

20 | YEARS
OF POSSIBILITIES

PORTA

KATALÓGUS 2025



ÚJDONSÁG
HYDRO PROTECT™ AJTÓTOK
100% vízálló / 186 old.

Fedezze fel klasszikus megoldásaink kínálatát / 10 oldal

PORTA GRANDE A.0 PORTA SYSTEM ELEGANCE HYDRO PROTECT™ tok / Kasmír, FIORO kilincs fekete színben
PORTA VERRÒ V.1 kétszárnyú ajtók / Kasmír, LINEO díszléc, FIORO fekete kilincs

NYISSON A LEHETŐSÉGEKRE

Válassza ki kínálatunkból kedvenc ajtóját



4 ELEM

4 ELEM
/ LEVEGŐ
18 oldal



4 ELEM
/ VÍZ
20 oldal



4 ELEM
/ TŰZ
22 oldal



4 ELEM
/ FÖLD
24 oldal



REJTETT AJTÓK

PORTA HIDE
28 oldal



FESTETT AJTÓK

PORTA VEKTOR
32 oldal



PORTA FOCUS
Prémium
38 oldal



PORTA DESIRE
42 oldal



PORTA GRANDE
44 oldal



PORTA IMPERIAL
48 oldal



PORTA ORNATO
50 oldal



LOFT STÍLUSÚ AJTÓK

PORTA GLASS
56 oldal



PORTA LUMIA
58 oldal



PORTA LOFT STELL
60 oldal



PORTA VERTE
HOME FEKETE
62 oldal



PORTA CPL
100 oldal



KERET-PANEL AJTÓK

PORTA HARMONY
64 oldal



PORTA INSPIRE
66 oldal



PORTA VERTE
PRÉMIUM E
74 oldal



PORTA VERTE
HOME M
76 oldal



PORTA VERTE
HOME G
80 oldal



CORDOBA
122 oldal



SZINTETIKUS AJTÓK

PORTA UNI
COLOR MODERN
86 oldal



PORTA LOFT
92 oldal



PORTA LEVEL
94 oldal



PORTA LINE
98 oldal



PORTA DEKOR
102 oldal



NATURA VERDINO
108 oldal

Tartalomjegyzék

01 BELTÉRI AJTÓK 4 ELEM

4 Elem LEVEGŐ	18
4 Elem VÍZ	20
4 Elem TŰZ	22
4 Elem FÖLD	24

02 REJTETT AJTÓK

PORTA HIDE TOP KOLLEKCIÓ	28
---------------------------------------	----

03 BELTÉRI FESTETT AJTÓK

PORTA VEKTOR TOP KOLLEKCIÓ	32
PORTA ART DECO ÚJDONSÁG	34
PORTA OSLO ÚJ SZÍN	36
PORTA FOCUS Prémium TOP KOLLEKCIÓ	38
PORTA DUO	40
PORTA DESIRE ÚJ SZÍN	42
PORTA GRANDE ÚJ SZÍN	44
PORTA VERRO ÚJDONSÁG	46
PORTA IMPERIAL ÚJDONSÁG	48
PORTA ORNATO ÚJDONSÁG	50
PORTA ROYAL, LONDON, BÉCS TOP KOLLEKCIÓ	52
MINIMAX	54

04 LOFT STÍLUSÚ AJTÓK

PORTA GLASS	56
PORTA LUMIA, NATURA LUMIA ÚJDONSÁG	58
PORTA LOFT STEEL ÚJDONSÁG	60
PORTA VERTE HOME FEKETE	62

05 BELTÉRI SZINTETIKUS KERET-PANEL AJTÓK

PORTA BALANCE, PORTA HARMONY	64
PORTA INSPIRE TOP KOLLEKCIÓ	66
PORTA KONCEPT, A csoport, VERTE PRÉMIUM, D csoport	68
PORTA KONCEPT, C és H csoport TOP KOLLEKCIÓ	70
PORTA KONCEPT, K csoport, VERTE PRÉMIUM, A, C csoport	72
PORTA VERTE PRÉMIUM, E csoport ÚJ SZÍNEK	74
PORTA VERTE HOME, B, E és M csoport	76
PORTA VERTE HOME, C és D csoport TOP KOLLEKCIÓ	78
PORTA VERTE HOME, G csoport TOP KOLLEKCIÓ	80
PORTA VERTE HOME, H és J csoport TOP KOLLEKCIÓ	82
PORTA VERTE HOME, L és N csoport	84

06 SZINTETIKUS BELTÉRI AJTÓK

PORTA UNI COLOR MODERN	86
PORTA RESIST TOP KOLLEKCIÓ	88
PORTA FOCUS TOP KOLLEKCIÓ	90
PORTA LOFT	92
PORTA LEVEL TOP KOLLEKCIÓ	94
PORTA NOVA TOP KOLLEKCIÓ	96
PORTA LINE TOP KOLLEKCIÓ	98
PORTA CPL TOP KOLLEKCIÓ	100
PORTA DEKOR TOP KOLLEKCIÓ	102
PORTA FIT, PORTA STYLE	104

07 TERMÉSZETES FURNÉROS BELTÉRI AJTÓK

Natura CLASSIC	106
Natura VERDINO ÚJDONSÁG	108
Natura VEKTOR	110
Natura LINE	112
Natura OSLO	114
Natura GRANDE	116
Natura SPACE	118
Natura KONCEPT	120
SEVILLA, MADRID, CORDOBA	122

08 CSUKLÓS ÉS TOLÓAJTÓK

Csuklós ajtók ALFA, BÉTA	126
PORTA, ALU tolóajtó szerkezet	128
KOMPAKT, TOK NÉLKÜLI tolóajtó szerkezet	130
FEKETE, SLIDE, EFEKT tolóajtó szerkezet	132

09 BELTÉRI BEJÁRATI AJTÓK

ENTRO, ENTRO TOP	136
AGÁT, OPÁL TOP KOLLEKCIÓ	138
EXTRÉM RC 2 TOP KOLLEKCIÓ	140
Fém SECURE	142
EXTRÉM RC 3 TOP KOLLEKCIÓ	144
EXTRÉM RC 4	146
GRÁNIT C osztály	148

10 TECHNIKAI AJTÓK

Hanggátló 27 dB, 32 dB	150
INNOVO 37 dB	152
SILENCE 37 dB, EI 30	154
INNOVO 42 dB	156
Hanggátló 42 dB	158
Tűzgátló EI 30, EI 60	160
ENDURO	162
PORTA 4-es mechanikai osztály	164

11 FÉM TECHNIKAI AJTÓK

Univerzális ajtók közüzemi helyiségekhez	168
Fém BASIC, Fém BASIC PLUS	170
Fém SOLID	172
Fém EI 30 PLUSZ, EI 60 PLUSZ	174

12 KÜLTÉRI BEJÁRATI AJTÓK

PORTA THERMO ÚJDONSÁG	178
------------------------------------	-----

13 AJTÓTOKOK

HYDRO PROTECT™ ajtótok ÚJDONSÁG	186
PORTA SYSTEM, PORTA SYSTEM GK / GLASS	188
PORTA SYSTEM ELEGANCE, PORTA SYSTEM ELEGANCE 90 fok	190
PORTA SYSTEM reverzibilis tok	192
LEVEL	194
MINIMAX, RENOVA	196

14 FÉM AJTÓTOKOK

Fém BASIC	198
Fém PORTA SYSTEM ELEGANCE, Fém PORTA SYSTEM	200
Állítható falc nélküli, Állítható	202
Falc nélküli - NAGY fém saroktok, KIS PLUSZ - saroktok, NAGY - saroktok	204
PROJEKT BIS, PROJEKT Prémium®	206

15 KILINCSEK

Beltéri ajtókilincsek	210
AZURA kollekción	218
Bejárati ajtó kilincsek	220

16 TOVÁBBI MEGOLDÁSOK

Kiegészítő tartozékok	224
Toktoldások	228
Szellőzés	229
Bővítések	230
További tartozékok	231

17 MÉRETEK, TOVÁBBI INFORMÁCIÓK

Az ajtó beépítési méretei	234
Ajtóméret táblázatok	236
Műszaki rajzok	250
PORTA felületek osztályozása	251
Szín és üveg minták	252

5*
ÉV
GARANCIA

5 ÉV GARANCIA

AZ ÖSSZES TERMÉKRE

36 HÓNAP

AZ AJTÓKRA ÉS TOKOKRA

+ TOVÁBBI 24 HÓNAP

HA A BEÉPÍTÉST MINŐSÍTETT,
PORTA OKLEVELES BEÉPÍTŐ CÉG VÉGZI



**A PONTOS SZABÁLYOK AZ ALÁBBI
CÍMEN ÉRHETŐK EL:**

www.portadoors.hu

HA ÖN AZ ALÁBBIKAT KERESI:

- KIVÁLÓ MINŐSÉGŰ AJTÓKAT
- DIVATOS MODELLEKET
- TANÚSÍTOTT TERMÉKEK
- BIZONYÍTOTT BEFEKTETÉSI MEGOLDÁSOKAT
- EURÓPA-SZERTE SZÉLES KÖRŰ TERJESZTÉS
- SZAKMAI VEVŐSZOLGÁLAT

**EZT MIND MEGTALÁLJA A PORTA DOORS
PORTFÓLIÓJÁBAN**

TALÁLJA MEG AZ ÖN IGÉNYEINEK MEGFELELŐ LAPOKAT

MINTA

Párosítsa a lap típust és
a szoba stílusát

FUNKCIÓ

Találja meg az
igényeinek megfelelő
ajtókat

PARAMÉTEREK

Válassza ki az ajtó
paraméterit, a project
követelményeinek
megfelelően

SZÍN

Találja meg a megegyező
színt a lapra és
a környezetre

Ügyfeleink kihasználhatják a felületek széles választékát, a standard és nem standard lehetőségeket.



NEM STANDARD MEGRENDELÉSEK: Kontrakt Osztály - export részleg

STANDARD MEGRENDELÉSEK: PORTA Doors katalógus, www.portadoors.hu

Ez a katalógus nem minősül ajánlattételnek, és nem jelent garanciát a termékek eladhatóságára vagy eladásra való alkalmasságára és a kapcsolódó garanciákra. A Porta KMI Románia és a Porta KMI Lengyelország fenntartja a jogot a műszaki paraméterek, a termékleírások és a kiterjesztett garanciafeltételek előzetes értesítés nélküli módosítására. Ezek az információk az e kiadvány közzétételének időpontjában érvényesek. A Porta katalógusok korábbi kiadásában szereplő információk már nem érvényesek.

JELMAGYARÁZAT, A TERMÉK MEGHATÁROZÓ JELLEMZŐI

Megjegyzés



A leggyakrabban választott PORTA kollektívok



100% vízálló, ajtótokok új generációja



Tükör kiegészítő lehetőség



PORTA KONTRAKT egyedi kivitelezés

kilincs

TIPPI!
Vásároljon KÉNYELMESEN
ajtólap + ajtótok + kilincs készletben

Paraméterek



Betörés elleni védelem
RC 2 osztály, RC 3 osztály, RC 4 osztály, C osztály. Ellenállás az erőszakos behatolással szemben.



Tűzállóság
EI 30, EI 60
Megakadályozza a tűz terjedését, 30 és 60 perces



Füstgátló
osztály Sa, S₂₀₀
Meghatározza az ajtótok füstgátlási osztályát



Hangszigetelés
Rw = 27 dB D, 25, Rw = 32 dB D, 30, Rw = 37 dB D, 35, Rw = 42 dB D, 35, Rw = 42 dB D, 40
Az érték a decibelek számát jelzi amelyet az ajtó képes csillapítani



Mechanikai szilárdsági osztály
a PN-EN-1192:2001 szabvány szerint
1. osztály, 2. osztály, 3. osztály, 4. osztály
Az ajtó teherbírása az üzemi körülményektől függően



AQUA STOP
az ajtótok alsó felületének nedvesség elleni védelme a TechnoPORTA technológiával



Tok



Falc nélküli ajtótok



Falcos ajtótok



Fordított falc



takaróléc
Méretekben kapható
60 mm, 80 mm



Projekt BIS,
Projekt Prémium



Állítható tok



Fix

Ajtólap



Elérhető méretek
egyszárnyú
min. "60", max. „110"



Elérhető méretek
kétszárnyú
min. "90", max. „220"



Az ajtótok megnövelt
magassága "220"



Lapvastagság



Tolójátó



Univerzális ajtótok
jobbos - balos



Vásároljon kényelmesen, szettben

A PORTA-nál a legjobb megoldásokat ajánljuk, tekintse meg kilincs- és tartozékkínálatunkat (a 208 oldaltól)

Vásároljon
KÉNYELMESEN
szettben
**AJTÓLAP
+ AJTÓTOK
+ KILINCS**



AJTÓLAP

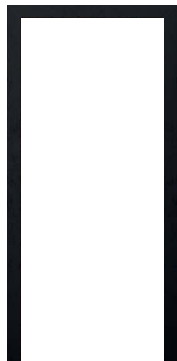

AJTÓTOK



KILINCS + EGYÉB KIEGÉSZÍTŐK



KOMPLETT AJTÓ ÁRA



"220" ajtó – megnövelt ajtómagasság

A PORTA kínálatában magasított ajtók kollektói szerepelnek. Az ajtólap "220" magasságban furatos faforgácsbetéttel van kitöltve. Három pánttal felszerelt ajtók.

A "220" MAGASSÁG A KÖVETKEZŐ KOLLEKCIÓKNÁL ÉRHTŐ EL:
4 ELEM, PORTA VEKTOR, PORTA ART DECO, PORTA DESIRE, PORTA OSLO, NATURA OSLO, NATURA CLASSIC, NATURA LINE, NATURA VEKTOR, NATURA VERDINO

A mérettáblázatok a 242 oldalon találhatóak.

Nyitási irány

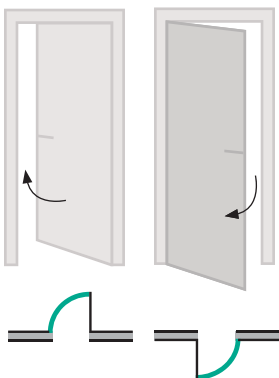

FALCOS ÉS FALC NÉLKÜLI AJTÓK
BALOS AJTÓ

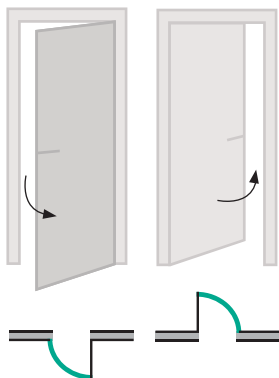

FALCOS ÉS FALC NÉLKÜLI AJTÓK
JOBBS AJTÓ

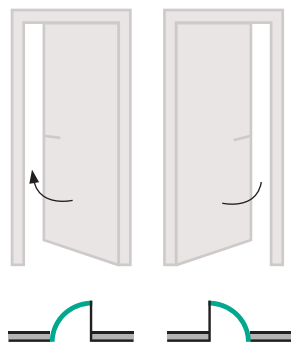

FORDÍTOTT FALCOS AJTÓK
BALOS AJTÓ JOBBOS AJTÓ

Színes ajtók a belső térben!

A visszafogott és nyugodt színséma miatt a javasolt megoldások szinte bármilyen belső térbe illeszkednek. Modern, finom szürke, zöld vagy bézs árnyalatok. Válassza ki kedvenc színét.

ÚJ

ZSÁLYA ZÖLD

Prémium Plusz UV Festék
Számos kollekcióban kapható, tekintse meg a termékoldalakat

ÚJ

KASMÍR

Prémium Plusz UV Festék

MATT KASMÍR

Matt Lakkozott Fólia

Számos kollekcióban kapható, tekintse meg a termékoldalakat

MATT PLATINIUM

Matt Lakkozott Fólia

PORTA UNI COLOR MODERN / 86 oldal
PORTA HIDE / 28 oldal

SZÜRKE

Portadekor Fólia
Prémium Plusz UV Festék

Számos kollekcióban kapható
tekintse meg a termékoldalakat.

FIORD

Portadekor Fólia

LEVEGŐ / 18 oldal
PORTA BALANCE / 64 oldal
PORTA HARMONY / 64 oldal

ÚJ

OLÍVA

Portadekor Fólia

LEVEGŐ / 18 oldal
PORTA BALANCE / 64 oldal
PORTA HARMONY / 64 oldal

MATT GRAFIT

Matt Lakkozott Fólia

PORTA UNI COLOR MODERN / 86 oldal
PORTA HIDE / 28 oldal

Kedvenc színe a kedvenc stílusában

SZÍN

KLASSZIKUS

/ PORTA BALANCE, PORTA HARMONY; lásd a 64 oldalon / LEVEGŐ; lásd a 18 oldalon



PORTA BALANCE
B.0 modell



PORTA BALANCE
B.1 modell



PORTA BALANCE
D.3 modell



PORTA HARMONY
B.0 modell



LEVEGŐ
P.1 modell



LEVEGŐ
P.3 modell

MINIMALIZMUS

/ PORTA VEKTOR; lásd a 32 oldalon / PORTA ART DECO; lásd a 34 oldalon / PORTA DESIRE; lásd a 42 oldalon



PORTA VEKTOR
T modell



PORTA VEKTOR
E modell



PORTA VEKTOR
U modell



PORTA ART DECO
1 modell



PORTA ART DECO
6 modell



PORTA DESIRE
3 modell

MODERN

/ PORTA UNI COLOR MODERN; lásd a 86 oldalon



4.A modell



H.1 modell



L.1 modell



I.1 modell



tele modell

Fedezze fel klasszikus ajtóink széles kínálatát!

A klasszikus stílusú belső terek az időtlenség, az elegancia és a harmónia garanciája. Fedezze fel azokat az ajtómodelleket, ajtótokokat és kiegészítőket, amelyek tökéletesen kiemelik a belső tér karakterét. Merítsen ihletet, és alkosson egyedi belső teret.



LEVEGŐ, modell P3

FEDEZZE FEL KLASSZIKUS KOLLEKCIÓINKAT



CORDOBA
3/3 üveges



PORTA NOVA
2.1 modell



PORTA GRANDE
A.1 modell



PORTA HARMONY
B.0 modell



PORTA ORNATO
O.2 modell



PORTA IMPERIAL
I.3 modell



PORTA INSPIRE
A.0 modell

RETRO MODUL

lásd a 226 oldalon

ORTICA GOMB

lásd a 215 oldalon

MODERNO KILINCS,

lásd 215 oldalon

DÍSZCSÍK

lásd a 226 oldalon

LUNGO KILINCS

lásd a 225 oldalon

DÍSZLÉC

lásd a 225 oldalon

K

Engedje szabadjára a fantáziáját!
**Van elképzelése az ajtóról és az egységes
belső térről? Nézze meg, mit tehetünk Önért.**

**Különbéle furnér
elrendezéseket**
tudunk készíteni (függőleges
/ vízszintes / átlós).

**Különbéle fényességi
fokokatok állnak rendelkezésre.**

A falpaneleket
az ajtó színében vagy más
színben is elkészíthetjük.

Tudunk gyártani **bármilyen
marási mintázatot ajtókon
és paneleken.**

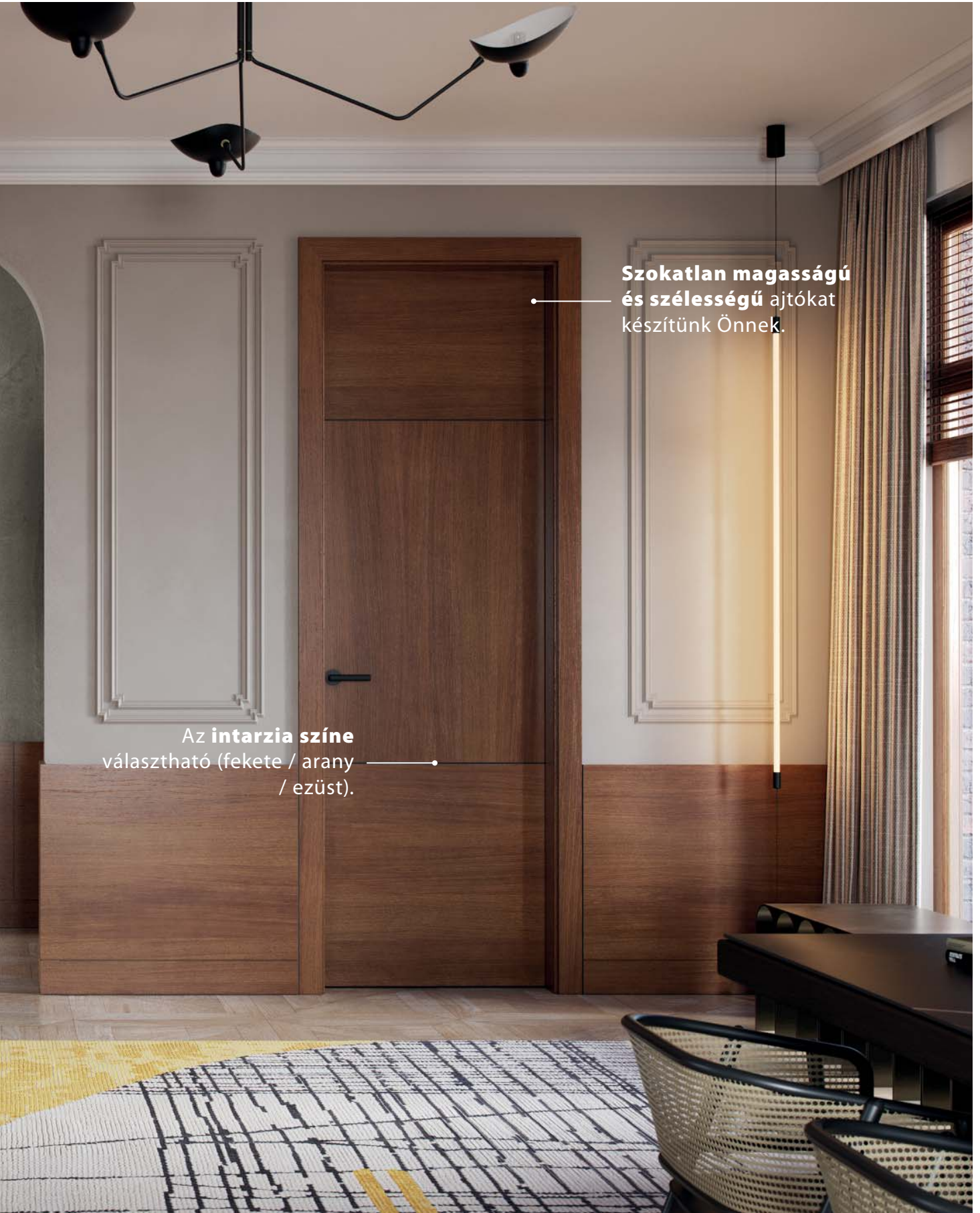
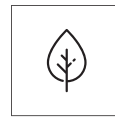

Szokatlan magasságú
és szélességű ajtókat
készítünk Önnek.

Az intarzia színe
választható (fekete / arany
/ ezüst).

Fedezze fel termékeink értékeit

A PORTA márka több mint 30 éve létezik, és vezető szerepet tölt be az ajtógyártásban.

Ez idő alatt mintegy 19 millió terméket adtunk el, és a megszerzett tapasztalat lehetővé tette számunkra, hogy tökéletesítsük a minőséget, a tartósságot és a jó formatervezést. Az ikonok termékeink egyedi jellemzőit mutatják be. Segítenek Önnek gyorsan megtalálni álmai termékét. Keresse őket az adatlapokon.

Fenntartható megoldások



FA SZERKEZET

Tapintható fa szerkezet. A Gladstone / Halifax felület természetes, nyers fára emlékeztet.



TARTÓS KIVITEL

A tartós CPL laminált felület ellenáll a kopásnak és a karcolásoknak.



SÚROLÁSNAK ELLENÁLLÓ FELÜLET

Egyedülálló minőség megfizethető áron! Ezeknek az ajtóknak a felülete ellenáll a súrlódásnak.



TERMÉSZETES FURNÉR FELÜLET

Egyedülálló szépség. Az ajtólap furnér felülete gyönyörű és természetes. Ez egy klasszikus, amely mindig divatos.

Nézz meg az ikonokat a kedvenc kollekcióinak oldalain



Az Ön belső teréhez illeszkedik



ILLESZKEDÉS

Hozzon létre harmonikus és átfogó belsőépítészeti kialakítást a megfelelő furnérral. Az ajtók illeszkednek a padlóhoz és a bútorokhoz



KEDVENC SZÍNEIBEN

Illessze az ajtókat a belső térhez. A PORTA furnérok széles választékát kínálja számos színben. Könnyedén illesztheti őket bármilyen helyre.



TÖBB FÉNY

A PORTA üvegajtók jól alkalmazhatók olyan helyiségekben, amelyeknek fényre van szükségük, például előszobában, konyhában vagy otthoni irodában.



FESSE KEDVENC SZÍNEIVEL

Teremtse meg a teret a saját feltételei szerint. Az ajtót tetszés szerint személyre szabhatja - festheti, tapétázhatja vagy stukkóval díszítheti.





Minden részlet számít

ABS

TARTÓS ÉL

Az ABS-bevonatú ajtólap éle ellenáll a karcolásoknak, a mechanikai sérüléseknek, a nedvességnek, a hőmérsékletkülönbségeknek és az elszíneződésnek.



BIZTONSÁGI EDZETT ÜVEG

Válasszon biztonságos edzett üvegű ajtókat. A biztonsági funkcióknak köszönhetően nem esik szét, ha eltörik. Törődünk az Ön biztonságával!

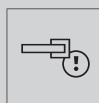

MINDEN RÉSZLET SZÁMÍT

A személyre szabott ajtók megrendelésének lehetősége (számos extra és kiegészítő) karaktert kölcsönöz a belső térnek.



AQUA STOP

Az AQUA STOP egy egyedülálló bevonat, amely megvédi az ajtólap alsó szélét a víz behatolásától.

Festék garantált minőségben



ALLERGIÁSOKNAK ÉS GYEREKEKNEK AJÁNLOTT

Ajtóink nem tartalmaznak káros anyagokat. Különösen érzékenyeknek, allergiára hajlamosoknak és gyermekeknek ajánljuk.

UV

TARTÓS SZÍN

A kiváló minőségű UV festék használata az ajtó bevonásához garantálja a hosszú évekig tartó színtartóságot.



SZATÉN SIMASÁG

Az ajtók felületének kivételes simaságát a megfelelő festékréteg, anyagok és az UV-fényben kikeményedő festéktechnológia alkalmazásával érték el.



ULTRA-ERŐS KIVITELEZÉS

Az ajtólap bevonat rendkívüli tartóssága és simasága a tökéletes festékrétegnek köszönhető.



KÖNNYEN TISZTÍTHATÓ

Az edzett lakkal ellátott ajtók nagyon könnyen tisztán tarthatók. A foltálló felületnek köszönhetően könnyedén lemoshatja a kávé, tea, bor, kóla, zsír és még a cékla foltjait is!

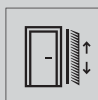

SÚROLÁSNAK ELLENÁLLÓ FELÜLET

A vastagabb lakkrétegnek köszönhetően az ajtók felülete ellenáll a súrolásnak.

Legyen stílusos!

01

AZ ÖN BELSŐ TERE, AZ ÖN **ELEME**

**Olyan ajtót keres, amely illik Önhöz,
és amelyet tervezők terveztek?**

A PORTA 4 ELEM kollekción a természet ihlette, Önre gondolva alkottuk meg. Az általunk kínált ajtómodellek illeszkednek a jelenleg legnépszerűbb belsőépítészeti stílusokhoz.



VÍZ

FEDEZZE FEL A MINIMALISTA FORMÁT, SIMA SZATÉN FELÜLET + LINEÁRIS MARÁSOK



TŰZ

EREDETI KOMBINÁCIÓKAT, MEGLEPŐ MEGOLDÁSOKAT KERES, AZ „ÉGETETT” FA ÉS AZ ACÉLEMEK KOMBINÁCIÓJA MEGHATÁROZZA AZ IPARI STÍLUST



FÖLD

A FÁBAN MINDIG VAN VALAMI KÜLÖNLEGES. A FA EGYSZERŰSÉGE ÉS TERMÉSZETESSÉGE SZINTE BÁRMILYEN BELSŐÉPÍTÉSZETI STÍLUSHOZ ILLESZKEDIK

created by
CX DESIGN TEAM

AJÁNLOTT

LEVEGŐ

HOZZON LÉTRE EGY EGYSÉGES ENTERIÓRT A KEDVENC SZÍNÉBEN ÉS IDŐTLEN KLASSZIKUS STÍLUSBAN



LEVEGŐ kollektió P3, magasság "220", Fiord, fekete ORTICA gomb



SZETTKÉNT
TERVEZETT
KOLLEKCIÓ



FESTÉK
AHOGY
TETSIK



MINDEN
RÉSZLET
SZÁMIT



P.1 modell



P.2 modell



P.3 modell



ORTICA gomb kilincs



szegélylécek és dísz lécek



alapfestett további festésre előkészítve



TIPPI!

Szettek tervezve PORTA
SYSTEM ELEGANCE ajtó tokkal
és az ORTICA gomb kilincs

SZÍNEK

Prémium Plusz UV Festék ◆◆◆◆◆◆◆◆



Alapozott / utólagos festéshez előkészítve



Portadekor Fólia ◆◆◆◆◆◆◆◆



A Fiord szín hasonló az NCS: S 3010-B50G színhez
Az Oliva szín hasonló az NCS S 6010-G10Y színhez



furatos faforgácsbetét

TECHNIKAI PARAMÉTEREK

AJTÓLAP SZERKEZETE

Belső kerettel megerősített furatos faforgácsbetét. Az egészet HDF lap borítja. Rövidítés előkészítése, maximum 60 mm.

TARTOZÉKOK

- falcos ajtók - három PRIME pánt, ezüst vagy arany színben
- falc nélküli, fordított falcos ajtók - két rejtett 3D pánt a következő színekben: ezüst, vagy felár ellenében fekete, arany
- mágneszár a következő színekben: rozsdamentes acél vagy felár ellenében fekete vagy arany
- "220" magasságú ajtók, három pánt, alapfelszereltségként

AJTÓTOK lásd 186-207 oldalakat

Ajánlott falcos tokok:

- PORTA SYSTEM alapfóliával vagy Prémium Plusz UV festékkel
- PORTA SYSTEM **HYDRO PROTECT™** alapfóliával vagy Prémium Plusz UV festékkel

Ajánlott, falc nélküli tokok:

- PORTA SYSTEM ELEGANCE alapfóliával, Fiord, Oliva vagy Prémium Plusz UV festékkel
- PORTA SYSTEM ELEGANCE **HYDRO PROTECT™** alapfóliával, Fiord, Oliva vagy Prémium Plusz UV festékkel

Ajánlott fordított falcos tok:

- PORTA SYSTEM fordított falcos alapfóliával, Fiord, Oliva vagy Prémium Plusz UV festékkel

MEGJEGYZÉSEK

- Nemzeti teljesítménynyilatkozat 04/06.01.2021 és 05/06.01.2021.
- A Fiord és Oliva szín csak a PORTA SYSTEM ELEGANCE tokkal kapható a falc nélküli ajtóknál, illetve a PORTA SYSTEM fordított falcú tokkal.
- A P.2, P.3 modellek fordított falcú rendeltetők a B és C tartományban lévő tokkal.
- A pántok az ajtótokhoz vannak csomagolva
- **Rendelhető szabvány méretek: PN, CSN**

TOVÁBBI KÖLTSÉGEK (OPCIONÁLIS FELÁR)

- "100"-as méret
- ajtólap magassága "220"
- szellőző alsó kivágás
- ezüst mágneses zárat fekete cserélni
- ezüst mágneses zárat aranyra cserélni
- automata küszöb
- falc nélküli ajtólap - harmadik 3D ajtópánt - ezüst/fekete
- falc nélküli ajtólap - harmadik 3D ajtópánt - arany színű (a tok árához felár ellenében)
- falc nélküli ajtólap - 3D ajtópántok - arany színű (a tok árához felár ellenében)
- fordított falc - ajtólaphoz felárért
- fordított falc - harmadik 3D pánt, fehér, fekete (felár a tok árához)
- fordított falc - harmadik 3D pánt, ezüst színű (felár a tok árához)
- fordított falc - 3D pánt, arany színű (felár a tok árához)
- fordított falc - harmadik 3D pánt, arany színű (felár a tok árához)
- kilincs rozettával

(209 old.)

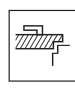
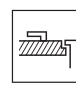
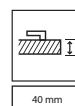
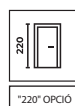



VÍZ kollekció, W.2 modell, MAXIMA CONNECT fekete kilincs fehér betéttel, LEVEL ajtótokkal mart panellel



SZETTKÉNT
TERVEZETT
KOLLEKCIÓ



TARTÓS
SZÍN



KÖRNYEZETBARÁT
FELÜLET



MINDEN
RÉSZLET
SZÁMÍT



ULTRA-ERŐS
KIVITELEZÉS



SZATÉN
SIMASÁG

ÚJDONSÁG

ÚJDONSÁG



W.1 modell



W.2 modell



W.1 modell LEVEL
ajtótokkal és dedikált
panellel



W.2 modell LEVEL
ajtótokkal és dedikált
panellel



MAXIMA CONNECT kilincs



W.2 mart mintázat

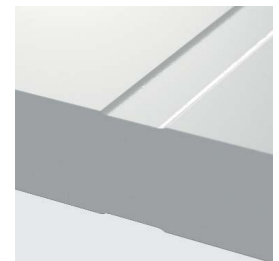

közelkép a marásról



TIPP!

A PORTA SYSTEM ELEGANCE 90 fok vagy LEVEL ajtótokkal együtt tervezve, dedikált mart panellel és a MAXIMA CONNECT kilincs

SZÍNEK

Prémium Plusz UV Festék ◆◆◆◆◆



Fehér



furatos faforgácsbetét

TECHNIKAI PARAMÉTEREK

AJTÓLAP SZERKEZETE

Belső kerettel megerősített furatos faforgácsbetét. Az egészet HDF lap borítja.
Rövidítés előkészítése, maximum 60 mm.

TARTOZÉKOK

- két 3D rejtett pánt a következő színekben: ezüst vagy felár ellenében fekete, fehér
- mágneses zár a következő színekben: rozsdamentes acél vagy felár ellenében fekete, fehér
- "220" magasságú ajtók, három pánt, alapfelszereltségként

AJTÓTOK lásd 186-207 oldalakat

Ajánlott falc nélküli tokok:

- PORTA SYSTEM ELEGANCE 90 fok
- LEVEL

Ajánlott fordított falcos tok:

- PORTA SYSTEM fordított falcos

MEGJEGYZÉSEK

- Nemzeti teljesítménynyilatkozat 04/06.01.2021 és 05/06.01.2021.

- Rendelhető szabványméretek: PN, CSN

TOVÁBBI KÖLTSÉGEK (OPCIONÁLIS FELÁR)

- "100"-as méret
- ajtólap magassága "220"
- szellőző alsó kivágás
- az ezüst mágneses zár cseréje feketére vagy fehérre
- automata küszöb
- falc nélküli ajtólap - harmadik 3D ajtópánt (felár a tok árához)
- fordított falc - ajtólaphoz felárért
- fordított falc – harmadik 3D pánt, fehér, fekete (felár a tok árához)
- fordított falc – harmadik 3D pánt, ezüst színű (felár a tok árához)
- kilincs rozettával

(209 old.)

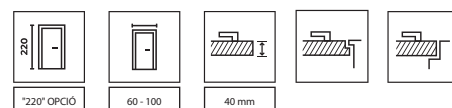



TŰZ kollektív, O.7 modell, Sherman Tölgy szín, Fém PORTA SYSTEM ELEGANCE tok, MAXIMA kilincs



SZETTKÉNT
TERVEZETT
KOLLEKCIÓ



FA
SZERKEZET



INNOVATÍV ZÁR
A FOGANTYÚHOZ



ELLENÁLLÓ
ÉL



ACÉL TOK
LÁTHATATLAN
SAROKCSATLAKOZÁSSAL



O.1 modell



O.7 modell



CARBON kilincs

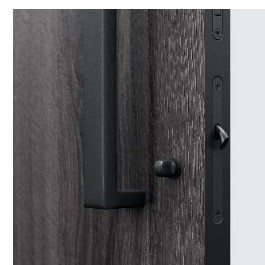

WC rozetták kiegészítő zárral



TIPP!

Szetteként tervezve a Fém PORTA SYSTEM ELEGANCE tokkal és MAXIMA vagy CARBON kilincs

SZÍNEK

Gladstone ▼▼▼▼▼



Sherman
tölgy

A TOK SZÍNE

Poliészter Festék Prémium ▼▼▼▼◇◇



Fekete
struktúrált



furatos faforgácsbetét

TECHNIKAI PARAMÉTEREK

AJTÓLAP SZERKEZETE

Belső kerettel megerősített furatos faforgácsbetét. Az egészet HDF lap borítja. Rövidítés előkészítése, maximum 60 mm.

KIVITELEZÉS

Az ajtólap oldalait fekete ABS szalag borítja. Vízszintes erezet a O.7. modellnél. Acélpanelek fekete színben csak az O.7 modellnél.

TARTOZÉKOK

- két 3D rejtett pánt fekete színben
- standard zár fémtokhoz, fekete színben
- mágneses rendszer fekete színben a fogantyúval ellátott változathoz (feláras opció)
- kiegészítő zár a mágneses rendszerben a fekete WC opcióhoz (felár ellenében)
- "220" magasságú ajtók, három pánt, alapfelszereltségként

AJTÓTOK lásd 186-207 oldalakat

- Fém PORTA SYSTEM ELEGANCE

MEGJEGYZÉSEK

- Nemzeti teljesítménynyilatkozat 04/06.01.2021 és 05/06.01.2021.
- A "220" magasság csak az O.1 modellhez rendelhető
- Standard zárral (kilincs változat) - ütköző a fém tokban
- A pántok az ajtótokhoz vannak csomagolva
- **Rendelhető szabvány méretek: PN, CSN**

TOVÁBBI KÖLTSÉGEK (OPCIONÁLIS FELÁR)

- "100"-as méret
- ajtólap magassága "220"
- szellőző alsó kivágás
- automata küszöb
- mágneses rendszer fogantyúval: felár a tokhoz
- mágneses rendszer fogantyúval: felár a ajtólaphoz
- mágneses rendszer fogantyúval: CARBON fogantyú
- mágneses rendszer fogantyúval: WC rozetta kiegészítő zárral
- harmadik 3D pánt (a tok árához felár ellenében)
- kilincs rozettával

(209 old.)

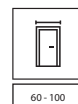
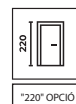



FÖLD kollekció, Z.1 modell, "220"-as magasság, Matt Tölgy, PORTA SYSTEM ELEGANCE 90 fokos tok, FIORO fekete kilincs



SZETTKÉNT
TERVEZETT
KOLLEKCIÓ



TERMÉSZETES
FURNÉR FELÜLET



MINDEN
RÉSZLET
SZÁMÍT



Z.1 modell



Z.1 modell fekete ajtók



természetes furnér geometrikus
elrendezése, matt lakkozás,
FIORO KILINCS



természetes furnér geometrikus
elrendezése, matt lakkozás,
FIORO KILINCS



TIPP!

A PORTA SYSTEM ELEGANCE 90 fokos
ajtókkal együtt tervezve és FIORO kilincs

SZÍNEK

Természetes Furnér Matt Tölgy ♥♥♥♥♥



A TOK SZÍNEI

Select Természetes Furnér ♥♥♥♥♥



Természetes Furnér Matt Tölgy ♥♥♥♥♥



furatos faforgácsbetét

TECHNIKAI PARAMÉTEREK

AJTÓLAP SZERKEZETE

Belső kerettel megerősített furatos faforgácsbetét. Rövidítés előkészítése, maximum 60 mm.

KIVITELEZÉS

Az egészset kiváló minőségű természetes furnérral bevont panelek borítanak. Az ajtólap felületét UV technológiával keményített ökológiai vízbázisú lakk védi.

TARTOZÉKOK

- két 3D rejtett pánt a következő színekben: ezüst vagy felár ellenében fekete vagy arany
- mágneszár a következő színekben: rozsdamentes acél vagy felár ellenében fekete vagy arany
- "220" magasságú ajtók, három pánt, alapfelszereltségként

AJTÓTOK lásd 186-207 oldalakat

Ajánlott falc nélküli tokok:

- PORTA SYSTEM ELEGANCE 90 fok

Ajánlott fordított falcos tok:

- PORTA SYSTEM fordított falcos

MEGJEGYZÉSEK

- Nemzeti teljesítménynyilatkozat 04/06.01.2021 és 05/06.01.2021.
- a pántok az ajtótokhoz vannak csomagolva
- **Rendelhető szabványméretek:** PN, CSN

TOVÁBBI KÖLTSÉGEK (OPCIONÁLIS FELÁR)

- "100"-as méret
- ajtólap magassága "220"
- szellőző alsó kivágás
- ezüst mágneses zárat fekete cserélni
- ezüst mágneses zárat aranyra cserélni
- automata kűszöb
- falc nélküli ajtólap - harmadik 3D ajtópánt - ezüst, fekete (a tok árához felár ellenében)
- falc nélküli ajtólap - harmadik 3D ajtópánt - arany színű (a tok árához felár ellenében)
- falc nélküli ajtólap - 3D ajtópántok - arany színű (a tok árához felár ellenében)
- fordított falc - ajtólaphoz felárért
- fordított falc - harmadik 3D pánt, fekete színű (felár a tok árához)
- fordított falc - harmadik 3D pánt, ezüst színű (felár a tok árához)
- fordított falc - 3D pánt, arany színű (felár a tok árához)
- fordított falc - harmadik 3D pánt, arany színű (felár a tok árához)
- kilincs rozettával

(209 old.)

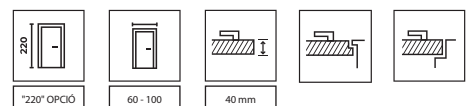

REJTETT AJTÓK

02

→ Válassza a PORTA HIDE rejtett ajtót,
tervezze meg elképzelése szerint!



RENDELJE MEG
A KIVÁLASZTOTT
PORTA FELÜLETBEN



TERMÉSZETES
FURNÉR



FESSE
A KEDVENC
SZÍNÉRE

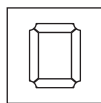

DÍSZÍTSUK
DÍSZLÉCCSEL



FEDJE
BE IZGALMAS
TAPÉTÁVAL



TIPPI!

Vásároljon KÉNYELMESEN
ajtó+kilincs szettet





PORTA HIDE 1.1, Lorenzo Tölgy , fehér SIMPLO kilincs

TARTÓS
SZÍNFESTVE VAGY
TAPÉTAZVA
AHOGY TETSZIKKÖRNYEZETBARÁT
FELÜLETKEDVENC
SZÍNEIBENCPL
MINŐSÍTETT1.1 modell,
alapozott felület1.1 modell,
Lorenzo Tölgy4.A modell,
Lorenzo Tölgy

ÚJDONSÁG

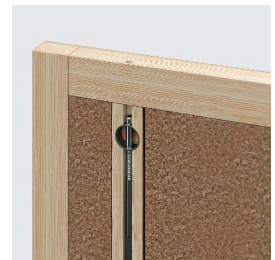

A megerősített ajtólap 2 kiegyenesítő rudat tartalmaz, hogy megőrizze a megfelelő síkját, és ne hajoljon el (pl. díszítőelemek alkalmazása után). A rudak felülről és alulról állíthatók.

Szkenelje be a QR-kódot
és tekintse meg az
aktuális akciókat
portadoors.hu/akciok



AJTÓLAP SZÍNEK

Prémium UV Festék



Prémium Plusz UV Festék



Szatén Természetes Furnér Tölgy



Alapfestett



további festésre vagy tapétázásra előkészítve

Portadekor fólia



Select Természetes Furnér



Portalamino



Matt Lakkozott Fólia

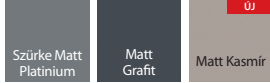

Természetes Furnér



Kóris és Dió furnér áll rendelkezésre virágos erezzel.

Portaperfect 3D Fólia

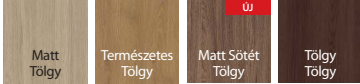

Gladstone / Halifax



CPL HQ 0.2

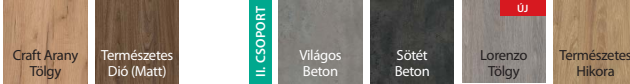

TOK SZÍNEK



ÚJDONSÁG

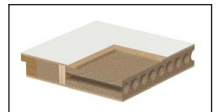

TECHNIKAI PARAMÉTEREK

AJTÓLAP SZERKEZETE

Papírrácsbetét vagy belső kerettel megerősített furatolt faforgácslap (felár ellenében választható). A 4.A modell természetes furnérból csak furatolt faforgácsbetéttel kapható. A megerősített modell 2 stabilizáló rúddal rendelkezik. A „220” magasság három pánttal és természetes furnérban furatolt forgácsbetéttel rendelkezik. A lap HDF lemezzel borított. Előkészítés rövidítéshez furatolt faforgácsbetét esetében, maximum 60 mm.

AJTÓTOK

Rejtett alumínium tok festésre előkészített alapozott felület vagy fehérre vagy feketeire festve. 40 mm vastag fa ajtólapokhoz tervezve. Alkalmazás falazott vagy gipszkarton falakra. A méreteket lásd 237 oldal, 2 TÁBLÁZAT, "220" magasság 242 oldal, 12 TÁBLÁZAT.

GYÁRI TARTOZÉKOK – AJTÓLAP ÁRÁBAN

- Ajtólap
- Két darab 3D pánt a PORTA HIDE kollekcióhoz, három darab 3D pánt ha a betét furatolt faforgács
- Mágneszár: sima kulcsos, WC-zár vagy biztonsági zár cilinderbetéthez
- Rejtett alumínium tok

MEGJEGYZÉSEK

- Nemzeti teljesítménynyilatkozat 56/2022.06.02
- Muszaki engedély -ITB-KOT-2019/1076, 1. kiadás - tok
- Furatolt faforgácsbetét esetén gumitömítés a teljes kerületén.

- Fehér festett toknál: fehér ajtópánttal és fehér zárszerkezettel, illetve fekete festett toknál: fekete ajtópánttal és fekete zárszerkezettel.
- Rekuperatív alávágás, automata küszöb nem érhető el a 4.A modellhez.
- **A maximum 18 mm vastagságú panelek csak fordított (befelé nyíló), megerősített ajtókra alkalmazhatók.**
- **Rendelhető szabvány méretek: PN, CSN.**

TOVÁBBI KÖLTSÉGEK (OPCIONÁLIS FELÁR)

- furatolt faforgácsbetét
- CPL 0,2 felület – CSOPORT II
- Satén Természetes furnér Fehér Tölgy Select Fekete
- Természetes furnér Kóris, Tölgy 1, Matt Tölgy
- Select Természetes Furnér Tölgy, Fehér Matt Tölgy, Matt Taupe Dió
- Természetes furnér Dió
- szellőző alsó kivágás vagy rekuperatív alávágás
- automata küszöb
- kilincszó rozettával

(209 old.)

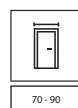
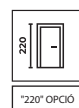

→ Válasszon ajtót **az Ön igényei szerint**

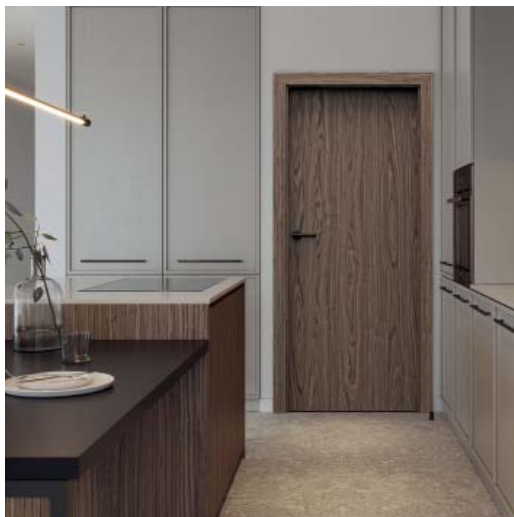

✔ A TELE AJTÓ

jól használható olyan helyiségekben, ahol a **magánélet** és a **maximális hangszigetelés** fontos szerepet játszik (pl. otthoni iroda, hálószoba vagy tinédzserek szobája).

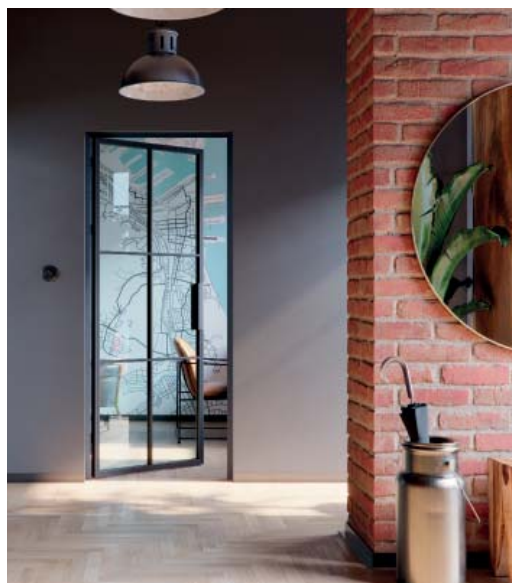

✔ ÜVEG AJTÓK

Ez a tökéletes megoldás sötét helyiségekhez.

A kisebb, matt üvegezésű tokos ajtómodellek lehetővé teszik a magánélet megőrzését a fény feláldozása nélkül. Másrészt a nagyméretű üvegezések loft jelleget kölcsönöznek a belső térnek, és optikailag megnövelik a teret.



✔ SZEMÉLYRE SZABOTT AJTÓK

Kínálatunkban megtalálhatók üveggel, mágnesáblával vagy tükörrel ellátott ajtók. Érdekes megoldást jelentenek a marással ellátott, vagy a bútorok színében pompázó ajtók is.

**TIPPI!**

Vásároljon KÉNYELMESEN
ajtólap + ajtótok + kilincs
készletben





PORTA VEKTOR U, Szürke, AZURA kilincs



TARTÓS SZÍN



KÖNNYEN TISZTÍTHATÓ



KÖRNYEZETBARÁT FELÜLET



ULTRA-ERŐS KIVITELEZÉS



SÚROLÁSNAK ELLENÁLLÓ FELÜLET



SZATÉN SIMASÁG



VEKTOR B



VEKTOR C



VEKTOR E



VEKTOR J



VEKTOR T

ÚJDONSÁG



VEKTOR U



VEKTOR V



VEKTOR W



VEKTOR Y



VEKTOR Z

SZÍNEK

Standard festék ▼▼▼▼▼



Prémium Festék ▼▼▼▼▼



Prémium UV Festék ▼▼▼▼▼



Prémium Plusz UV Festék ▼▼▼▼▼

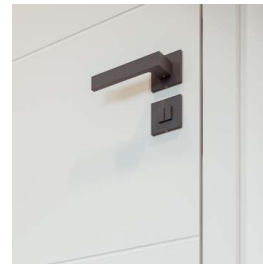

ELEGANTO kilincs



közelkép a marásról

K Engedje szabadjára a fantáziáját! Van ötlete egy saját modellhez? A PORTA KONTRAKT-on keresztül bármilyen marást választhat

MEGJEGYZÉS

Ha ehhez a kollekciónak illő üvegezett ajtókat keres, nézze meg a PORTA FOCUS Prémium kollekción is a 40 oldalon.



Szkennelje be a QR-kódot és tekintse meg az **aktuális akciókat** portadoors.hu/akciok



papírrácsbetét



furatos faforgácsbetét



tele faforgácsbetét

TECHNIKAI PARAMÉTEREK

AJTÓLAP SZERKEZETE

Az ajtólapbetét: papírrácsbetét vagy kerettel erősített furatolt faforgácsbetét (lehetőség felárért). A lap HDF lemezzel borított „220”-as magasság: rendelkezésre álló modellek - A, B, C, E, T, U, V, J; betétje furatos faforgácsbetét és három darab standard pántot tartalmaz. A "megerősítés ajtócsukóhoz" opció és a "100" szélesség esetén egy 3. pánt szükséges.

TARTOZÉKOK

- Falcos ajtók: két vagy három darab, standard vagy PRIME ajtópánt
- Falc nélküli ajtók és fordított falcos ajtók: két db 3D pánt
- Zár: sima kulcsos, WC-záras vagy biztonsági záras
- Kagylókilincs (tolóajtókhoz)

AJTÓTOK lásd 186-207 oldalakat

Ajánlott falcos tokok:

- PORTA SYSTEM **HYDRO PROTECT™** Prémium Lakkozott Felület és Prémium Plusz UV Festék
- PORTA SYSTEM Prémium Lakkozott Felület és Prémium Plusz UV Festék
- MINIMAX Prémium Lakkozott Felület és Prémium Plusz UV Festék

Ajánlott, falc nélküli tokok:

- PORTA SYSTEM ELEGANCE **HYDRO PROTECT™** Prémium Lakkozott Felület és Prémium Plusz UV Festék
- PORTA SYSTEM ELEGANCE Prémium Lakkozott Felület és Prémium Plusz UV Festék
- PORTA SYSTEM ELEGANCE 90 fok Prémium Lakkozott Felület és Prémium Plusz UV Festék
- LEVEL Prémium Lakkozott Felület és Prémium Plusz UV Festék

Ajánlott fordított falcos tok:

- PORTA SYSTEM fordított falcos Prémium Lakkozott Felület és Prémium Plusz UV Festék

MEGJEGYZÉSEK

- Nemzeti teljesítménynyilatkozat 115/29.04.2022 / 116/29.04.2022.
- A kétszárnyú ajtóknál a szárnyméretek bármilyen kombinációja lehetséges.
- A kétszárnyú ajtók nem rendelhetők mágneses zárral.
- A falc nélküli kétszárnyú ajtók egy aktív és egy passzív ajtóból állnak, 60-100 méretben.
- PRIME pánt vagy 3D pánt - az ajtótokhoz csomagolva.
- A Z modell csak standard és prémium festékekkel rendelhető.
- **Rendelhető szabványméretek: PN, CSN, DIN, HUN**

TOVÁBBI KÖLTSÉGEK (OPCIONÁLIS FELÁR)

- "100"-as méret
- ajtólap magassága "220"
- rövidítésre való előkészítés (max. 60 mm)
- furatos faforgácsbetét
- tele faforgácsbetét
- szellőző alsó kivágás vagy rekuperatív alávágás
- automata küszöb
- fekete zár és fekete pántok
- mágneses zár rozsdamentes acél előlappal
- fekete mágneszár és fekete pántok a falcos ajtóknál.
- fekete vagy fehér mágneses zár falc nélküli ajtóknál.
- arany színű mágneses zár
- PRIME csomag
- falc nélküli ajtólap - harmadik 3D ajtópánt - ezüst, fehér, fekete (a tok árához felár ellenében)
- falc nélküli ajtólap - harmadik 3D ajtópánt - arany színű (a tok árához felár ellenében)
- falc nélküli ajtólap - 3D ajtópántok - arany színű (a tok árához felár ellenében)
- fordított falc - ajtólapoz felárért
- fordított falc - harmadik 3D pánt, fehér, fekete (felár a tok árához)
- fordított falc - harmadik 3D pánt, ezüst színű (felár a tok árához)
- fordított falc - 3D pánt, arany színű (felár a tok árához)
- fordított falc - harmadik 3D pánt, arany színű (felár a tok árához)
- tolóajtók - ovális kagylókilincs
- tolóajtók - kampós zár oldalsó fogantyúval
- megerősítés az ajtócsukóhoz - 3 pánt szükséges
- kilincs rozettával

(209 old.)

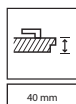
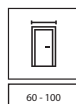
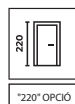



PORTA ART DECO 6, Zsálya Zöld, metál szürke FIORO kilincs



TARTÓS SZÍN



KÖNYVEN TISZTÍTHATÓ



KÖRNYEZETBARÁT FELÜLET



ULTRA-ERŐS KIVITELEZÉS



A SÚROLÁSNAK ELLENÁLLÓ FELÜLET



SZATÉN SIMASÁG



1 modell



2 modell



3 modell



4 modell



FIORO kilincs

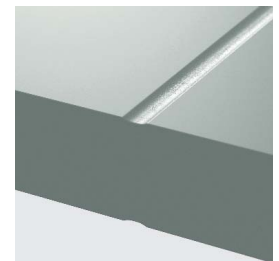

közelkép a marásról
1, 5, 6, 7 modell

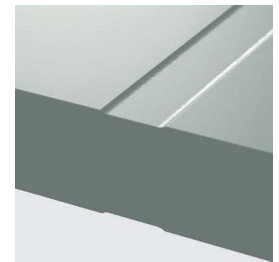

közelkép a marásról
2, 3, 4 modell

ÚJDONSÁG



5 modell

ÚJDONSÁG



6 modell

ÚJDONSÁG



7 modell

SZÍNEK

Prémium UV Festék



Prémium Plusz UV Festék

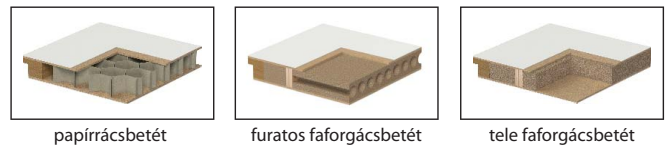

papírrácsbetét

furatos faforgácsbetét

tele faforgácsbetét

TECHNIKAI PARAMÉTEREK

AJTÓLAP SZERKEZETE

Az ajtólapbetét: papírrácsbetét vagy kerettel erősített furatolt faforgácsbetét (lehetőség felárért). A lap HDF lemezzel borított. "220" magasság; betét - furatos faforgácsbetét; három darab standard pánt. A "megerősítés ajtócsukóhoz" opció és a "100" szélesség esetén egy 3. pánt szükséges.

TARTOZÉKOK

- Falcos ajtók: két vagy három darab, standard vagy PRIME ajtópánt
- Falc nélküli ajtók és fordított falcos ajtók: két db 3D pánt
- Zár: normál kulcsos, wc-záras vagy biztonsági záras
- Kagyólókilincs (tolóajtókhoz)

AJTÓTOK lásd 186-207 oldalakat

Ajánlott falcos tokok:

- PORTA SYSTEM **HYDRO PROTECT™** Prémium Lakkozott Felület és Prémium Plusz UV Festék
- PORTA SYSTEM Prémium Lakkozott Felület és Prémium Plusz UV Festék
- MINIMAX Prémium Lakkozott Felület és Prémium Plusz UV Festék

Ajánlott, falc nélküli tokok:

- PORTA SYSTEM ELEGANCE **HYDRO PROTECT™** Prémium Lakkozott Felület és Prémium Plusz UV Festék
- PORTA SYSTEM ELEGANCE Prémium Lakkozott Felület és Prémium Plusz UV Festék
- PORTA SYSTEM ELEGANCE 90 fok Prémium Lakkozott Felület és Prémium Plusz UV Festék
- LEVEL Prémium Lakkozott Felület és Prémium Plusz UV Festék

Ajánlott fordított falcos tok:

- PORTA SYSTEM fordított falcos Prémium Lakkozott Felület és Prémium Plusz UV Festék

MEGJEGYZÉSEK

- Nemzeti teljesítménynyilatkozat 04/06.01.2021 és 05/06.01.2021.
- A kétszárnyú ajtóknál a szárnyméretek bármilyen kombinációja lehetséges.
- A kétszárnyú ajtók nem rendelhetők mágneses zárral.
- A falc nélküli kétszárnyú ajtók egy aktív és egy passzív ajtóból állnak, 60-100 méretben.
- A 2-es és 5-ös modell nem elérhető tolóajtó változatban.
- PRIME pánt vagy 3D pánt - az ajtótokhoz csomagolva.
- **Rendelhető szabványméretek: PN, CSN, DIN.**

TOVÁBBI KÖLTSÉGEK (OPCIONÁLIS FELÁR)

- "100"-as méret
- ajtólap magassága "220"
- rövidítésre való előkészítés (max. 60 mm)
- furatos faforgácsbetét
- tele faforgácsbetét
- szellőző alsó kivágás vagy rekuperatív alávágás
- automata küszöb
- fekete zár és fekete pántok
- mágneses zár rozsdamentes acél előlappal
- fekete mágneszár és fekete pántok a falcos ajtóknál.
- fekete vagy fehér mágneses zár falc nélküli ajtóknál.
- arany színű mágneses zár
- PRIME csomag
- falc nélküli ajtólap - harmadik 3D ajtópánt - ezüst, fehér, fekete (a tok árához felár ellenében)
- falc nélküli ajtólap - harmadik 3D ajtópánt - arany színű (a tok árához felárellenében)
- falc nélküli ajtólap - 3D ajtópántok - arany színű (a tok árához felár ellenében)
- fordított falc - ajtólapoz felárért
- fordított falc - harmadik 3D pánt, fehér, fekete (felár a tok árához)
- fordított falc - harmadik 3D pánt, ezüst színű (felár a tok árához)
- fordított falc - 3D pánt, arany színű (felár a tok árához)
- fordított falc - harmadik 3D pánt, arany színű (felár a tok árához)
- tolóajtók - ovális kagyólókilincs
- tolóajtók - kampós zár oldalsó fogantyúval
- megerősítés az ajtócsukóhoz - 3 pánt szükséges
- kilincs rozettával

(209 old.)

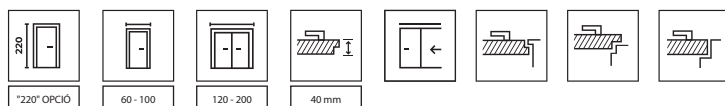



PORTA OSLO 1, Fehér, LAGO fekete kilincs



TARTÓS SZÍN



KÖNNYEN TISZTÍTHATÓ



KÖRNYEZETBARÁT FELÜLET



ULTRA-ERŐS KIVITELEZÉS



A SÚROLÁSNAK ELLENÁLLÓ FELÜLET



SZATÉN SIMASÁG



1 modell



2 modell



3 modell



LAGO kilincs



közelkép a marásról
1, 2 modell

SZÍNEK

Prémium UV Festék



Prémium Plusz UV Festék



FIGYELMÉBE AJÁNLJUK!

Természetes furnérból készült ajtót keres?
Tekintse meg a NATURA OSLO kollekciót
- 118 oldal



papírrácsbetét

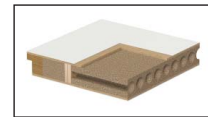

furatos faforgácsbetét



tele faforgácsbetét

TECHNIKAI PARAMÉTEREK

AJTÓLAP SZERKEZETE

Az ajtólapbetét: papírrácsbetét vagy kerettel erősített furatolt faforgácsbetét (lehetőség felárért). A lap HDF lemezzel borított. "220" magasság: betét - furatos faforgácsbetét; három darab standard pánt. A "megerősítés ajtócsukóhoz" opció és a "100" szélesség esetén egy 3. pánt szükséges.

TARTOZÉKOK

- Falcos ajtók: két vagy három darab, standard vagy PRIME ajtópánt
- Falc nélküli ajtók és fordított falcos ajtók: két db 3D pánt
- Zár: sima kulcsos, WC-záras vagy biztonsági záras
- Kagyilókilincs (tolóajtókhoz)

AJTÓTOK lásd 186-207 oldalakat

Ajánlott falcos tokok:

- PORTA SYSTEM **HYDRO PROTECT™** Prémium Lakkozott Felület és Prémium Plusz UV Festék
- PORTA SYSTEM Prémium Lakkozott Felület és Prémium Plusz UV Festék
- MINIMAX Prémium Lakkozott Felület és Prémium Plusz UV Festék

Ajánlott, falc nélküli tokok:

- PORTA SYSTEM ELEGANCE **HYDRO PROTECT™** Prémium Lakkozott Felület és Prémium Plusz UV Festék
- PORTA SYSTEM ELEGANCE Prémium Lakkozott Felület és Prémium Plusz UV Festék
- PORTA SYSTEM ELEGANCE 90 fok Prémium Lakkozott Felület és Prémium Plusz UV Festék
- LEVEL Prémium Lakkozott Felület és Prémium Plusz UV Festék

Ajánlott fordított falcos tok:

- PORTA SYSTEM fordított falcos Prémium Lakkozott Felület és Prémium Plusz UV Festék

MEGJEGYZÉSEK

- Nemzeti teljesítménynyilatkozat 05/02.01.2021 / 04/02.01.2021.
- A kétszárnyú ajtóknál a szárnyméretek bármilyen kombinációja lehetséges.
- A kétszárnyú ajtók nem rendelhetők mágneses zárral.
- A falc nélküli kétszárnyú ajtók egy aktív és egy passzív ajtóból állnak, 60-100 méretben.
- PRIME pánt vagy 3D pánt - az ajtótokhoz csomagolva.
- **Rendelhető szabványméretek: PN, CSN, DIN.**

TOVÁBBI KÖLTSÉGEK (OPCIONÁLIS FELÁR)

- "100"-as méret
- ajtólap magassága "220"
- rövidítésre való előkészítés (max. 60 mm)
- furatos faforgácsbetét
- tele faforgácsbetét
- szellőző alsó kivágás
- automata küszöb
- fekete zár és fekete pántok
- mágneses zár rozsdamentes acél előlappal
- fekete mágneszár és fekete pántok a falcos ajtóknál.
- fekete vagy fehér mágneses zár falc nélküli ajtóknál.
- arany színű mágneses zár
- PRIME csomag
- falc nélküli ajtólap - harmadik 3D ajtópánt - ezüst, fehér, fekete (a tok árához felár ellenében)
- falc nélküli ajtólap - harmadik 3D ajtópánt - arany színű (a tok árához felár ellenében)
- falc nélküli ajtólap - 3D ajtópántok - arany színű (a tok árához felár ellenében)
- fordított falc - ajtólapoz felárért
- fordított falc - harmadik 3D pánt, fehér, fekete (felár a tok árához)
- fordított falc - harmadik 3D pánt, ezüst színű (felár a tok árához)
- fordított falc - 3D pánt, arany színű (felár a tok árához)
- fordított falc - harmadik 3D pánt, arany színű (felár a tok árához)
- tolóajtók - ovális kagyilókilincs
- tolóajtók - kampós zár oldalsó fogantyúval
- megerősítés az ajtócsukóhoz - 3 pánt szükséges
- kilincs rozettával

(209 old.)

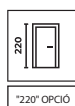

"220" OPció

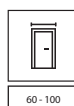

60 - 100



120 - 200

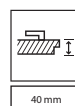

40 mm

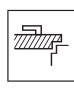
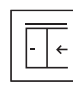

HYDRO PROTECT™
AJTÓTOK



PORTA FOCUS Prémium 4.A, Fehér, fekete ELEGANTO kilincs



TARTÓS SZÍN



KÖNNYEN TISZTÍTHATÓ



KÖRNYEZETBARÁT FELÜLET



BIZTONSÁGI EDZETT ÜVEG



A SÚROLÁSNAK ELLENÁLLÓ FELÜLET



SZATÉN SIMASÁG

üveggel ellátott modellek



PORTA FOCUS 4.A modell



PORTA FOCUS 4.B modell



PORTA FOCUS 4.C modell



FIUMO kilincs



üvegpanel beépítés falc nélküli ajtólap



üvegpanel beépítés falcos ajtólap

tele modellek



PORTA FOCUS 5.A modell



PORTA FOCUS 5.B modell



PORTA FOCUS 5.C modell

SZÍNEK

Prémium UV Festék ♥♥♥♥♥



Prémium Plusz UV Festék ♥♥♥♥♥



Szkennelje be a QR-kódot és tekintse meg az aktuális akciókat
portadoors.hu/akciok

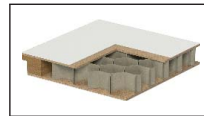

papírrácsbetét

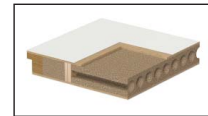

furatos faforgácsbetét



tele faforgácsbetét

TECHNIKAI PARAMÉTEREK

AJTÓLAP SZERKEZETE

Az ajtólapbetét papírrácsbetét vagy furatolt faforgácsbetét (lehetőség felárért). Az ajtólap HDF lemezzel borított. A "100" szélességű opcióhoz 3 pánt szükséges.

KIVITELEZÉS

Üvegezett modellek 8 mm-es matt, edzett biztonsági üveggel. A 4.A modell fekete üveggel is rendelhető.

TARTOZÉKOK

- Falcos ajtók: két vagy három darab, standard vagy PRIME ajtópánt
- Falc nélküli és fordított falcos ajtók: két darab 3D ajtópánt
- Zár: normál kulcsos, wc-záras vagy biztonsági záras

AJTÓTOK lásd 186-207 oldalakat

Ajánlott falcos ajtók:

- PORTA SYSTEM **HYDRO PROTECT™**
- PORTA SYSTEM
- MINIMAX

Ajánlott falc nélküli tokok:

- PORTA SYSTEM ELEGANCE **HYDRO PROTECT™**
- PORTA SYSTEM ELEGANCE
- PORTA SYSTEM ELEGANCE 90 fok
- LEVEL

Ajánlott fordított falcos tok:

- PORTA SYSTEM fordított falccal

MEGJEGYZÉSEK

- Nemzeti teljesítménynyilatkozat 38/01.01.2021.
- A kétszárnyú ajtóknál a szárnyméretek bármilyen kombinációja lehetséges.
- A kétszárnyú ajtók nem rendelhetők mágneses zárral.
- A falc nélküli kétszárnyú ajtók egy aktív és egy passzív ajtóból állnak, 60-100 méretben.
- Fix üvegméret, 4.A modell.

- A fordított falcos változatban a szellőzőkivágás nem elérhető (a 4. B, 4.C modellekre vonatkozik).
- A 4.B modell csak furatos faforgácsbetéttel rendelhető felár nélkül.
- PRIME pánt vagy 3D pánt - az ajtótokhoz csomagolva.
- **Rendelhető szabványméretek: PN, CSN, DIN.**

TOVÁBBI KÖLTSÉGEK (OPCIONÁLIS FELÁR)

- "100"-as méret
- rövidítésre való előkészítés (max. 60 mm)
- furatos faforgácsbetét
- tele faforgácsbetét
- szellőző alsó kivágás
- automata küszöb (modellek az 5-ös csoportból)
- fekete üveg - 4.A modell
- fekete zár és fekete pántok
- mágneses zár rozsdamentes acél előlappal
- fekete mágneszár és fekete pántok a falcos ajtóknál.
- fekete vagy fehér mágneses zár falc nélküli ajtóknál.
- arany színű mágneses zár
- PRIME csomag
- falc nélküli ajtólap - harmadik 3D ajtópánt - ezüst, fehér, fekete (a tok árához felár ellenében)
- falc nélküli ajtólap - harmadik 3D ajtópánt - arany színű (a tok árához felár ellenében)
- falc nélküli ajtólap - 3D ajtópántok - arany színű (a tok árához felár ellenében)
- fordított falc - ajtólaphoz felárért
- fordított falc - harmadik 3D pánt, fehér, fekete (felár a tok árához)
- fordított falc - harmadik 3D pánt, ezüst színű (felár a tok árához)
- fordított falc - 3D pánt, arany színű (felár a tok árához)
- fordított falc - harmadik 3D pánt, arany színű (felár a tok árához)
- tolóajtók - ovális kagylókilincs
- tolóajtók - kampós zár oldalsó fogantyúval
- kilincs rozettával

(209 old.)

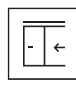
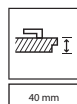
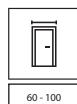



PORTA DUO 4.0, Kasmír Matt Sötét Tölgy, FIORO fekete kilincs



TARTÓS
SZÍN



KÖNNYEN
TISZTÍTHATÓ



ÖKO
LAKK
KÖRNYEZETBARÁT
FELÜLET



SÚROLÁSNAK
ELLENÁLLÓ
FELÜLET



4.0 modell



4.A modell



ELEGANTO kilincs, 4.A modell



ELEGANTO kilincs, 4.0 modell



4.0 modell



4.A modell

A SZÉLES PANEL SZÍNEI

Prémium Plusz UV Festék ◆◆◆◆◆◆◆◆

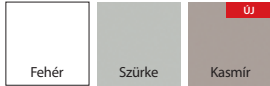

A KESKENY PANEL SZÍNEI

Portadekor Fólia ◆◆◆◆◆◆◆◆



Portalamino ◆◆◆◆◆◆◆◆

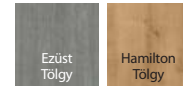

Portaperfect 3D Fólia ◆◆◆◆◆◆◆◆



Természetes Furnér ◆◆◆◆◆◆◆◆



Szatén Természetes Furnér Tölgy ◆◆◆◆◆◆◆◆



furatos faforgácsbetét

TECHNIKAI PARAMÉTEREK

AJTÓLAP SZERKEZETE

Az ajtólapbetét furatos faforgácsbetét. Rövidítésre előkészítése 4.0 modellnél, maximum 60 mm. A "100" szélességű opcióhoz 3 pánt szükséges.

KIVITELEZÉS

Az ajtólap a következőkből áll: egy széles, lakkozott részből és egy keskeny panelből, természetes vagy szintetikus furnérral borítva. Üvegezett minta matt edzett üveggel vagy fekete laminált biztonsági üveggel (opció felár ellenében) 8 mm vastagsággal, mely az ajtólap szerkezeti eleme. Festett rész - UV festési technológiának köszönhetően Select sima festékfelület. Természetes furnér rész - ökológiai vízbázisú lakkokkal védett, UV technológiával keményített (félmatt).

TARTOZÉKOK

- Két darab 3D pánt
- Zár: sima kulcsos, WC záras vagy biztonsági záras

AJTÓTOK lásd 186-207 oldalakat

- PORTA SYSTEM ELEGANCE **HYDRO PROTECT™** Prémium Plusz UV Festék
- PORTA SYSTEM ELEGANCE Prémium Plusz UV Festék vagy a keskeny panel színében
- PORTA SYSTEM ELEGANCE 90 fok Prémium Plusz UV Festék vagy a keskeny panel színében
- LEVEL tok Prémium Plusz UV Festék

MEGJEGYZÉSEK

- Nemzeti teljesítménynyilatkozat 38/01.01.2021.
- A kétszárnyú ajtóknál a szárnyméretek bármilyen kombinációja lehetséges.
- A kétszárnyú ajtók nem rendelhetők mágneses zárral.
- A falc nélküli kétszárnyú ajtók egy aktív és egy passzív ajtóból állnak, 60-100 méretben.
- A 4.A modell rendelhető fekete üveggel
- Fix üvegméret, 4.A modell.
- A pántok a tokkal együtt vannak csomagolva.
- **Rendelhető szabványméretek: PN, CSN, DIN.**

TOVÁBBI KÖLTSÉGEK (OPCIONÁLIS FELÁR)

- "100"-as méret
- szellőző alsó kivágás
- automata küszöb - 4.0 modell
- fekete üveg - 4.A modell
- mágneses zár rozsdamentes acél előlappal
- fekete vagy fehér mágneses zár
- arany színű mágneses zár
- harmadik 3D pánt, ezüst, fehér, fekete (a tok árához felár ellenében)
- harmadik 3D pánt, arany színű (a tok árához felár ellenében)
- 3D pánt, arany színű (a tok árához felár ellenében)
- kilincs rozettával

(209 old.)

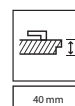
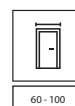



PORTA DESIRE 6, Fehér, matt arany FIORO kilincs



TARTÓS SZÍN



KÖNNYEN TISZTÍTHATÓ



MINDEN RÉSZLET SZÁMÍT



KÖRNYEZETBARÁT FELÜLET



TARTÓS KIVITELEZÉS



SÚROLÁSNAK ELLENÁLLÓ FELÜLET



1 modell



2 modell



3 modell



4 modell



ezüst intarzia, 3-as modell



fekete intarzia, 3-as modell



5 modell



6 modell



arany intarzia, 3-as modell

SZÍNEK

Prémium Plusz UV Festék 



tele faforgácsbetét

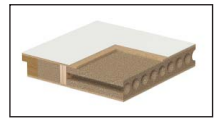

furatos faforgácsbetét

TECHNIKAI PARAMÉTEREK

AJTÓLAP SZERKEZETE

Az ajtólap belső kerettel megerősített furatos faforgácslapból készül. A lap HDF lemezzel borított. A "220" magasság három pántot tartalmaz. A "100" szélességű opcióhoz 3 pánt szükséges. Maximum 60 mm-rel való rövidítésre előkészítve.

KIVITELEZÉS

3, 4, 5 és 6 modell intarzia (ezüst, arany vagy fekete).

TARTOZÉKOK

- Falcos ajtók: három darab, standard vagy PRIME ajtópánt
- Falc nélküli ajtók és fordított falcos ajtók: két db 3D pánt
- Zár ezüst vagy arany fényes előlappal: standard kulccsal, wczárral vagy biztonsági zárhoz

AJTÓTOK lásd 186-207 oldalakat

Ajánlott falcos tokok:

- PORTA SYSTEM **HYDRO PROTECT™** Prémium Plusz UV Festék
- PORTA SYSTEM Prémium Plusz UV Festék
- MINIMAX Prémium Plusz UV Festék

Ajánlott, falc nélküli tokok:

- PORTA SYSTEM ELEGANCE **HYDRO PROTECT™** Prémium Plusz UV Festék
- PORTA SYSTEM ELEGANCE Prémium Plusz UV Festék
- PORTA SYSTEM ELEGANCE 90 fok Prémium Plusz UV Festék
- LEVEL Prémium Plusz UV Festék

Ajánlott fordított falcos tok:

- PORTA SYSTEM fordított falccal Prémium Plusz UV Festék

MEGJEGYZÉSEK

- Nemzeti teljesítménynyilatkozat 05/03.01.2021.
- A kétszárnyú ajtóknál a szárnyméretek bármilyen kombinációja lehetséges.
- A kétszárnyú ajtók nem rendelhetők mágneses zárral.
- A falc nélküli kétszárnyú ajtók egy aktív és egy passzív ajtóból állnak, 60-100 méretben.
- PRIME pánt vagy 3D pánt - az ajtótokhoz csomogolva.
- A tolóajtók nem kaphatók WC zárral.
- **Rendelhető szabványméretek: PN, CSN.**

TOVÁBBI KÖLTSÉGEK (OPCIONÁLIS FELÁR)

- "100"-as méret
- ajtólap magassága "220"
- furatos faforgácsbetét cseréje telire (magasság "200")
- szellőző alsó kivágás
- automata küszöb
- fekete zár és fekete pántok
- mágneses zár rozsdamentes acél előlappal
- fekete mágneszár és fekete pántok a falcos ajtóknál.
- fekete vagy fehér mágneses zár falc nélküli ajtóknál.
- arany színű mágneses zár
- falc nélküli ajtólap - harmadik 3D ajtópánt - ezüst, fehér, fekete (a tok árához felár ellenében)
- falc nélküli ajtólap - harmadik 3D ajtópánt - arany színű (a tok árához felár ellenében)
- falc nélküli ajtólap - 3D ajtópántok - arany színű (a tok árához felár ellenében)
- fordított falc - ajtólapoz felárért
- fordított falc - harmadik 3D pánt, fehér, fekete (felár a tok árához)
- fordított falc - harmadik 3D pánt, ezüst színű (felár a tok árához)
- fordított falc - 3D pánt, arany színű (felár a tok árához)
- fordított falc - harmadik 3D pánt, arany színű (felár a tok árához)
- tolóajtók - ovális kagylókilincs
- tolóajtók - kampós zár oldalsó fogantyúval
- kilincs rozettával

(209 old.)

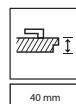
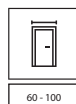
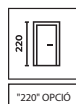



PORTA GRANDE A.1 bordázott üveggel, Kasmír, arany AZURA kilincs



TARTÓS
SZÍN



KÖNNYEN
TISZTÍTHATÓ



KÖRNYEZETBARÁT
FELÜLET



TARTÓS
KIVITELEZÉS



BIZTONSÁGI
EDZETT ÜVEG



A.0 modell



A.1 modell



B.0 modell



B.3 modell



AZURA kilincs, bordázott üveg
A.1 modellben

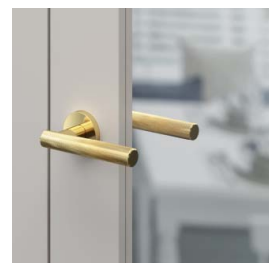

tükör - opció elérhető az
A.1 modellben



C.0 modell



D.0 modell



G.4 modell, matt üveg



G.4 modell, fekete üveg
(opció felár ellenében)

SZÍNEK

Prémium Plusz UV Festék ◆◆◆◆◆◆◆◆

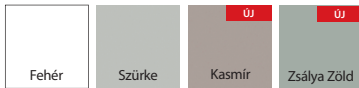

FIGYELMÉBE AJÁNLJUK!

Természetes furnérból készült ajtót keres?
Tekintse meg a NATURA GRANDE kollekciót
- 116 oldal



keret és panel szerkezet
MDF

TECHNIKAI PARAMÉTEREK

AJTÓLAP SZERKEZETE

Keret-panel szerkezet. A kivitelől függően az ajtólap vízszintes panelekből és edzett matt üvegből állnak. Panelvastagság 6 mm, A.0 modellnél 12 mm. Rövidítésre való előkészítés, maximum 60 mm. A "100"-as mérethez 3 pánt szükséges.

KIVITELEZÉS

A.1 modell tükörrel is rendelhető egy vagy két oldalra. Egy oldalra rendelt tükör esetén a másik oldalon egy tele panel van. Felár ellenében lehetőség van az üvegek cseréjére átlátszó, 6 mm-es edzett üvegre, vagy az A.1 modellnél bordázott, 6 mm-es edzett üvegre.

TARTOZÉKOK

- Falcos ajtók: három darab, standard vagy PRIME ajtópánt
- Falc nélküli ajtók és fordított falcos ajtók: két db 3D pánt
- Zár ezüst vagy arany fényes előlappal: standard kulccsal, wczárral vagy biztonsági zárhoz
- Kagylókilincs (tolóajtókhoz)

AJTÓTOK lásd 186-207 oldalakat

Ajánlott falcos tokok:

- PORTA SYSTEM **HYDRO PROTECT™** Prémium Plusz UV Festék
- PORTA SYSTEM Prémium Plusz UV Festék
- MINIMAX Prémium Plusz UV Festék

Ajánlott, falc nélküli tokok:

- PORTA SYSTEM ELEGANCE **HYDRO PROTECT™** Prémium Plusz UV Festék
- PORTA SYSTEM ELEGANCE Prémium Plusz UV Festék
- PORTA SYSTEM ELEGANCE 90 fok Prémium Plusz UV Festék
- LEVEL tok Prémium Plusz UV Festék

Ajánlott fordított falcos tok:

- PORTA SYSTEM fordított falccal Prémium Plusz UV Festék

MEGJEGYZÉSEK

- Nemzeti teljesítménynyilatkozat 115/29.04.2022 / 116/29.04.2022.
- A kétszárnyú ajtóknál a szárnyméretek bármilyen kombinációja lehetséges.
- A kétszárnyú ajtók nem rendelhetők mágneses zárral.
- A falc nélküli kétszárnyú ajtók egy aktív és egy passzív ajtóból állnak, 60-100 méretben.
- PRIME pánt vagy 3D pánt - az ajtótokhoz csomagolva.
- **Rendelhető szabványméretek: PN, CSN.**

TOVÁBBI KÖLTSÉGEK (OPCIONÁLIS FELÁR)

- "100"-as méret
- szellőző alsó kivágás
- fekete üveg 1 db. - G csoport
- bordázott üveg - A.1 modell
- átlátszó üveg
- tükör mindkét oldalra
- tükör egy oldalra
- fekete zár és fekete pántok
- mágneses zár rozsdamentes acél előlappal
- fekete mágneszár és fekete pántok a falcos ajtóknál.
- fekete vagy fehér mágneses zár falc nélküli ajtóknál.
- arany színű mágneses zár
- falc nélküli ajtólap - harmadik 3D ajtópánt - ezüst, fehér, fekete (a tok árához felár ellenében)
- falc nélküli ajtólap - harmadik 3D ajtópánt - arany színű (a tok árához felár ellenében)
- falc nélküli ajtólap - 3D ajtópántok - arany színű (a tok árához felár ellenében)
- fordított falc - ajtólapoz felárért
- fordított falc - harmadik 3D pánt, fehér, fekete (felár a tok árához)
- fordított falc - harmadik 3D pánt, ezüst színű (felár a tok árához)
- fordított falc - 3D pánt, arany színű (felár a tok árához)
- fordított falc - harmadik 3D pánt, arany színű (felár a tok árához)
- tolóajtók - ovális kagylókilincs
- tolóajtók - kampós zár oldalsó fogantyúval
- kilincs rozettával

(209 old.)

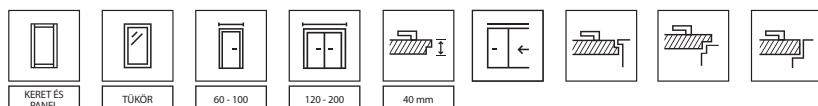



PORTA VERRRO V.1, Fehér, LINEO díszléc az ajtótokhoz, LAGO matt arany kilincs



TARTÓS
SZÍN



KÖNNYEN
TISZTÍTHATÓ



KÖRNYEZETBARÁT
FELÜLET



TARTÓS
KIVITELEZÉS



BIZTONSÁGI
EDZETT ÜVEG



MINDEN
RÉSZLET
SZÁMÍT



V.1 modell



V.2 modell



LAGO kilincs



közelkép a profilokrol



LINEO
díszlécvel ellátott ajtók

FIGYELMÉBE AJÁNLJUK!

Ha olyan tele ajtókat keres, amelyek illeszkednek ehhez a kollekcíóhoz, tekintse meg a PORTA GRANDE kollekcíót is, A.0, C.0 modellek, 44 oldal.

SZÍNEK

Prémium Plusz UV Festék ◆◆◆◆◆◆◆◆



FIGYELMÉBE AJÁNLJUK!

Nézze meg, hogyan adhat egyszerűen új karaktert ajtóinak! Figyeljen a részletekre és nézze meg a díszléceket - 226 oldal



keret és panel szerkezet
MDF

TECHNIKAI PARAMÉTEREK

AJTÓLAP SZERKEZETE

Keret-panel szerkezet. A kialakítástól függően a ajtólapok vízszintes keretből és 6 mm vastag matt, laminált biztonsági üvegből állnak. A V.2 modell panelvastagsága 6 mm. 30 mm széles profillal. Rövidítésre való előkészítés, maximum 60 mm. A "100" szélességű opcióhoz 3 pánt szükséges.

KIVITELEZÉS

A V.1 modell egy vagy mindkét oldalon tükörrel is rendelhető. Egy oldalra rendelt tükör esetén a másik oldalon egy tele panel van. Lehetőség az üveg cseréjére 6 mm-es átlátszó edzett üvegre.

TARTOZÉKOK

- Falcos ajtók: három standard vagy PRIME ajtópánt
- Falc nélküli ajtók és fordított falcos ajtók: két db 3D pánt
- Zár ezüst vagy arany fényes előlappal: standard kulccsal, wczárral vagy biztonsági zárhoz
- Kagylókilincs (tolóajtókhoz)

AJTÓTOK lásd 186-207 oldalakat

Ajánlott falcos tokok:

- PORTA SYSTEM **HYDRO PROTECT™** Prémium Plusz UV Festék
- PORTA SYSTEM Prémium Plusz UV Festék
- MINIMAX Prémium Plusz UV Festék

Ajánlott, falc nélküli tokok:

- PORTA SYSTEM ELEGANCE **HYDRO PROTECT™** Prémium Plusz UV Festék
- PORTA SYSTEM ELEGANCE Prémium Plusz UV Festék
- PORTA SYSTEM ELEGANCE 90 fok Prémium Plusz UV Festék
- LEVEL tok Prémium Plusz UV Festék

Ajánlott fordított falcos tok:

- PORTA SYSTEM fordított falccal Prémium Plusz UV Festék

MEGJEGYZÉSEK

- Nemzeti teljesítménynyilatkozat 14/03.01.2021.
- A kétszárnyú ajtóknál a szárnyméretek bármilyen kombinációja lehetséges.
- A kétszárnyú ajtók nem rendelhetők mágneses zárral.
- A falc nélküli kétszárnyú ajtók egy aktív és egy passzív ajtóból állnak, 60-100 méretben.
- PRIME pánt vagy 3D pánt - az ajtótokhoz csomagolva.
- **RENDELHETŐ SZABVÁNYMÉRETEK: PN, CSN.**

TOVÁBBI KÖLTSÉGEK (OPCIONÁLIS FELÁR)

- "100"-as méret
- szellőző alsó kivágás
- átlátszó üveg
- tükör az egyik oldalra
- tükör mindkét oldalra
- fekete zár és fekete pántok
- mágneses zár rozsdamentes acél előlappal
- fekete mágneszár és fekete pántok a falcos ajtóknál.
- fekete vagy fehér mágneses zár a falc nélküli ajtóknál.
- arany színű mágneses zár
- falc nélküli ajtólap - harmadik 3D ajtópánt - ezüst, fehér, fekete (a tok árához felár ellenében)
- falc nélküli ajtólap - harmadik 3D ajtópánt - arany színű (a tok árához felár ellenében)
- falc nélküli ajtólap - 3D ajtópántok - arany színű (a tok árához felár ellenében)
- fordított falc - ajtólaphoz felárért
- fordított falc - harmadik 3D pánt, fehér, fekete (felár a tok árához)
- fordított falc - harmadik 3D pánt, ezüst színű (felár a tok árához)
- fordított falc - 3D pánt, arany színű (felár a tok árához)
- fordított falc - harmadik 3D pánt, arany színű (felár a tok árához)
- tolóajtók - ovális kagylókilincs
- tolóajtók - kampós zár oldalsó fogantyúval
- kilincs rozettával

(209 old.)

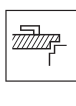
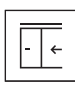
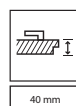



PORTA IMPERIAL I.1, Kasmír, IMPERIAL díszléc, MODERNO fekete kilincs



TARTÓS
SZÍN



KÖNNYEN
TISZTÍTHATÓ



KÖRNYEZETBARÁT
FELÜLET



TARTÓS
KIVITELEZÉS



MINDEN
RÉSZLET
SZÁMÍT



I.1 modell



I.2 modell



I.3 modell



MODERNO kilincs



elegáns dekoratív keret



IMPERIAL díszléccel
ellátott ajtók

SZÍNEK

Prémium Plusz UV Festék ◆◆◆◆◆◆◆◆



FIGYELMÉBE AJÁNLJUK!

Nézze meg, hogyan adhat egyszerűen új karaktert ajtóinak! Figyeljen a részletekre és nézze meg a díszléceket - 227 oldal



keret és panel szerkezet
MDF

TECHNIKAI PARAMÉTEREK

AJTÓLAP SZERKEZETE

Keret-panel szerkezet. Az ajtólapok 6 mm vastag panelekkel és dekoratív keretekkel rendelkeznek. Rövidítésre való előkészítés, maximum 60 mm. A "100" szélességű opcióhoz 3 pánt szükséges.

TARTOZÉKOK

- Falcos ajtók: három standard vagy PRIME ajtópánt
- Falc nélküli ajtók és fordított falcos ajtók: két db 3D pánt
- Zár ezüst vagy arany fényes előlappal: standard kulccsal, wczárral vagy biztonsági zárhoz
- Kagyókilincs (tolóajtókhoz)

AJTÓTOK lásd 186-207 oldalakat

Ajánlott falcos tokok:

- PORTA SYSTEM **HYDRO PROTECT™** Prémium Plusz UV Festék
- PORTA SYSTEM Prémium Plusz UV Festék
- MINIMAX Prémium Plusz UV Festék

Ajánlott, falc nélküli tokok:

- PORTA SYSTEM ELEGANCE **HYDRO PROTECT™** Prémium Plusz UV Festék
- PORTA SYSTEM ELEGANCE Prémium Plusz UV Festék
- PORTA SYSTEM ELEGANCE 90 fok Prémium Plusz UV Festék
- LEVEL tok Prémium Plusz UV Festék

Ajánlott fordított falcos tok:

- PORTA SYSTEM fordított falccal Prémium Plusz UV Festék

MEGJEGYZÉSEK

- Nemzeti teljesítménynyilatkozat 14/03.01.2021.
- A kétszárnyú ajtóknál a szárnyméretek bármilyen kombinációja lehetséges.
- A kétszárnyú ajtók nem rendelhetők mágneses zárral.
- A falc nélküli kétszárnyú ajtók egy aktív és egy passzív ajtóból állnak, 60-100 méretben.
- PRIME pánt vagy 3D pánt - az ajtótokhoz csomagolva.
- **Rendelhető szabványméretek: PN, CSN.**

TOVÁBBI KÖLTSÉGEK (OPCIONÁLIS FELÁR)

- "100"-as méret
- szellőző alsó kivágás
- fekete zár és fekete pántok
- mágneses zár rozsdamentes acél előlappal
- fekete mágneszár és fekete pántok a falcos ajtóknál.
- fekete vagy fehér mágneses zár falc nélküli ajtóknál.
- arany színű mágneses zár
- falc nélküli ajtólap - harmadik 3D ajtópánt - ezüst, fehér, fekete (a tok árához felár ellenében)
- falc nélküli ajtólap - harmadik 3D ajtópánt - arany színű (a tok árához felár ellenében)
- falc nélküli ajtólap - 3D ajtópántok - arany színű (a tok árához felár ellenében)
- fordított falc - ajtólaphoz felárért
- fordított falc - harmadik 3D pánt, fehér, fekete (felár a tok árához)
- fordított falc - harmadik 3D pánt, ezüst színű (felár a tok árához)
- fordított falc - 3D pánt, arany színű (felár a tok árához)
- fordított falc - harmadik 3D pánt, arany színű (felár a tok árához)
- tolóajtók - ovális kagyókilincs
- tolóajtók - kampós zár oldalsó fogantyúval
- kilincs rozettával

(209 old.)

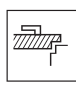
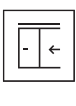
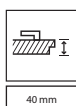



PORTA ORNATO O.1, Szürke, ORNATO díszléc, LUNGO fekete kilincs



TARTÓS SZÍN



KÖNNYEN TISZTÍTHATÓ



KÖRNYEZETBARÁT FELÜLET



TARTÓS KIVITELEZÉS



MINDEN RÉSZLET SZÁMÍT



O.1 modell



O.2 modell



LUNGO kilincs



elegáns dekoratív keret



ORNATO díszléccel ellátott ajtók

SZÍNEK

Prémium Plusz UV Festék ◆◆◆◆◆◆◆◆



FIGYELMÉBE AJÁNLJUK!

Nézze meg, hogyan adhat egyszerűen új karaktert ajtóinak!
Figyeljen a részletekre és nézze meg a díszléceket - 227 oldal



keret és panel szerkezet
MDF

TECHNIKAI PARAMÉTEREK

AJTÓLAP SZERKEZETE

Keret-panel szerkezet. Az ajtólapok 6 mm vastag panelekkel és dekoratív keretekkel rendelkeznek. Rövidítésre való előkészítés, maximum 60 mm. A "100" szélességű opcióhoz egy harmadik pántra van szükség.

TARTOZÉKOK

- Falcos ajtók: három standard vagy PRIME ajtópánt
- Falc nélküli ajtók és fordított falcos ajtók: két db 3D pánt
- Zár ezüst vagy arany fényes előlappal: standard kulccsal, wczárral vagy biztonsági zárhoz
- Kagylókilincs (tolóajtókhoz)

AJTÓTOK lásd 186-207 oldalakat

Ajánlott falcos tokok:

- PORTA SYSTEM **HYDRO PROTECT™** Prémium Plusz UV Festék
- PORTA SYSTEM Prémium Plusz UV Festék
- MINIMAX Prémium Plusz UV Festék

Ajánlott, falc nélküli tokok:

- PORTA SYSTEM ELEGANCE **HYDRO PROTECT™** Prémium Plusz UV Festék
- PORTA SYSTEM ELEGANCE Prémium Plusz UV Festék
- PORTA SYSTEM ELEGANCE 90 fok Prémium Plusz UV Festék
- LEVEL tok Prémium Plusz UV Festék

Ajánlott fordított falcos tok:

- PORTA SYSTEM fordított falccal Prémium Plusz UV Festék

MEGJEGYZÉSEK

- Nemzeti teljesítménynyilatkozat 14/03.01.2021.
- A kétszárnyú ajtóknál a szárnyméretek bármilyen kombinációja lehetséges.
- A kétszárnyú ajtók nem rendelhetők mágneses zárral.
- A falc nélküli kétszárnyú ajtók egy aktív és egy passzív ajtóból állnak, 60-100 méretben.
- PRIME pánt vagy 3D pánt - az ajtótokhoz csomagolva.

TOVÁBBI KÖLTSÉGEK (OPCIONÁLIS FELÁR)

- "100"-as méret
- szellőző alsó kivágás
- fekete zár és fekete pántok
- mágneses zár rozsdamentes acél előlappal
- fekete mágneszár és fekete pántok a falcos ajtóknál.
- fekete vagy fehér mágneses zár falc nélküli ajtóknál.
- arany színű mágneses zár
- falc nélküli ajtólap - harmadik 3D ajtópánt - ezüst, fehér, fekete (a tok árához felár ellenében)
- falc nélküli ajtólap - harmadik 3D ajtópánt - arany színű (a tok árához felár ellenében)
- falc nélküli ajtólap - 3D ajtópántok - arany színű (a tok árához felár ellenében)
- fordított falc - ajtólaphoz felárért
- fordított falc - harmadik 3D pánt, fehér, fekete (felár a tok árához)
- fordított falc - harmadik 3D pánt, ezüst színű (felár a tok árához)
- fordított falc - 3D pánt, arany színű (felár a tok árához)
- fordított falc - harmadik 3D pánt, arany színű (felár a tok árához)
- tolóajtók - ovális kagylókilincs
- tolóajtók - kampós zár oldalsó fogantyúval
- kilincs rozettával

(209 old.)

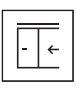
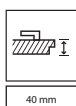



PORTA ROYAL A, Fehér, FIUMO ezüst kilincs



KÖRNYEZETBARÁT
FELÜLET



PORTA ROYAL
A modell



LONDON
P modell



LONDON
B modell



LONDON
C modell



PORTA ROYAL
P modell



BÉCS
P modell



BÉCS
B modell



BÉCS
C modell



Szkenelje be a QR-kódot
és tekintse meg az
aktuális akciókat
portadoors.hu/akciok

PORTA ROYAL, LONDON, BÉCS

SZÍNEK PORTA ROYAL, LONDON

Prémium Festék ♥♥♥♥♥



A LONDON és ROYAL kollektcióban elérhető - sima felület

Standard festék ♥♥♥♥♥



LONDON, BÉCS faerezetes

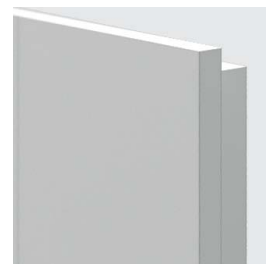

LONDON, ROYAL sima felület

SZÍNEK LONDON, BÉCS

Standard festék ♥♥♥♥♥



A LONDON és BÉCS kollektcióban elérhető - látható faerezetű felület



papírrácsbetét



tele forgácsbetét
* az opció csak a PORTA ROYAL-nál érhető el

TECHNIKAI PARAMÉTEREK

AJTÓLAP SZERKEZETE

Az ajtólap stabilizáló betétes vagy tele fagórcs (Porta Royal - felárért) és kétoldalúan be van borítva profilos HDF lemezzel. Az "ajtócsukóhoz való megerősítés" opcióval egy harmadik pántra van szükség.

TARTOZÉKOK

- Falcos ajtó (Porta Royal, London, Bécs): két vagy három darab, standard vagy PRIME ajtópánt; falc nélküli (Porta Royal): két darab 3D ajtópánt; falc nélküli ajtó (Porta Royal): két darab 3D ajtópánt
- Zár: normál kulcsos, wc-záras vagy biztonsági záras
- Üveg minta: "chinchilla" (LONDON, BÉCS)
- Kagylókilincs (tolóajtókhoz)

AJTÓTOK lásd 186-207 oldalakat

Ajánlott falcos tokok:

- PORTA SYSTEM **HYDRO PROTECT™** Portadekor vagy Prémium Lakkozott felülettel (PORTA ROYAL, LONDON)
- PORTA SYSTEM Portadekor vagy Prémium Lakkozott felülettel (PORTA ROYAL, LONDON)
- MINIMAX Portadekor vagy Prémium Lakkozott felülettel (PORTA ROYAL, LONDON)
- FÉM

Ajánlott falc nélküli tokok (PORTA ROYAL):

- PORTA SYSTEM ELEGANCE **HYDRO PROTECT™** Prémium Lakkozott felülettel
- PORTA SYSTEM ELEGANCE Prémium Lakkozott felülettel
- PORTA SYSTEM ELEGANCE 90 fok, Prémium Lakkozott felülettel
- LEVEL Prémium Lakkozott felülettel

MEGJEGYZÉSEK

- Nemzeti teljesítménynyilatkozat 115/29.04.2022 / 116/29.04.2022.
- A kétszárnyú ajtóknál a szárnyméretek bármilyen kombinációja lehetséges.
- A kétszárnyú ajtók nem rendelhetők mágneses zárral.
- A falc nélküli kétszárnyú ajtók egy aktív és egy passzív ajtóból állnak, 60-100 méretben.
- LONDON, BÉCS: a különböző felhasznált anyagok miatt az ajtólap és az üvegléc között enyhe színelterés lehet.
- PRIME pánt vagy 3D pánt - az ajtótokhoz csomagolva.
- **Rendelhető szabvány méretek: PN, CSN, DIN (kivéve Porta Royal).**

TOVÁBBI KÖLTSÉGEK (OPCIONÁLIS FELÁR) PORTA ROYAL

- rövidítésre való előkészítés (max. 60 mm)
- tele fagórcs betét
- szellőző alsó kivágás
- automata küszöb
- fekete zár és fekete pántok
- mágneses zár rozsdamentes acél előlappal
- fekete mágneszár és fekete pántok a falcos ajtóknál.
- fekete vagy fehér mágneses zár falc nélküli ajtóknál.
- arany színű mágneses zár
- PRIME csomag
- falc nélküli ajtólap - harmadik 3D ajtópánt - ezüst, fehér, fekete (a tok árához felár ellenében)
- falc nélküli ajtólap - harmadik 3D ajtópánt - arany színű (a tok árához felár ellenében)
- falc nélküli ajtólap - 3D ajtópántok - arany színű (a tok árához felár ellenében)
- tolóajtók - ovális kagylókilincs
- tolóajtók - kampós zár oldalsó fogantyúval
- megerősítés az ajtócsukóhoz - 3 pánt szükséges
- kilincs rozettával

(209 old.)

TOVÁBBI KÖLTSÉGEK (OPCIONÁLIS FELÁR) LONDON, BÉCS

- rövidítésre való előkészítés (max. 60 mm)
- szellőző alsó kivágás
- PRIME pánt (csak az ajánlott tokokhoz)
- PRIME zár fényes előlappal (ezüst vagy arany)
- fekete zár és fekete pántok
- mágneses zár rozsdamentes acél előlappal
- fekete mágneszár és fekete pántok a falcos ajtóknál.
- arany színű mágneses zár
- tolóajtók - ovális kagylókilincs
- tolóajtók - kampós zár oldalsó fogantyúval
- megerősítés az ajtócsukóhoz - 3 pánt szükséges
- kilincs rozettával

(209 old.)

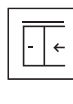
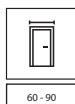



MINIMAX P, Fehér, PORTA SYSTEM fém tokkal, ELEGANTO ezüst kilincs



KÖRNYEZETBARÁT
FELÜLET



P modell



M modell



DORO kilincs



"csincsilla" üveg



D modell



L modell

SZÍNEK

Standard festék ♥♥♥♥♥



Fehér

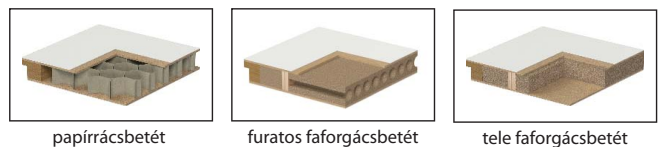

papírrácsbetét

furatos faforgácsbetét

tele faforgácsbetét

TECHNIKAI PARAMÉTEREK

AJTÓLAP SZERKEZETE

Az ajtólapbetét: papírrácsbetét vagy kerettel erősített furatolt faforgácsbetét (lehetőség felárért). A lap HDF lemezzel borított. A faforgácsbetétes lapoknál a rövidítésre való előkészítés standard. A "110" méret csak faforgács betéttel kapható, az üvegezés mérete megegyezik a "100" méretével. A "ajtócsukóhoz való megerősítés" opcióhoz és a "100" és "110" szélességhez egy 3. pánt szükséges.

KIVITELEZÉS

Az ajtók alapozott változatban kaphatók, festésre előkészítve a MINIMAX Fehér ajtó árán. Üveg minta: "csincilla" vagy matt edzett üveg (opció felár ellenében). A különféle anyagok felhasználása miatt az ajtólap színe kissé eltérhet az üvegezőléc színétől.

TARTOZÉKOK

- Két vagy három standard pánt vagy PRIME pánt (opció felár ellenében)
- Zár: sima kulcsos, WC-záras vagy biztonsági záras
- Kagylókilincs (tolóajtókhoz)

AJTÓTÖK lásd 186-207 oldalakat

- PORTA SYSTEM **HYDRO PROTECT™** Portadekor felületben
- PORTA SYSTEM Portadekor felületben
- MINIMAX Portadekor felületben
- FÉM

MEGJEGYZÉSEK

- Nemzeti teljesítménynyilatkozat 115/29.04.2022 / 116/29.04.2022.
- A kétszárnyú ajtóknál a szárnyméretek bármilyen kombinációja lehetséges.
- A kétszárnyú ajtók nem rendelhetők mágneses zárral.
- Passzív ajtólap "60" - "100" méretben. Passzív ajtólap "30", "40", "50" méretben, csak tele verzióban.
- A falc nélküli kétszárnyú ajtók egy aktív és egy passzív ajtóból állnak, 60-100 méretben.
- A „80” és „90” méretek beruházási szabványban (átjáró méret 800, 900 mm) standardként rendelhetők – felár nélkül.
- A PRIME ajtópánt- együtt van csomagolva az ajtótokkal.
- **Rendelhető szabványméretek: PN, CSN, DIN, HUN.**

TOVÁBBI KÖLTSÉGEK (OPCIONÁLIS FELÁR)

- "100", "110" méret
- rövidítésre való előkészítés (max. 60 mm)
- furatos faforgácsbetét
- tele faforgácsbetét
- szellőző alsó kivágás, lyuksor vagy szellőzőrács
- automata küszöb
- üveg megfordítása
- matt edzett üveg – D modell
- matt edzett üveg – L modell
- matt edzett üveg – M modell
- PRIME pánt (csak az ajánlott tokokhoz)
- PRIME zár fényes előlappal (ezüst vagy arany)
- fekete zár és fekete pántok
- mágneses zár rozsdamentes acél előlappal
- fekete mágneszár és fekete pántok a falcos ajtóknál.
- arany színű mágneses zár
- tolóajtók – ovális kagylókilincs
- tolóajtók – kampós zár oldalsó fogantyúval
- megerősítés az ajtócsukóhoz - 3 pánt szükséges
- kilincs rozettával

(209 old.)

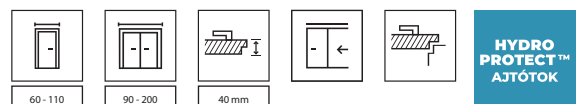



PORTA GLASS, matt grafit üveg



EDZETT
BIZTONSÁGI
ÜVEG



TÖBB FÉNY



grafit üveg
matt



matt üveg



üveg
átlátszó



ezüst pánt



ezüst zár



matt üveg festett
profilokkal



átlátszó üveg festett
profilokkal

Szkenelje be a QR-kódot
és tekintse meg az
aktuális akciót
portadoors.hu/akciok



$$\boxed{\text{PORTA GLASS (szett)}} = \boxed{\text{üvegtábla ára}} + \boxed{\text{ajtótok ára}} + \boxed{\text{egyéb tartozékok ára}}$$

TECHNIKAI PARAMÉTEREK

AJTÓLAP

Üvegtábla, 8 mm vastag, előkészített furatokkal a zár és a pántok rögzítéséhez.

TARTOZÉKOK

- Egy egyszerű zár (csak egy kilincs) WC zárral vagy cylinderbetéhez kialakított zár ezüst vagy fekete színben.
- Két pánt ezüst vagy fekete színben.

AJTÓTOK lásd 186-207 oldalakat

- PORTA SYSTEM
- FÉM

MEGJEGYZÉSEK

- Nemzeti teljesítménynyilatkozat 57/01.01.2022.
- A zár és a pántok külön vannak csomagolva.
- Festett profilok szélessége - 30 mm. A felület az egyik oldalon festett, a pánt felőli oldalon (azaz az ajtó felénk nyílik).
- Az edzett üveg a pánt felőli oldalon található (azaz az ajtó felénk nyílik).
- **Rendelhető szabványméretek: PN, CSN.**

TOVÁBBI KÖLTSÉGEK (OPCIONÁLIS FELÁR)

- "90"-es méret
-  szellőző alsó kivágás

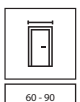
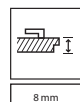



NATURA LUMIA 1, Fekete, ESTIMA fekete kilincs



EDZETT
BIZTONSÁGI
ÜVEG



TÖBB FÉNY



INNOVATÍV ZÁR
A FOGANTYÚKHOZ



FA SZERKEZET

ÚJDONSÁG



1 modell



1 modell



1 modell



ESTIMA fogantyú



mágneszár

ÚJDONSÁG



2 modell



2 modell



2 modell



3D pánt

PORTA LUMIA, NATURA LUMIA

PORTA LUMIA SZÍNEK

Prémium Lakkozott Felület ♥♥♥♥♥



Fehér

SUPER MATT fólia ♥♥♥♥♥



Fekete

Portaperfect 3D Fólia ♥♥♥♥♥



Matt
Tölgy

NATURA LUMIA SZÍNEK

Szatén Természetes Furnér Tölgy ♥♥♥♥♥



Fehér Tölgy

Select Természetes Furnér ♥♥♥♥♥



Fekete

Természetes Furnér ♥♥♥♥♥



Matt
Tölgy

ÜVEGEK



átlátszó



matt



bordázott

TECHNIKAI PARAMÉTEREK

AJTÓLAP SZERKEZETE

80 mm széles függőleges és vízszintes fenyő ragasztott keret. Nincs lehetőség a lap rövidítésére. A termék 6 mm vastag üveggel rendelhető: felár ellenében átlátszó edzett, matt laminált biztonsági üveggel, vagy bordázott üveggel.

TARTOZÉKOK

- falc nélküli ajtó: két darab 3D ajtópánt
- mágneszár
A tartozékok színei: fehér, fekete, matt ezüst

AJTÓTOK lásd 186-207 oldalakat

- PORTA SYSTEM ELEGANCE
- PORTA SYSTEM ELEGANCE 90 fok

MEGJEGYZÉSEK

- Nemzeti teljesítménynyilatkozat 65/01.01.2023.
- A pántok a tokkal együtt vannak csomagolva.
- A fogantyú minimális fúrési távolsága: 18 mm az üvegtől.
- A függőleges száraz alsó felülete a TechnoPORTA AQUA STOP-nak köszönhetően védve van a nedvességtől - PORTA LUMIA.
- Rendelhető szabványméretek: PN, CSN.

TOVÁBBI KÖLTSÉGEK (OPCIONÁLIS FELÁR)

- bordázott üveg
- dedikált zárfogadó (felár a tok árához)
- falc nélküli ajtólap - harmadik 3D ajtópánt - ezüst, fehér, fekete (a tok árához felár ellenében)
- fogantyú (fehér vagy fekete)



KERET ÉS
PANEL

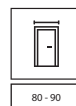

80 - 90

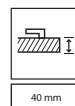

40 mm



ÚJDONSÁG



PORTA LOFT STEEL, 2-es modell, Pezsgő, füstös grafit és bordázot üveg



BIZTONSÁGI
EDZETT ÜVEG



ACÉL SZERKEZET



ÜVEGEZÉS
TÖBB FÉNY



1 modell



2 modell

ÚJDONSÁG



3 modell



4 modell



pezsgő szín, bordázot üveg



fehér színű szerkezet, átlátszó üveg

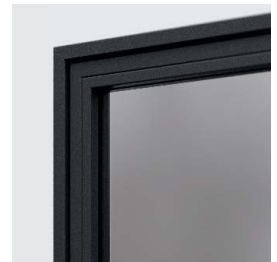

fekete színű szerkezet, füstös grafit üveg

SZÍNEK

Porfesték ◆◆◆◆◆◆



Fekete struktúrált szín, hasonló a RAL 9005-öshöz
Fehér struktúrált szín, hasonló a RAL 9003-hoz
Pezsgó szín hasonló a RAL 1035-öshöz

K Van saját modell- vagy színötlete? A termék testre szabása az egyéni igényekhez. Ellenőrizze a lehetőségeket a PORTA KONTRAKT-on keresztül.

ÜVEGEK



átlátszó

füstös grafit

bordázott

TECHNIKAI PARAMÉTEREK

AJTÓLAP SZERKEZETE

Acéllap fekete, fehér vagy pezsgőszínű (porszórta). 40 mm x 20 mm keresztmetszetű keret, 15 mm széles belső ráccszegélyek. Átlátszó, laminált biztonsági üveg, 6 mm vastag, vagy felár ellenében füstös grafit, bordázott, 6 mm vastag.

A TELJES KÉSZLET

- acél lap
- egyedi acél ajtó tok
Szerelő készlet: három pánt, ajtó fogantyú, mágneszár

AJTÓTOK

Ehhez a termékhez ajánlott acél ajtótok

MEGJEGYZÉSEK

- Nemzeti teljesítménynyilatkozat 60/01.01.2022.
- Méretek lásd 241 oldal, 8. TÁBLÁZAT.

TOVÁBBI KÖLTSÉGEK (OPCIONÁLIS FELÁR)

- az üveg cseréje grafitra vagy bordázott üvegre
- 3-as modell, méret "90"

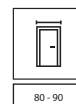

80 - 90



PORTA VERTE HOME N.3, átlátszó üveg, fekete SIMPLO kilincs



ÜVEGEZÉS
TÖBB FÉNY



AQUA STOP



B.5 modell



B.5 modell
festett üveg átlátszó



SIMPLO kilincs



matt vagy átlátszó üveg
(felár ellenében)



L.4 modell



N.3 modell

SZÍNEK

SUPER MATT fólia ♥♥♥♥♥



Fekete



keret és panel szerkezet
MDF

TECHNIKAI PARAMÉTEREK

AJTÓLAP SZERKEZETE

A modelltől függően az ajtólap panelekből és 4mm-es edzett matt üvegpelből áll. 4 mm vastag üveg. Előkészítés a legfeljebb 30 mm-es rövidítéshez. "100" szélességnél egy harmadik pántra van szükség.

TARTOZÉKOK

- A zár a következő változatokban kapható: kulcsos, wc zárral, biztonsági záras vagy kulcslyuk nélkül
- Falcos ajtó: három darab standard vagy PRIME ajtópánt (opcionális felár ellenében)
- Falc nélküli ajtók: két darab 3D ajtópánt
- Edzett matt vagy átlátszó üveg (felár ellenében)
- Kagylókilincs (tolóajtókhoz)

AJTÓTOK lásd 186-207 oldalakat

Ajánlott falcos tokok:

- PORTA SYSTEM **HYDRO PROTECT TM**

- PORTA SYSTEM

Ajánlott, falc nélküli tokok:

- PORTA SYSTEM ELEGANCE **HYDRO PROTECT TM**

- PORTA SYSTEM ELEGANCE

- PORTA SYSTEM ELEGANCE 90 fok

MEGJEGYZÉSEK

- Nemzeti teljesítménynyilatkozat 14/01.01.2021.
- A kétszárnyú ajtóknál a szárnyméretek bármilyen kombinációja lehetséges.
- A kétszárnyú ajtók nem rendelhetők mágneses zárral.
- A falc nélküli kétszárnyú ajtók egy aktív és egy passzív ajtóból állnak, 60-100 méretben.
- A B.5 modell esetében a festett vonalak szélessége (vastagsága) az üvegben 25 mm, egyoldalas mintázat.
- Átlátszó festett üveg tolóajtóban nem kapható.
- PRIME pánt vagy 3D pánt - az ajtótokhoz csomagolva.
- A függőleges száraz alsó felülete védett a nedvesség ellen Techno PORTA AQUA STOP technológiával.
- **Rendelhető szabványméretek:** PN, CSN, DIN.

TOVÁBBI KÖLTSÉGEK (OPCIONÁLIS FELÁR)

- "100"-as méret
- lyuksor vagy szellőző alsó kivágás
- átlátszó festett üveg B.5 modell
- átlátszó üveg B.5 modell
- átlátszó üveg L.4 modell 1 db.
- átlátszó üveg N.3 modell 1 db.
- PRIME pánt (csak az ajánlott tokokhoz)
- PRIME zár fényes előlappal (ezüst vagy arany)
- fekete zár és fekete pántok
- mágneses zár rozsdamentes acél előlappal
- fekete mágneszár és fekete pántok a falcos ajtóknál.
- fekete vagy fehér mágneses zár falc nélküli ajtóknál.
- arany színű mágneses zár
- falc nélküli ajtólap - harmadik 3D ajtópánt - ezüst, fehér, fekete (a tok árához felár ellenében)
- falc nélküli ajtólap - harmadik 3D ajtópánt - arany színű (a tok árához felár ellenében)
- falc nélküli ajtólap - 3D ajtópántok - arany színű (a tok árához felár ellenében)
- tolóajtók - ovális kagylókilincs
- tolóajtók - kampós zár oldalsó fogantyúval
- kilincs rozettával

(209 old.)

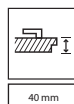
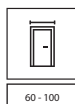
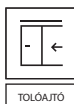



PORTA HARMONY B.0, Oliva, LUNGO Fekete kilincs



AZ AJTÓK ILLESZKEDNEK
A PADLÓHOZ ÉS
A BÚTOROKHOZ



SZÁMOS
KEDVELT
SZÍNEN



AQUA STOP



PORTA BALANCE
A.0 modell



PORTA BALANCE
B.0 modell



PORTA BALANCE
B.1 modell



PORTA BALANCE
D.0 modell



LUNGO kilincs



elegáns profilozott panel



PORTA HARMONY
A.0 modell



PORTA HARMONY
B.0 modell



PORTA HARMONY
B.1 modell



PORTA HARMONY
B.2 modell



Szkennelje be a QR-kódot
és tekintse meg az
aktuális akciókat
portadoors.hu/akciok

PORTA BALANCE, PORTA HARMONY

SZÍNEK

Portadekor Fólia

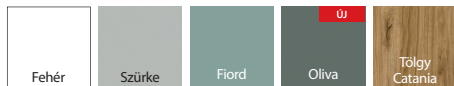

Portasynchro 3D Fólia

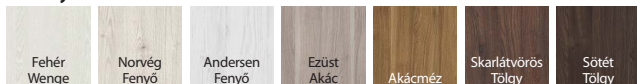

Portaperfect 3D Fólia

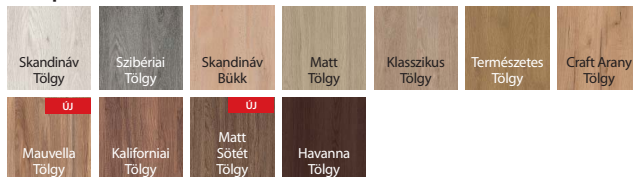

Portalamino



keret és panel szerkezet
MDF

TECHNIKAI PARAMÉTEREK

AJTÓLAP SZERKEZETE

A típustól függően a lap vízszintes elemekből áll, mely közbülső panelekkel vagy matt üvegből készült 4 mm vastag edzett üvegből készülnek. Előkészítés a legfeljebb 30 mm - es rövidítéshez. Harmadik pánt szükséges a 100 méretű ajtólapra.

TARTOZÉKOK

- A zár lehet: kulcsos, wc-zárás vagy biztonsági zárás
- Falcos ajtó: három darab standard vagy PRIME ajtópánt (opcionális felár ellenében)
- Falc nélküli, fordított falcos ajtók: két darab 3D ajtópánt
- Kagyulókilincs (tolóajtókhoz)

AJTÓTÖK lásd 186-207 oldalakat

Ajánlott falcos tokok:

- PORTA SYSTEM **HYDRO PROTECT TM**
- PORTA SYSTEM
- MINIMAX
- FÉM

Ajánlott, falc nélküli tokok:

- PORTA SYSTEM ELEGANCE **HYDRO PROTECT TM**
- PORTA SYSTEM ELEGANCE
- PORTA SYSTEM ELEGANCE 90 fok
- LEVEL

Ajánlott fordított falcos tok:

- PORTA SYSTEM fordított falcos

MEGJEGYZÉSEK

- Nemzeti teljesítménynyilatkozat 14/01.01.2021.
- A kétszárnyú ajtóknál a szárnyméretek bármilyen kombinációja lehetséges.
- A kétszárnyú ajtók nem rendelhetők mágneses zárral.
- A falc nélküli kétszárnyú ajtók egy aktív és egy passzív ajtóből állnak, 60-100 méretben.
- PRIME pánt vagy 3D pánt - az ajtótokhoz csomagolva.
- A függőleges szárák alsó felülete védett a nedvesség ellen Techno PORTA AQUA STOP technológiával.
- **Rendelhető szabványméretek: PN, CSN.**

TOVÁBBI KÖLTSÉGEK (OPCIONÁLIS FELÁR)

- "100"-as méret
- szellőző alsó kivágás
- PRIME pánt (csak az ajánlott tokokhoz)
- PRIME zár fényes előlappal (ezüst vagy arany)
- fekete zár és fekete pántok
- mágneses zár rozsdamentes acél előlappal
- fekete mágneszár és fekete pántok a falcos ajtóknál.
- fekete vagy fehér mágneses zár falc nélküli ajtóknál.
- arany színű mágneses zár
- falc nélküli ajtólap - harmadik 3D ajtópánt - ezüst, fehér, fekete (a tok árához felár ellenében)
- falc nélküli ajtólap - harmadik 3D ajtópánt - arany színű (a tok árához felár ellenében)
- falc nélküli ajtólap - 3D ajtópántok - arany színű (a tok árához felár ellenében)
- fordított falc - ajtólaphoz felárért
- fordított falc - harmadik 3D pánt, fehér, fekete (felár a tok árához)
- fordított falc - harmadik 3D pánt, ezüst színű (felár a tok árához)
- fordított falc - 3D pánt, arany színű (felár a tok árához)
- fordított falc - harmadik 3D pánt, arany színű (felár a tok árához)
- tolóajtók - ovális kagyulókilincs
- tolóajtók - kampós zár oldalsó fogantyúval
- kilincs rozettával

(209 old.)

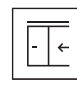
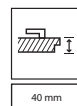
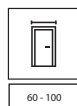



PORTA INSPIRE A.0, Fehér Wenge, retro modul, ezüst FIORO kilincs



AZ AJTÓK ILLESZKEDNEK
A PADLÓHOZ ÉS
A BÚTOROKHOZ



FA SZERKEZET



SZÁMOS
KEDVELT
SZÍNENBEN



AQUA STOP



A.0 modell



A.1 modell



A.1 modell
tükörrel



FIORO kilincs



matt üveg "keret" -
A csoportos modellek



C.0 modell



C.2 modell



C.4 modell



C.4 modell
fekete üveggel



3D állítható pántok beállítása

SZÍNEK

Prémium Lakkozott Felület



* szín csak a C csoportú modellek esetében

Portadekor Fólia



Portasynchro 3D Fólia



FIGYELMÉBE AJÁNLJUK!

Speciális többrétegű fa szerkezet (felár ellenében választható).



Portaperfect 3D Fólia



Portalamino



Szkenelje be a QR-kódot és tekintse meg az **aktuális akciókat** portadoors.hu/akciok



keret és panel szerkezet
MDF

TECHNIKAI PARAMÉTEREK

AJTÓLAP SZERKEZETE

A típustól függően a lap vízszintes elemekből áll, mely közbülső panelekkel vagy matt üvegből készült 6 mm vastag edzett üvegből készülnek. Rövidítésre való előkészítés, maximum 60 mm. Harmadik pánt szükséges a 100 méretű ajtólapra.

KIVITELEZÉS

A.1 modell tükörrel is rendelhető egy vagy két oldalra. Egy oldalra rendelt tükör esetén a másik oldalon egy tele panel van. Edzett matt üveg "keret" mintával vagy matt üveg

TARTOZÉKOK

- A zár lehet: kulcsos, wc-zárás vagy biztonsági zárás
- Falcos ajtók: három db 3D állítható pánt
- Falc nélküli, fordított falcos ajtók: két darab 3D ajtópánt
- Kagylókilincs (tolóajtókhoz)

AJTÓTÖK lásd 186-207 oldalakat

Ajánlott falcos tokok:

- PORTA SYSTEM **HYDRO PROTECT™**
- PORTA SYSTEM

Ajánlott, falc nélküli tokok:

- PORTA SYSTEM ELEGANCE **HYDRO PROTECT™**
- PORTA SYSTEM ELEGANCE
- PORTA SYSTEM ELEGANCE 90 fok
- LEVEL

Ajánlott fordított falcos tok:

- PORTA SYSTEM fordított falcos

MEGJEGYZÉSEK

- Nemzeti teljesítménynyilatkozat 14/01.01.2021
- A kétszárnyú ajtóknál a szárnyméretek bármilyen kombinációja lehetséges.
- A kétszárnyú ajtók nem rendelhetők mágneses zárral.
- A falc nélküli kétszárnyú ajtók egy aktív és egy passzív ajtóból állnak, 60-100 méretben.
- A tolóajtókhoz nem rendelhető fekete üveg.
- A pántok a tokkal együtt vannak csomagolva.
- A függőleges száruk alsó felülete védett a nedvesség ellen Techno PORTA AQUA STOP technológiával.
- **Renndelhető szabványméretek: PN, CSN.**

TOVÁBBI KÖLTSÉGEK (OPCIONÁLIS FELÁR)

- "100"-as méret
- többrétegű faszerkezet (függőleges keretek)
- szellőző alsó kivágás
- fekete üveg 1 db. - C csoport
- tükör mindkét oldalra
- tükör egy oldalra
- mágneses zár rozsdamentes acél előlappal
- fekete vagy fehér mágneses zár falc nélküli ajtóknál.
- arany színű mágneses zár
- falc nélküli ajtólap - harmadik 3D ajtópánt - ezüst, fehér, fekete (a tok árához felár ellenében)
- falc nélküli ajtólap - harmadik 3D ajtópánt - arany színű (a tok árához felár ellenében)
- falc nélküli ajtólap - 3D ajtópántok - arany színű (a tok árához felár ellenében)
- fordított falc - ajtólaphoz felárért
- fordított falc - harmadik 3D pánt, fehér, fekete (felár a tok árához)
- fordított falc - harmadik 3D pánt, ezüst színű (felár a tok árához)
- fordított falc - 3D pánt, arany színű (felár a tok árához)
- fordított falc - harmadik 3D pánt, arany színű (felár a tok árához)
- tolóajtók - ovális kagylókilincs
- tolóajtók - kampós zár oldalsó fogantyúval
- kilincs rozettával

(209 old.)

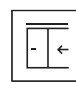
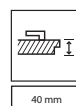
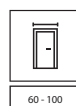



PORTA KONCEPT A.9, Hamilton Tölgy, LAGO ezüst kilincs



AZ AJTÓK ILLESZKEDNEK
A PADLÓHOZ ÉS
A BÚTOROKHOZ



FA SZERKEZET



SZÁMOS
KEDVELT
SZÍNENBEN



AQUA STOP

PORTA KONCEPT A csoport



A.0 modell



A.3 modell



A.9 modell



A.9 modell
fekete üveggel



ELEGANTO kilincs

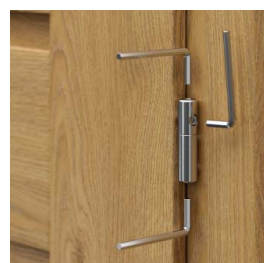

a PORTA KONCEPT 3D állítható
ajtópántjainak beállítása

PORTA VERTE PRÉMIUM D csoport



D.0 modell



D.2 modell



D.3 modell



D.8 modell



matt üveg a D.8 - as modellen

PORTA KONCEPT A csoport, PORTA VERTE PRÉMIUM D csoport

SZÍNEK

Prémium Lakkozott Felület ♥♥♥♥♥



Fehér

Portadekor Fólia* ♥♥♥♥♥



Fehér

Szürke

Fehér Dió

Tölgy Catania

Dió Verona 2

* Portadekor Fólia csak a PORTA KONCEPT-nél

Portasynchro 3D Fólia ♥♥♥♥♥

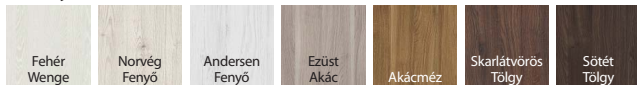

Fehér Wenge

Norvég Fenyő

Andersen Fenyő

Ezüst Akác

Akácmez

Skarlátvörös Tölgy

Sötét Tölgy

Portaperfect 3D Fólia ♥♥♥♥♥

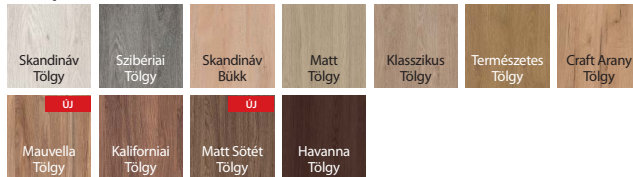

Skandináv Tölgy

Szibériai Tölgy

Skandináv Bükk

Matt Tölgy

Klasszikus Tölgy

Természetes Tölgy

Craft Arany Tölgy

Mauvella Tölgy

Kaliforniai Tölgy

Matt Sötét Tölgy

Havanna Tölgy

Portalamino ♥♥♥♥♥



Ezüst Tölgy

Hamilton Tölgy

FIGYELMÉBE AJÁNLJUK!

Természetes furnérból készült ajtót keres?
Tekintse meg a NATURA KONCEPT kollekción - 120 oldal

FIGYELMÉBE AJÁNLJUK!

Speciális többrétegű fa szerkezet a PORTA KONCEPT-nél (opció felár ellenében)



keret és panel szerkezet
MDF

Szkenelje be a QR-kódot és tekintse meg az aktuális akciókat
portadoors.hu/akciok



TECHNIKAI PARAMÉTEREK

AJTÓLAP SZERKEZETE

A típustól függően a lap vízszintes elemekből áll, mely közbülső panelekkel vagy matt üvegből készült 6 mm vastag edzett üvegből készülnek. Rövidítésre való előkészítés, maximum 60 mm. Harmadik pánt szükséges a 100 méretű ajtólapra.

TARTOZÉKOK

- A zár lehet: kulcsos, wc-zárás vagy biztonsági zárás
- Falcos ajtók: három 3D állítható ajtópánt (PORTA KONCEPT), három standard vagy PRIME ajtópánt (PORTA VERTE PRÉMIUM)
- Falc nélküli, fordított falcos ajtók: két darab 3D ajtópánt
- Kagyilókilincs (tolóajtókhoz)

AJTÓTOK lásd 186-207 oldalakat

Ajánlott falcos tokok:

- PORTA SYSTEM **HYDRO PROTECT™**
- PORTA SYSTEM

Ajánlott, falc nélküli tokok:

- PORTA SYSTEM ELEGANCE **HYDRO PROTECT™**
- PORTA SYSTEM ELEGANCE
- PORTA SYSTEM ELEGANCE 90 fok
- LEVEL

Ajánlott fordított falcos tok:

- PORTA SYSTEM fordított falcos

MEGJEGYZÉSEK

- Nemzeti teljesítménymenyilatkozat 14/01.01.2021.
- A kétszárnyú ajtóknál a szárnyméretek bármilyen kombinációja lehetséges.
- A kétszárnyú ajtók nem rendelhetők mágneses zárral.
- A falc nélküli kétszárnyú ajtók egy aktív és egy passzív ajtóből állnak, 60-100 méretben.
- A tolóajtókhoz nem rendelhető fekete üveg.

- A pántok a tokkal együtt vannak csomagolva.
- A függőleges szárak alsó felülete védett a nedvesség ellen Techno PORTA AQUA STOP technológiával.
- **Rendelhető szabványméretek: PN, CSN.**

TOVÁBBI KÖLTSÉGEK (OPCIONÁLIS FELÁR)

- "100"-as méret
- többrétegű fa szerkezet (függőleges keretek, PORTA KONCEPT)
- szellőző alsó kivágás
- fekete üveg 1 db. - PORTA KONCEPT
- fekete zár és fekete pántok (PORTA VERTE PRÉMIUM)
- fekete mágneszár és fekete pántok a falcos ajtóknál. (PORTA VERTE PRÉMIUM)
- mágneses zár rozsdamentes acél előlappal
- fekete vagy fehér mágneses zár fal nélküli ajtóknál.
- arany színű mágneses zár
- PRIME csomag (PORTA VERTE PRÉMIUM)
- falc nélküli ajtólap - harmadik 3D ajtópánt - ezüst, fehér, fekete (a tok árához felár ellenében)
- falc nélküli ajtólap - harmadik 3D ajtópánt - arany színű (a tok árához felár ellenében)
- falc nélküli ajtólap - 3D ajtópántok - arany színű (a tok árához felár ellenében)
- fordított falc - ajtólap felé felárért
- fordított falc - harmadik 3D pánt, fehér, fekete (felár a tok árához)
- fordított falc - harmadik 3D pánt, ezüst színű (felár a tok árához)
- fordított falc - 3D pánt, arany színű (felár a tok árához)
- fordított falc - harmadik 3D pánt, arany színű (felár a tok árához)
- tolóajtók - ovális kagyilókilincs
- tolóajtók - kampós zár oldalsó fogantyúval
- kilincs rozettával

(209 old.)

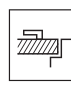
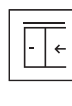
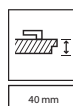
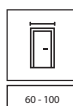
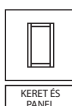



PORTA KONCEPT C.6, Fehér, ELEGANTO ezüst kilincs



AZ AJTÓK ILLESZKEDNEK
A PADLÓHOZ ÉS
A BÚTOROKHOZ



FA SZERKEZET



SZÁMOS
KEDVELT
SZÍNENBEN



AQUA STOP



C.0 modell



C.2 modell



C.6 modell



ELEGANTO kilincs



sima panel



H.0 modell



H.2 modell



H.4 modell



Szkenelje be a QR-kódot
és tekintse meg az
aktuális akciókat
portadoors.hu/akciok



3D állítható pántok beállítása

PORTA KONCEPT, C és H csoport

SZÍNEK

Prémium Lakkozott Felület



Portadekor Fólia*



Portasynchro 3D Fólia



Portaperfect 3D Fólia



Portalamino

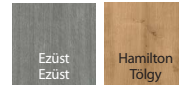

FIGYELMÉBE AJÁNLJUK!

Természetes furnérból készült ajtót keres?
Tekintse meg a NATURA KONCEPT kollekción - 120 oldal

FIGYELMÉBE AJÁNLJUK!

Speciális többrétegű
fa szerkezet (felár ellenében
választható).



keret és panel szerkezet
MDF

TECHNIKAI PARAMÉTEREK

AJTÓLAP SZERKEZETE

A típustól függően a lap vízszintes elemekből áll, mely közbülső panelekkel vagy matt üvegből készült 6 mm vastag edzett üvegből készülnek. Rövidítésre való előkészítés, maximum 60 mm. Harmadik pánt szükséges a 100 méretű ajtólapra.

TARTOZÉKOK

- A zár lehet: kulcos, wc-zárás vagy biztonsági zárás
- Falcos ajtók: három db 3D állítható pánt
- Falc nélküli, fordított falcos ajtók: két darab 3D ajtópánt
- Kagylókilincs (tolóajtókhoz)

AJTÓTOK lásd 186-207 oldalakat

Ajánlott falcos tokok:

- PORTA SYSTEM **HYDRO PROTECT™**
- * PORTA SYSTEM

Ajánlott, falc nélküli tokok:

- PORTA SYSTEM ELEGANCE **HYDRO PROTECT™**
- * PORTA SYSTEM ELEGANCE
- PORTA SYSTEM ELEGANCE 90 fok
- LEVEL

Ajánlott fordított falcos tok:

- PORTA SYSTEM fordított falcos

MEGJEGYZÉSEK

- Nemzeti teljesítménynyilatkozat 14/01.01.2021.
- A kétszárnyú ajtóknál a szárméretek bármilyen kombinációja lehetséges.
- A kétszárnyú ajtók nem rendelhetők mágneses zárral.
- A falc nélküli kétszárnyú ajtók egy aktív és egy passzív ajtóból állnak, 60-100 méretben.
- A pántok a tokkal együtt vannak csomagolva.
- A függőleges száraz alsó felülete védett a nedvesség ellen Techno PORTA AQUA STOP technológiával.
- **Rendelhető szabványméretek: PN, CSN.**

TOVÁBBI KÖLTSÉGEK (OPCIONÁLIS FELÁR)

- "100"-as méret
- többrétegű faszervezet (függőleges keretek)
- szellőző alsó kivágás
- mágneses zár rozsdamentes acél előlappal
- fekete vagy fehér mágneses zár falc nélküli ajtóknál.
- arany színű mágneses zár
- falc nélküli ajtólap - harmadik 3D ajtópánt - ezüst, fehér, fekete (a tok árához felár ellenében)
- falc nélküli ajtólap - harmadik 3D ajtópánt - arany színű (a tok árához felár ellenében)
- falc nélküli ajtólap - 3D ajtópántok - arany színű (a tok árához felár ellenében)
- fordított falc - ajtólaphoz felérít
- fordított falc - harmadik 3D pánt, fehér, fekete (felár a tok árához)
- fordított falc - harmadik 3D pánt, ezüst színű (felár a tok árához)
- fordított falc - 3D pánt, arany színű (felár a tok árához)
- fordított falc - harmadik 3D pánt, arany színű (felár a tok árához)
- tolóajtók - ovális kagylókilincs
- tolóajtók - kampós zár oldalsó fogantyúval
- kilincs rozettával

(209 old.)

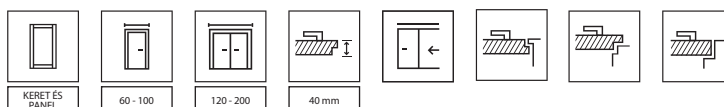



PORTA KONCEPT K.3, Tölgy Hamilton, ELEGANTO ezüst kilincs



AZ AJTÓK ILLESZKEDNEK
A PADLÓHOZ ÉS
A BÚTOROKHOZ



FA SZERKEZET



SZÁMOS
KEDVELT
SZÍNEN



AQUA STOP

PORTA KONCEPT, K csoport



K.0 modell



K.1 modell



K.3 modell



ELEGANTO kilincs

PORTA VERTE PRÉMIUM, A csoport



A.0 modell



A.1 modell



A.4. modell



3D állítható pántok beállítása
a PORTA KONCEPT-nél

PORTA VERTE PRÉMIUM, C csoport



C.0 modell



C.1 modell



C.2 modell



tele panel

Szkennelje be a QR-kódot
és tekintse meg az
aktuális akciókat
portadoors.hu/akciok



PORTA KONCEPT, K csoport, PORTA VERTE PRÉMIUM, A, C csoport

SZÍNEK

Prémium Lakkozott Felület ♥♥♥♥♥



* nem elérhető a PORTA VERTE PRÉMIUM C csoportjában

Portadekor Fólia * ♥♥♥♥♥



* Portadekor Fólia csak a PORTA KONCEPT-nél

Portasynchro 3D Fólia ♥♥♥♥♥

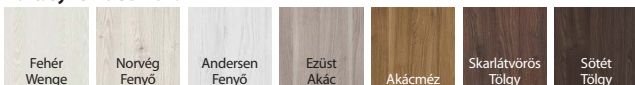

Portaperfect 3D Fólia ♥♥♥♥♥



Portalamino ♥♥♥♥♥

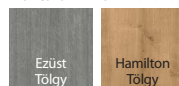

FIGYELMÉBE AJÁNLJUK!

Természetes furnérból készült ajtót keres?
Tekintse meg a NATURA KONCEPT kollektiót - 120 oldal

FIGYELMÉBE AJÁNLJUK!

Speciális többrétegű fa szerkezet a PORTA KONCEPT-nél (opcionálisan felár ellenében).



keret és panel szerkezet
MDF

TECHNIKAI PARAMÉTEREK

AJTÓLAP SZERKEZETE

A típustól függően a lap vízszintes elemekből áll, mely közbülső panelekkel vagy matt üvegből készült 6 mm vastag edzett üvegből készülnek. Rövidítésre való előkészítés, maximum 60 mm. Harmadik pánt szükséges a 100 méretű ajtólapra.

TARTOZÉKOK

- A zár lehet: kulcsos, wc-zárás vagy biztonsági zárás
- Falcos ajtók: három 3D állítható pánt (PORTA KONCEPT), három standard vagy PRIME pánt (PORTA VERTE PRÉMIUM)
- Falc nélküli, fordított falcos ajtók: két darab 3D ajtópánt
- Kagylókilincs (tolóajtókhoz)

AJTÓTOK lásd 186-207 oldalakat

Ajánlott falcos tokok:

- PORTA SYSTEM **HYDRO PROTECT™**
- PORTA SYSTEM

Ajánlott, falc nélküli tokok:

- PORTA SYSTEM ELEGANCE **HYDRO PROTECT™**
- PORTA SYSTEM ELEGANCE
- PORTA SYSTEM ELEGANCE 90 fok
- LEVEL

Ajánlott fordított falcos tok:

- PORTA SYSTEM fordított falcos

MEGJEGYZÉSEK

- Nemzeti teljesítménynyilatkozat 14/01.01.2021.
- A kétszárnyú ajtóknál a szármányérek bármilyen kombinációja lehetséges.
- A kétszárnyú ajtók nem rendelhetők mágneses zárral.

- A falc nélküli kétszárnyú ajtók egy aktív és egy passzív ajtóból állnak, 60-100 méretben.
- A pántok a tokkal együtt vannak csomagolva.
- A függőleges száraz alsó felülete védett a nedvesség ellen Techno PORTA AQUA STOP technológiával.
- **Rendelhető szabvány méretek: PN, CSN.**

TOVÁBBI KÖLTSÉGEK (OPCIONÁLIS FELÁR)

- "100"-as méret
- többrétegű fa szerkezet (függőleges keretek, PORTA KONCEPT)
- szellőző alsó kivágás
- fekete zár és fekete pántok (PORTA VERTE PRÉMIUM)
- fekete mágneszár és fekete pántok a falcos ajtóknál (PORTA VERTE PRÉMIUM)
- mágneses zár rozsdamentes acél előlappal
- fekete vagy fehér mágneses zár fal nélküli ajtóknál.
- arany színű mágneses zár
- PRIME csomag (PORTA VERTE PRÉMIUM)
- falc nélküli ajtólap - harmadik 3D ajtópánt - ezüst, fehér, fekete (a tok árához felár ellenében)
- falc nélküli ajtólap - harmadik 3D ajtópánt - arany színű (a tok árához felár ellenében)
- falc nélküli ajtólap - 3D ajtópántok - arany színű (a tok árához felár ellenében)
- fordított falc - ajtólapoz felárért
- fordított falc - harmadik 3D pánt, fehér, fekete (felár a tok árához)
- fordított falc - harmadik 3D pánt, ezüst színű (felár a tok árához)
- fordított falc - 3D pánt, arany színű (felár a tok árához)
- fordított falc - harmadik 3D pánt, arany színű (felár a tok árához)
- tolóajtók - ovális kagylókilincs
- tolóajtók - kampós zár oldalsó fogantyúval
- kilincs rozettával

(209 old.)

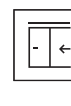
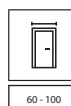



PORTA VERTE PRÉMIUM E.5, Fehér, ELEGANTO ezüst kilincs



AZ AJTÓK ILLESZKEDNEK
A PADLÓHOZ ÉS
A BÚTOROKHOZ



SZÁMOS
KEDVELT
SZÍNEN



AQUA STOP



E.0 modell



E.2 modell



E.5 modell



E.5 modell
fekete üveg panellel



ELEGANTO kilincs



matt üveg



fekete üveg

Szkennelje be a QR-kódot
és tekintse meg az
aktuális akciókat
portadoors.hu/akciok



PORTA VERTE PRÉMIUM, E csoport

SZÍNEK

Prémium Lakkozott Felület



Portadekor Fólia

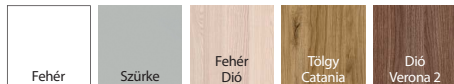

Portasynchro 3D Fólia

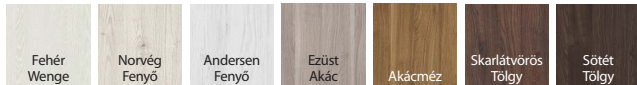

Prémium Plusz UV Festék



Portaperfect 3D Fólia



Portalamino

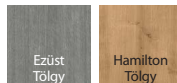

keret és panel szerkezet
MDF

TECHNIKAI PARAMÉTEREK

AJTÓLAP SZERKEZETE

A típustól függően a lap vízszintes elemekből áll, mely közbülső panelekkel vagy matt üvegből készült 6 mm vastag edzett üvegből készülnek. Rövidítésre való előkészítés, maximum 60 mm. Harmadik pánt szükséges a 100 méretű ajtólapra.

TARTOZÉKOK

- A zár lehet: kulcsos, wc-zárás vagy biztonsági zárás
- Falcos ajtók: három darab, standard vagy PRIME ajtópánt
- Falc nélküli, fordított falcos ajtók: két 3D pánt
- Kagylókilincs (tolóajtókhoz)

AJTÓTOK

lásd 186-207 oldalakat

Ajánlott falcos tokok:

- PORTA SYSTEM **HYDRO PROTECT™**
- PORTA SYSTEM
- MINIMAX
- FÉM

Ajánlott, falc nélküli tokok:

- PORTA SYSTEM ELEGANCE **HYDRO PROTECT™**
- PORTA SYSTEM ELEGANCE
- PORTA SYSTEM ELEGANCE 90 fok
- LEVEL

Ajánlott fordított falcos tok:

- PORTA SYSTEM fordított falcos

MEGJEGYZÉSEK

- Nemzeti teljesítménynyilatkozat 14/01.01.2021.
- A kétszárnyú ajtóknál a szárnyméretek bármilyen kombinációja lehetséges.
- A kétszárnyú ajtók nem rendelhetők mágneses zárral.

- A falc nélküli kétszárnyú ajtók egy aktív és egy passzív ajtóból állnak, 60-100 méretben.
- A tolóajtókhoz nem rendelhető fekete üveg.
- PRIME pánt vagy 3D pánt - az ajtótokhoz csomagolva.
- A függőleges szárak alsó felülete védett a nedvesség ellen Techno PORTA AQUA STOP technológiával.
- **Rendelhető szabványméretek: PN, CSN.**

TOVÁBBI KÖLTSÉGEK (OPCIONÁLIS FELÁR)

- "100"-as méret
- szellőző alsó kivágás
- fekete üveg 1 db.
- fekete zár és fekete pántok
- mágneses zár rozsdamentes acél előlappal
- fekete mágneszár és fekete pántok a falcos ajtóknál.
- fekete vagy fehér mágneses zár falc nélküli ajtóknál.
- arany színű mágneses zár
- PRIME csomag
- falc nélküli ajtólap - harmadik 3D ajtópánt - ezüst, fehér, fekete (a tok árához felár ellenében)
- falc nélküli ajtólap - harmadik 3D ajtópánt - arany színű (a tok árához felár ellenében)
- falc nélküli ajtólap - 3D ajtópántok - arany színű (a tok árához felár ellenében)
- fordított falc - ajtólaphoz felárért
- fordított falc - harmadik 3D pánt, fehér, fekete (felár a tok árához)
- fordított falc - harmadik 3D pánt, ezüst színű (felár a tok árához)
- fordított falc - 3D pánt, arany színű (felár a tok árához)
- fordított falc - harmadik 3D pánt, arany színű (felár a tok árához)
- tolóajtók - ovális kagylókilincs
- tolóajtók - kampós zár oldalsó fogantyúval
- kilincs rozettával

(209 old.)

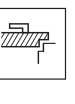
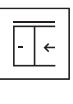
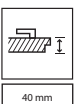
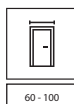



PORTA VERTE HOME M.1, Mauvella Tölgy , ELEGANTO fekete kilincs



AZ AJTÓK ILLESZKEDNEK
A PADLÓHOZ ÉS
A BÚTOROKHOZ



SZÁMOS
KEDVELT
SZÍNBEN



AQUA STOP



E.0 modell



M.1 modell



M.2 modell



B.0 modell



B.1 modell



B.5 modell



ÚJDONSÁG
B.5 modell
festett üveg
átlátszó



E.1 modell



E.5 modell



E.0 modell
táblával



ELEGANTO kilincs



modell B.5 - egyedi matt
üveglap átlátszó csíkokkal



opció fekete mágnes táblával kréta-
filccel való rajzoláshoz (ez az opció az
E.0 modellnél érhető el csak az egyik
oldalra, csak a falcos változathoz)



Szkenelje be a QR-kódot
és tekintse meg az
aktuális akciókat
portadoors.hu/akciok

PORTA VERTE HOME, B, E és M csoport

SZÍNEK

Prémium Lakkozott Felület* ◆◆◆◆◆



* Prémium Lakkozott Felület csak a B csoportnál

Portadekor Fólia ◆◆◆◆◆



Portasynchro 3D Fólia ◆◆◆◆◆

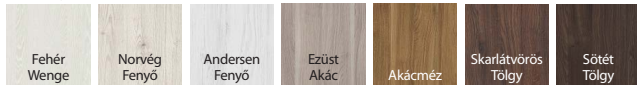

Portaperfect 3D Fólia ◆◆◆◆◆

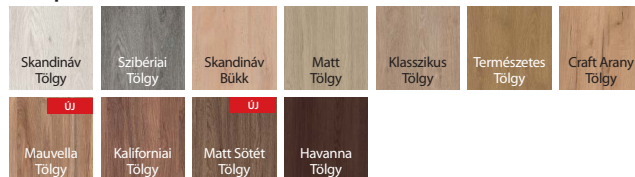

Portalamino* ◆◆◆◆◆

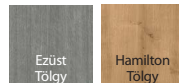

* Portalamino Fólia csak a B csoportnál



keret és panel szerkezet
MDF

TECHNIKAI PARAMÉTEREK

AJTÓLAP SZERKEZETE

A típustól függően a lap vízszintes elemekből áll, mely közbülső panelekkel vagy matt üvegből készült 4 mm vastag edzett üvegből készülnek. Az M.1, M.2 és B.5 modellekhez átlátszó üveg, a B.5 modellekhez pedig festett üveg is rendelhető. Előkészítés a legfeljebb 30 mm-es rövidítéshez. Harmadik pánt szükséges a 100 méretű ajtólapra.

TARTOZÉKOK

- A zár a következő változatokban kapható: kulcsos, wc zárral, biztonsági záras vagy kulcslyuk nélkül
- Falcos ajtó: három darab standard vagy PRIME ajtópánt (opcionális felár ellenében)
- Falc nélküli ajtók: két darab 3D ajtópánt
- Kagylókilincs (tolóajtókhoz)

AJTÓTOK lásd 186-207 oldalakat

Ajánlott falcos tokok:

- PORTA SYSTEM **HYDRO PROTECT™**
- PORTA SYSTEM
- MINIMAX
- FÉM

Ajánlott, falc nélküli tokok:

- PORTA SYSTEM ELEGANCE **HYDRO PROTECT™**
- PORTA SYSTEM ELEGANCE
- PORTA SYSTEM ELEGANCE 90 fok
- LEVEL

MEGJEGYZÉSEK

- Nemzeti teljesítménynyilatkozat 115/29.04.2022 / 116/29.04.2022.
- A kétszárnyú ajtóknál a szárnyméretek bármilyen kombinációja lehetséges.
- A kétszárnyú ajtók nem rendelhetők mágneses zárral.
- A falc nélküli kétszárnyú ajtók egy aktív és egy passzív ajtóból állnak, 60-100 méretben.

- A B.5 modell esetében a festett vonalak szélessége (vastagsága) az üvegen 25 mm, egyoldalas mintázat.
- Átlátszó festett üveg tolóajtóban nem kapható.
- E.0 modell táblával nem kapható "100"-as méretben
- PRIME pánt vagy 3D pánt - az ajtótokhoz csomagolva.
- A függőleges száraz alsó felülete védett a nedvesség ellen Techno PORTA AQUA STOP technológiával.
- **Renndelhető szabványméretek: PN, CSN, DIN (kivéve az M csoport).**

TOVÁBBI KÖLTSÉGEK (OPCIONÁLIS FELÁR)

- "100"-as méret
- átlátszó festett üveg B.5 modell
- átlátszó üveg B.5 modell
- lyuksor vagy szellőző alsó kivágás
- PRIME pánt (csak az ajánlott tokokhoz)
- PRIME zár fényes előlappal (ezüst vagy arany)
- fekete zár és fekete pántok
- mágneses zár rozsdamentes acél előlappal
- fekete mágneszár és fekete pántok a falcos ajtóknál.
- fekete vagy fehér mágneses zár falc nélküli ajtóknál.
- arany színű mágneses zár
- falc nélküli ajtólap - harmadik 3D ajtópánt - ezüst, fehér, fekete (a tok árához felár ellenében)
- falc nélküli ajtólap - harmadik 3D ajtópánt - arany színű (a tok árához felár ellenében)
- falc nélküli ajtólap - 3D ajtópántok - arany színű (a tok árához felár ellenében)
- tolóajtók - ovális kagylókilincs
- tolóajtók - kampós zár oldalsó fogantyúval
- kilincs rozettával

(209 old.)



KERET ÉS
PANEL

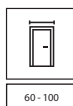

60 - 100



120 - 200

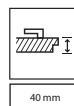

40 mm

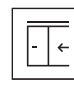

**HYDRO
PROTECT™
AJTÓTOK**



PORTA VERTE HOME C.5, Matt Tölgy, SIMPLO fekete kilincs



AZ AJTÓK ILLESZKEDNEK
A PADLÓHOZ ÉS
A BÚTOROKHOZ



SZÁMOS
KEDVELT
SZÍNBEN



AQUA STOP



C.0 modell



C.2 modell



C.4 modell



C.5 modell



SIMPLO kilincs



edzett matt üveg



D.0 modell



D.2 modell



D.7 modell

Szkenelje be a QR-kódot
és tekintse meg az
aktuális akciókat
portadoors.hu/akciok



PORTA VERTE HOME, C és D csoport

SZÍNEK

Prémium Lakkozott Felület



Portadekor Fólia

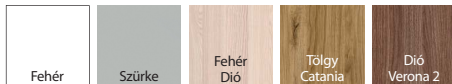

Portasynchro 3D Fólia

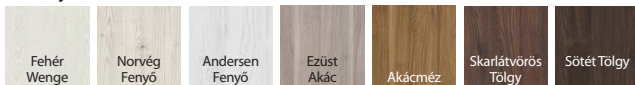

Portaperfect 3D Fólia

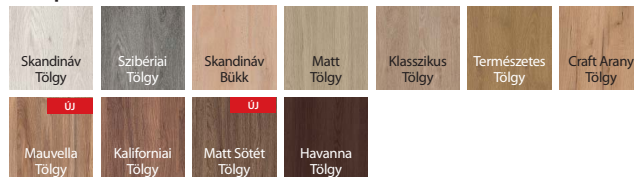

Portalamino

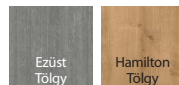

keret és panel szerkezet
MDF

TECHNIKAI PARAMÉTEREK

AJTÓLAP SZERKEZETE

A típustól függően a lap vízszintes elemekből áll, mely közbülső panelekkel vagy matt üvegből készült 4 mm vastag edzett üvegből készülnek. Előkészítés a legfeljebb 30 mm-es rövidítéshez. Harmadik pánt szükséges a 100 méretű ajtólapra.

TARTOZÉKOK

- A zár a következő változatokban kapható: kulcsos, wc zárral, biztonsági záras vagy kulcslyuk nélkül
- Falcos ajtó: három darab standard vagy PRIME ajtópánt (opcionális felár ellenében)
- Falc nélküli ajtók: két darab 3D ajtópánt
- Kagylókilincs (tolóajtókhoz)

AJTÓTOK lásd 186-207 oldalakat

Ajánlott falcos tokok:

- PORTA SYSTEM **HYDRO PROTECT™**
- PORTA SYSTEM
- MINIMAX
- FÉM

Ajánlott, falc nélküli tokok:

- PORTA SYSTEM ELEGANCE **HYDRO PROTECT™**
- PORTA SYSTEM ELEGANCE
- PORTA SYSTEM ELEGANCE 90 fok
- LEVEL

MEGJEGYZÉSEK

- Nemzeti teljesítménynyilatkozat 115/29.04.2022 / 116/29.04.2022.
- A kétszárnyú ajtóknál a szárméretek bármilyen kombinációja lehetséges.
- A kétszárnyú ajtók nem rendelhetők mágneses zárral.

- A falc nélküli kétszárnyú ajtók egy aktív és egy passzív ajtóból állnak, 60-100 méretben.
- PRIME pánt vagy 3D pánt - az ajtótokhoz csomagolva.
- A függőleges száraz alsó felülete védett a nedvesség ellen Techno PORTA AQUA STOP technológiával.
- **Rendelhető szabvány méretek: PN, CSN, DIN.**

TOVÁBBI KÖLTSÉGEK (OPCIONÁLIS FELÁR)

- "100"-as méret
- lyuksor vagy szellőző alsó kivágás
- PRIME pánt (csak az ajánlott tokokhoz)
- PRIME zár fényes előlappal (ezüst vagy arany)
- fekete zár és fekete pántok
- mágneses zár rozsdamentes acél előlappal
- fekete mágneszár és fekete pántok a falcos ajtóknál.
- fekete vagy fehér mágneses zár falc nélküli ajtóknál.
- arany színű mágneses zár
- falc nélküli ajtólap - harmadik 3D ajtópánt - ezüst, fehér, fekete (a tok árához felár ellenében)
- falc nélküli ajtólap - harmadik 3D ajtópánt - arany színű (a tok árához felár ellenében)
- falc nélküli ajtólap - 3D ajtópántok - arany színű (a tok árához felár ellenében)
- tolóajtók - ovális kagylókilincs
- tolóajtók - kampós zár oldalsó fogantyúval
- kilincs rozettával

(209 old.)

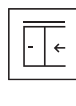
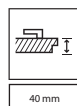
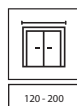
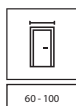



PORTA VERTE HOME G.4, Fehér, ELEGANTO ezüst kilincs



AZ AJTÓK ILLESZKEDNEK
A PADLÓHOZ ÉS
A BÚTOROKHOZ



SZÁMOS
KEDVELT
SZÍNEN



AQUA STOP



G.0 modell



G.2 modell



ELEGANTO kilincs



G.4 üveges modell



G.4 modell



G.4 modell fekete üveggel

Szkennelje be a QR-kódot
és tekintse meg az
aktuális akciókat
portadoors.hu/akciok



SZÍNEK

Portadekor Fólia ♥♥♥♥♥



Portasynchro 3D Fólia ♥♥♥♥♥

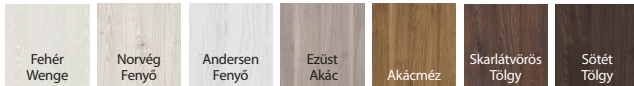

Portaperfect 3D Fólia ♥♥♥♥♥

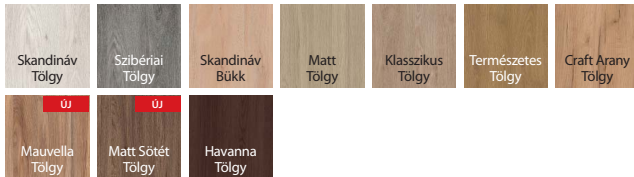

keret és panel szerkezet
MDF

TECHNIKAI PARAMÉTEREK

AJTÓLAP SZERKEZETE

A típustól függően a lap vízszintes elemekből áll, mely közbülső panelekkel vagy 4 mm vastag edzett üvegből készülnek. Előkészítés a legfeljebb 30 mm-es rövidítéshez. Harmadik pánt szükséges a 100 méretű ajtólapra.

TARTOZÉKOK

- A zár a következő változatokban kapható: kulcsos, wc zárral, biztonsági záras vagy kulcslyuk nélkül
- Falcos ajtó: három darab standard vagy PRIME ajtópánt (opcionális felár ellenében)
- Falc nélküli ajtók: két darab 3D ajtópánt
- Kagylókilincs (tolóajtókhoz)

AJTÓTÖK lásd 186-207 oldalakat

Ajánlott falcos tokok:

- PORTA SYSTEM **HYDRO PROTECT™**
- PORTA SYSTEM
- MINIMAX
- FÉM

Ajánlott, falc nélküli tokok:

- PORTA SYSTEM ELEGANCE **HYDRO PROTECT™**
- PORTA SYSTEM ELEGANCE
- PORTA SYSTEM ELEGANCE 90 fok
- LEVEL

MEGJEGYZÉSEK

- Nemzeti teljesítménynyilatkozat 115/29.04.2022 / 116/29.04.2022.
- A kétszárnyú ajtóknál a szárméretek bármilyen kombinációja lehetséges.
- A kétszárnyú ajtók nem rendelhetők mágneses zárral.

- A falc nélküli kétszárnyú ajtók egy aktív és egy passzív ajtóból állnak, 60-100 méretben.
- A tolóajtókhoz nem rendelhető fekete üveg.
- PRIME pánt vagy 3D pánt - az ajtótokhoz csomagolva.
- A függőleges száruk alsó felülete védett a nedvesség ellen Techno PORTA AQUA STOP technológiával.
- **Rendelhető szabványméretek: PN, CSN, DIN.**

TOVÁBBI KÖLTSÉGEK (OPCIONÁLIS FELÁR)

- "100"-as méret
- fekete üveg 1 db
- lyuksor vagy szellőző alsó kivágás
- PRIME pánt (csak az ajánlott tokokhoz)
- PRIME zár fényes előlappal (ezüst vagy arany)
- fekete zár és fekete pántok
- mágneses zár rozsdamentes acél előlappal
- fekete mágneszár és fekete pántok a falcos ajtóknál.
- fekete vagy fehér mágneses zár falc nélküli ajtóknál.
- arany színű mágneses zár
- falc nélküli ajtólap - harmadik 3D ajtópánt - ezüst, fehér, fekete (a tok árához felár ellenében)
- falc nélküli ajtólap - harmadik 3D ajtópánt - arany színű (a tok árához felár ellenében)
- falc nélküli ajtólap - 3D ajtópántok - arany színű (a tok árához felár ellenében)
- tolóajtók – ovális kagylókilincs
- tolóajtók – kampós zár oldalsó fogantyúval
- kilincs rozettával

(209 old.)



KERET ÉS
PANEL

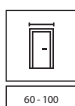

60 - 100



120 - 200

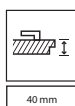

40 mm

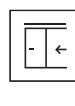



PORTA VERTE HOME H.5, Természetes Tölgy



AZ AJTÓK ILLESZKEDNEK
A PADLÓHOZ ÉS
A BÚTOROKHOZ



SZÁMOS
KEDVELT
SZÍNBEN



AQUA STOP



H.0 modell



H.2 modell



H.5 modell



H.5 modell
fekete üveggel



EUFORIA kilincs

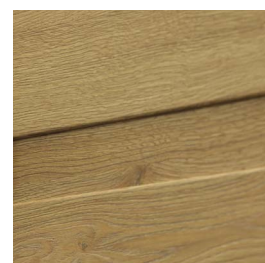

H.0 modell - vékony panel



J.0 modell



J.2 modell



J.6 modell



J.6 modell
fekete üveggel



J.0 modell - vékony panel

PORTA VERTE HOME, H és J csoport

SZÍNEK

Portadekor Fólia ♥♥♥♥♥

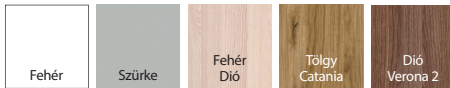

Szkenelje be a QR-kódot és tekintse meg az aktuális akciókat
portadoors.hu/akciok



Portasynchro 3D Fólia ♥♥♥♥♥

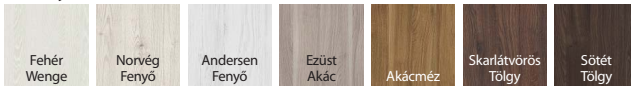

Portaperfect 3D Fólia ♥♥♥♥♥

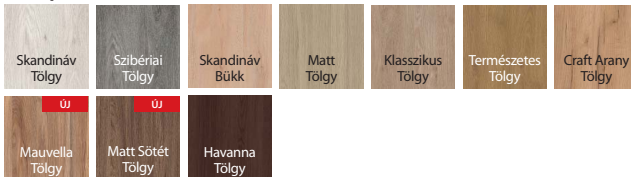

keret és panel szerkezet
MDF

TECHNIKAI PARAMÉTEREK

AJTÓLAP SZERKEZETE

A típustól függően a lap vízszintes elemekből áll, mely közbülső panelekkel vagy matt üvegből készült 4 mm vastag edzett üvegből készülnek. Előkészítés a legfeljebb 30 mm-es rövidítéshez. Harmadik pánt szükséges a 100 méretű ajtólapra.

TARTOZÉKOK

- A zár a következő változatokban kapható: kulcsos, wc zárral, biztonsági záras vagy kulcslyuk nélkül
- Falcos ajtó: három darab standard vagy PRIME ajtópánt (opcionális felár ellenében)
- Falc nélküli ajtók: két darab 3D ajtópánt
- Kagylókilincs (tolóajtókhoz)

AJTÓTOK lásd 186-207 oldalak

Ajánlott falcos tokok:

- PORTA SYSTEM **HYDRO PROTECT™**
- PORTA SYSTEM
- MINIMAX
- FÉM

Ajánlott, falc nélküli tokok:

- PORTA SYSTEM ELEGANCE **HYDRO PROTECT™**
- PORTA SYSTEM ELEGANCE
- PORTA SYSTEM ELEGANCE 90 fok
- LEVEL

MEGJEGYZÉSEK

- Nemzeti teljesítménynyilatkozat 115/29.04.2022 / 116/29.04.2022.
- A kétszárnyú ajtóknál a szárnyméretek bármilyen kombinációja lehetséges.
- A kétszárnyú ajtók nem rendelhetők mágneses zárral.

- A falc nélküli kétszárnyú ajtók egy aktív és egy passzív ajtóból állnak, 60-100 méretben.
- A tolóajtókhoz nem rendelhető fekete üveg.
- PRIME pánt vagy 3D pánt - az ajtótokhoz csomagolva.
- A függőleges száraz alsó felülete védett a nedvesség ellen Techno PORTA AQUA STOP technológiával.
- **Rendelhető szabványméretek: PN, CSN, DIN.**

TOVÁBBI KÖLTSÉGEK (OPCIONÁLIS FELÁR)

- "100"-as méret
- lyuksor vagy szellőző alsó kivágás
- fekete üveg 1 db
- PRIME pánt (csak az ajánlott tokokhoz)
- PRIME zár fényes előlappal (ezüst vagy arany)
- fekete zár és fekete pántok
- mágneses zár rozsdamentes acél előlappal
- fekete mágneszár és fekete pántok a falcos ajtóknál.
- fekete vagy fehér mágneses zár falc nélküli ajtóknál.
- arany színű mágneses zár
- falc nélküli ajtólap - harmadik 3D ajtópánt - ezüst, fehér, fekete (a tok árához felár ellenében)
- falc nélküli ajtólap - harmadik 3D ajtópánt - arany színű (a tok árához felár ellenében)
- falc nélküli ajtólap - 3D ajtópántok - arany színű (a tok árához felár ellenében)
- tolóajtók – ovális kagylókilincs
- tolóajtók – kampós zár oldalsó fogantyúval
- kilincs rozettával

(209 old.)

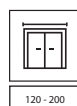
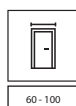



PORTA VERTE HOME N.0 és N.3, Sötét Matt Tölgy, fekete DORO kilincs



AZ AJTÓK ILLESZKEDNEK
A PADLÓHOZ ÉS
A BÚTOROKHOZ



SZÁMOS
KEDVELT
SZÍNBEN



AQUA STOP



L.0 modell



L.1 modell



L.3 modell



L.4 modell



ELEGANTO kilincs



L.0 modell - panel



N.0 modell



N.1 modell



N.2 modell



N.3 modell



N.0 modell - panel

Szkennelje be
a QR-kódot és
tekintse meg az
aktuális akciókat
portadoors.hu/akciok



PORTA VERTE HOME, L és N csoport

SZÍNEK

Portadekor Fólia ♥♥♥♥♥



Portasynchro 3D Fólia ♥♥♥♥♥

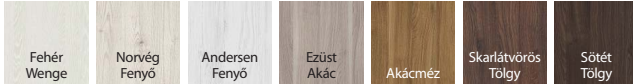

Portaperfect 3D Fólia ♥♥♥♥♥

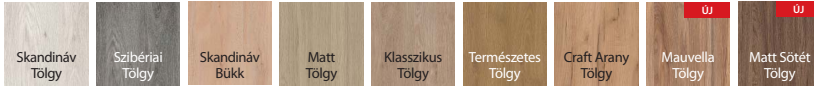

keret és panel szerkezet
MDF

TECHNIKAI PARAMÉTEREK

AJTÓLAP SZERKEZETE

A típustól függően a lap vízszintes elemekből áll, mely közbülső panelekkel vagy matt üvegből készült 4 mm vastag edzett üvegből készülnek. Előkészítés a legfeljebb 30 mm-es rövidítéshez. Harmadik pánt szükséges a 100 méretű ajtólapra.

TARTOZÉKOK

- A zár a következő változatokban kapható: kulcsos, wc zárral, biztonsági záras vagy kulcslyuk nélkül
- Falcos ajtó: három darab standard vagy PRIME ajtópánt (opcionális felár ellenében)
- Falc nélküli ajtók: két darab 3D ajtópánt
- Kagylókilincs (tolóajtókhoz)

AJTÓTOK lásd 186-207 oldalakat

Ajánlott falcos tokok:

- PORTA SYSTEM **HYDRO PROTECT™**
- PORTA SYSTEM
- MINIMAX
- FÉM

Ajánlott, falc nélküli tokok:

- PORTA SYSTEM ELEGANCE **HYDRO PROTECT™**
- PORTA SYSTEM ELEGANCE
- PORTA SYSTEM ELEGANCE 90 fok
- LEVEL

MEGJEGYZÉSEK

- Nemzeti teljesítménynyilatkozat 115/29.04.2022 / 116/29.04.2022.
- A kétszárnyú ajtóknál a szárnyméretek bármilyen kombinációja lehetséges.
- A kétszárnyú ajtók nem rendelhetők mágneses zárral.

- A falc nélküli kétszárnyú ajtók egy aktív és egy passzív ajtóból állnak, 60-100 méretben.
- PRIME pánt vagy 3D pánt - az ajtótokhoz csomagolva.
- A függőleges száruk alsó felülete védett a nedvesség ellen Techno PORTA AQUA STOP technológiával.
- **Rendelhető szabványméretek: PN, CSN, DIN.**

TOVÁBBI KÖLTSÉGEK (OPCIONÁLIS FELÁR)

- "100"-as méret
- átlátszó üveg L csoport modellek - 1 db.
- átlátszó üveg N csoport modellek - 1 db.
- lyuksor vagy szellőző alsó kivágás
- PRIME pánt (csak az ajánlott tokokhoz)
- PRIME zár fényes előlappal (ezüst vagy arany)
- fekete zár és fekete pántok
- mágneses zár rozsdamentes acél előlappal
- fekete mágneszár és fekete pántok a falcos ajtóknál.
- fekete vagy fehér mágneses zár falc nélküli ajtóknál.
- arany színű mágneses zár
- falc nélküli ajtólap - harmadik 3D ajtópánt - ezüst, fehér, fekete (a tok árához felár ellenében)
- falc nélküli ajtólap - harmadik 3D ajtópánt - arany színű (a tok árához felár ellenében)
- falc nélküli ajtólap - 3D ajtópántok - arany színű (a tok árához felár ellenében)
- tolóajtók - ovális kagylókilincs
- tolóajtók - kampós zár oldalsó fogantyúval
- kilincs rozettával

(209 old.)

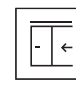
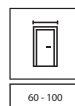



PORTA UNI COLOR MODERN fekete üveggel, Matt Kasmír, LAGO fekete kilincs



BIZTONSÁGI
EDZETT ÜVEG



MINDEN
RÉSZLET
SZÁMÍT



ULTRA-ERŐS
KIVITELEZÉS



1.1 modell



4.A modell



H.1 modell



MODERNO kilincs



fekete intarzia
ezüst és arany
intarziával is kapható



F.1 modell



L.1 modell



I.1 modell

Szkenelje be a QR-kódot
és tekintse meg az
aktuális akciókat
portadoors.hu/akciok



PORTA UNI COLOR MODERN

SZÍNEK

Matt Lakkzott Fólia

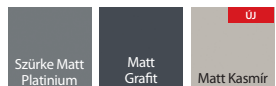

papírrácsbetét

furatos faforgácsbetét

tele faforgácsbetét

TECHNIKAI PARAMÉTEREK

AJTÓLAP SZERKEZETE

Az ajtólapbetét: papírrácsbetét vagy kerettel erősített furatolt faforgácsbetét (lehetőség felárért). A lap HDF lemezzel borított. A faforgácsbetétes lapoknál a rövidítésre való előkészítés standard. A "ajtócsukóhoz való megerősítés" opcióhoz és a "100" és "110" szélességhez egy 3. pánt szükséges. A "110"-es méret csak faforgácsbetétes kivitelben kapható.

KIVITELEZÉS

Az ajtólapok 6 mm széles ezüst, arany vagy fekete intenziával vannak kiegészítve. Üvegezett modellek 8 mm-es matt, laminált biztonsági üveggel vagy fekete üveggel (felár ellenében választható).

TARTOZÉKOK

- Falcos ajtók: két vagy három darab standard vagy PRIME ajtópánt (opció felár ellenében)
- Falc nélküli, fordított falcos ajtók: két 3D pánt
- Zár: sima kulcsos, WC-záras vagy biztonsági záras
- Kagylókilincs (tolóajtókhoz)

AJTÓTOK lásd 186-207 oldalakat

Ajánlott falcos tokok:

- PORTA SYSTEM **HYDRO PROTECT™**
- PORTA SYSTEM

Ajánlott, falc nélküli tokok:

- PORTA SYSTEM ELEGANCE **HYDRO PROTECT™**
- PORTA SYSTEM ELEGANCE
- PORTA SYSTEM ELEGANCE 90 fok

Ajánlott fordított falcos tok:

- PORTA SYSTEM fordított falcos

MEGJEGYZÉSEK

- Nemzeti teljesítménynyilatkozat 115/29.04.2022 / 116/29.04.2022.
- A kétszárnyú ajtóknál a szárnyméretek bármilyen kombinációja lehetséges.
- A kétszárnyú ajtók nem rendelhetők mágneses zárral.
- Passzív ajtólap "60" - "100" méretben. Passzív ajtólap "30", "40", "50" méretben, csak tele verzióban.

- A falc nélküli kétszárnyú ajtók egy aktív és egy passzív ajtólapból állnak, 60-100 méretben.
- A "110" méret nem elérhető a 4.A modellhez.
- Fix üvegméret a 4.A modellhez.
- PRIME pánt vagy 3D pánt - az ajtótokhoz csomagolva.

TOVÁBBI KÖLTSÉGEK (OPCIONÁLIS FELÁR)

- fekete üveg - 4.A modell
- "100", "110" méret
- rövidítésre való előkészítés (max. 60 mm)
- furatos faforgácsbetét
- tele faforgácsbetét
- szellőző alsó kivágás
- INVEST automata küszöb (a 4.A modellhez nem kapható)
- PRIME pánt (csak az ajánlott tokokhoz)
- PRIME zár fényes előlappal (ezüst vagy arany)
- fekete zár és fekete pántok
- mágneses zár rozsdamentes acél előlappal
- fekete mágneszár és fekete pántok a falcos ajtóknál.
- fekete vagy fehér mágneses zár falc nélküli ajtóknál.
- arany színű mágneses zár
- falc nélküli ajtólap - harmadik 3D ajtópánt - ezüst, fehér, fekete (a tok árához felár ellenében)
- falc nélküli ajtólap - harmadik 3D ajtópánt - arany színű (a tok árához felár ellenében)
- falc nélküli ajtólap - 3D ajtópántok - arany színű (a tok árához felár ellenében)
- fordított falc - ajtólaphoz felárért
- fordított falc - harmadik 3D pánt, fehér, fekete (felár a tok árához)
- fordított falc - harmadik 3D pánt, ezüst színű (felár a tok árához)
- fordított falc - 3D pánt, arany színű (felár a tok árához)
- fordított falc - harmadik 3D pánt, arany színű (felár a tok árához)
- tolóajtók - ovális kagylókilincs
- tolóajtók - kampós zár oldalsó fogantyúval
- megerősítés az ajtócsukóhoz - 3 pánt szükséges
- kilincs rozettával

(209 old.)

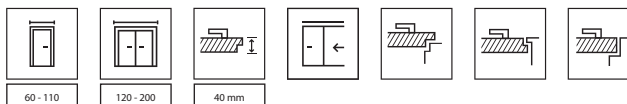

HYDRO PROTECT™ AJTÓTOK



PORTA RESIST 1.1, Casella Természetes Tölgy, LAGO fekete kilincs



AZ AJTÓK ILLESZKEDNEK
A PADLÓHOZ ÉS
A BÚTOROKHOZ



FA
SZERKEZET



AQUA
STOP



ULTRA-ERŐS
KIVITELEZÉS



ELLENÁLLÓ
ÉL



SÚROLÁSNAK
ELLENÁLLÓ
FELÜLET

függőleges erezettel:



1.1 modell

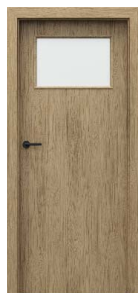

1.2 modell



1.3 modell



1.4 modell



Szkennelje be a QR-kódot
és tekintse meg az
aktuális akciókat
portadoors.hu/akciok

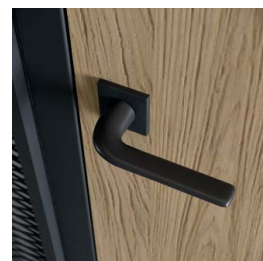

LAGO fekete kilincs

vízszintes erezettel:



7.1 modell



7.2 modell



7.3 modell



7.4 modell

fekete intarzia
ezüst intarzia is kapható

függőleges vagy vízszintes erezettel:



B.1* modell



E.1* modell



H.1* modell

4.A modell
fekete üveggel
is rendelhető

4.B modell

üveges - 4.A modell
fekete üveggel is rendelhető -
opció felár ellenében

SZÍNEK

Gladstone / Halifax ♥♥♥♥♥♥



K Tekintse meg más modellek megvalósítási lehetőségeit a PORTA KONTRAKT-ban.

FIGYELMÉBE AJÁNLJUK!

Az ajtólap felületét nagyon finom szálszerkezetű, erősen tömörített lemez borítja. A többrétegű felület kivételesen magas ellenállást biztosít az ütésekkel, kopással és karcolásokkal szemben.

FIGYELMÉBE AJÁNLJUK!

A 3. mechanikai szilárdsági osztályt a tele faforgácsbetétű modellek biztosítják. Tekintse meg a 6. osztályú mechanikai tartóssággal kiegészített beruházási csomagot is - a részleteket lásd a 235 oldalon.

TECHNIKAI PARAMÉTEREK

AJTÓLAP SZERKEZETE

Az ajtólapbetét stabilizáló papírrácsbetét vagy rétegelt lemezből készült kerettel erősített furatolt faforgácsbetét (felárért), 1.4, 7.4 modell – tele faforgács betétes, 4.B – furatolt faforgácsbetétes. A lap HDF lemezzel borított. A 4.A, 4.B modellekben megerősített matt üveget használnak 8 mm vastagságban, ami az ajtólap felépítésének szerves része. A faforgácsbetétes lapoknál a rövidítésre való előkészítés standard. A "110" méret csak faforgács betéttel kapható, az üvegezés mérete megegyezik a "100" méretével. A "megerősítés ajtócsukóhoz" opcióval és a "100" és "110" szélességgel egy harmadik pánt szükséges.

KIVITELEZÉS

Az ajtó oldalai ABS szegéllyel lehetnek ellátva, csak a következő színeknél: Barna Tölgy, Homok Tölgy, Természetes Halifax. Az ajtólapot 6 mm-es ezüst vagy fekete alumínium csík (intarzia) díszíti.

Üveg - 1. és 7. csoport modellek: edzett, matt, átlátszó üveg, 4. csoport modellek: 8 mm-es matt, laminált biztonsági üveg. A 4.A modell rendelhető fekete üveggel (felár ellenében).

Az ajtólapot szinkron szerkezetű Gladstone/Halifax lap borítja, az ajtótokot pedig hozzáillő 0,2 mm-es CPL laminátum borítja.

TARTOZÉKOK

- Falcos ajtó: két vagy három darab, standard vagy PRIME ajtópánt
- Falc nélküli, fordított falcos ajtó: két darab 3D ajtópánt
- Zár: sima kulcsos, wc-záras vagy biztonsági zárás
- Kagyilókilincs (tolóajtókhoz)

AJTÓTOK lásd 186-207 oldalakat

Ajánlott falcos tokok:

- PORTA SYSTEM **HYDRO PROTECT™**
- PORTA SYSTEM
- MINIMAX
- FÉM

Ajánlott, falc nélküli tokok:

- PORTA SYSTEM ELEGANCE **HYDRO PROTECT™**
- PORTA SYSTEM ELEGANCE
- PORTA SYSTEM ELEGANCE 90 fok

Ajánlott fordított falcos tok:

- PORTA SYSTEM fordított falcos

MEGJEGYZÉSEK

- Nemzeti teljesítménynyilatkozat 115/29.04.2022 / 116/29.04.2022.
- A rövidítésre való előkészítés nem áll rendelkezésre a 4-es csoport modellek esetében.
- A "100" és "110" méret nem áll rendelkezésre az 1.4, 7.4 modellelhez.
- A "110" méret nem áll rendelkezésre a 4-es csoportnál.
- Az üveg mérete fix az 4.A modellnél.

- A kétszárnyú ajtóknál a szárnyméretek bármilyen kombinációja lehetséges.
- A kétszárnyú ajtók nem rendelhetők mágneses zárral.
- Passzív ajtólap "60" - "100" méretben. Passzív ajtólap "30", "40", "50" méretben, csak tele verzióban.
- A falc nélküli kétszárnyú ajtók egy aktív és egy passzív ajtólapból állnak, 60-100 méretben.
- A „80” és „90” méretek beruházási szabványban (átjáró méret 800, 900 mm) standard rendelhető (az 1. és 7. csoportok esetében) – felár nélkül.
- PRIME pánt vagy 3D pánt - az ajtótokhoz csomagolva.
- Az alsó éle TechnoPORTA AQUA STOP technológiával van védve a nedvesség ellen.
- **Rendelhető szabványméretek: PN, CSN, DIN.**

TOVÁBBI KÖLTSÉGEK (OPCIONÁLIS FELÁR)

- "100", "110" méret
- rövidítésre való előkészítése (max. 60 mm) – kivéve a 4-es csoport
- furatos faforgácsbetét
- tele faforgácsbetét
- szellőző alsó kivágás
- INVEST automata küszöb
- körablak - rozsdamentes acél - 1.1, 7.1 modell
- fekete körablak
- fekete üveg - 4.A modell
- üveg megfordítása (felár nélkül)
- fekete zár és fekete pántok
- mágneses zár rozsdamentes acél előlappal
- fekete mágneszár és fekete pántok a falcos ajtóknál.
- fekete vagy fehér mágneses zár falc nélküli ajtóknál.
- arany színű mágneses zár
- PRIME csomag
- falc nélküli ajtólap - harmadik 3D ajtópánt - ezüst, fehér, fekete (a tok árához felár ellenében)
- falc nélküli ajtólap - harmadik 3D ajtópánt - arany színű (a tok árához felár ellenében)
- falc nélküli ajtólap - 3D ajtópántok - arany színű (a tok árához felár ellenében)
- fordított falc - ajtólaphoz felárért
- fordított falc – harmadik 3D pánt, fehér, fekete (felár a tok árához)
- fordított falc – harmadik 3D pánt, ezüst színű (felár a tok árához)
- fordított falc - 3D pánt, arany színű (felár a tok árához)
- fordított falc - harmadik 3D pánt, arany színű (felár a tok árához)
- tolóajtók – ovális kagyilókilincs
- tolóajtók – kampós zár oldalsó fogantyúval
- beruházási csomag (felár dobozonként)
- megerősítés az ajtócsukóhoz - 3 pánt szükséges
- kilincs rozettával

(209 old.)

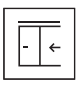
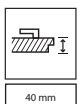
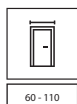



PORTA FOCUS 4.A, Természetes Dió (matt), fekete LAGO kilincs, LEVEL ajtótok (nem szabványos PORTA KONTRAKT változat)



AZ AJTÓK ILLESZKEDNEK
A PADLÓHOZ ÉS
A BÚTOROKHOZ



SZÁMOS
KEDVELT
SZÍNENBEN



BIZTONSÁGI
EDZETT ÜVEG



ELLENÁLLÓ
ÉL



SÚROLÁSNAK
ELLENÁLLÓ
FELÜLET



CPL
MINŐSÍTETT



4.A modell



4.A modell
fekete üveggel



ELEGANTO kilincs



üvegpanel beépítés
falcos ajtólap



2.0 modell



4.B modell



üvegpanel beépítés
falc nélküli ajtólap

Szkennelje be a QR-kódot
és tekintse meg az
aktuális akciókat
portadoors.hu/akciok



SZÍNEK

Portadekor Fólia



Portasynchro 3D Fólia



Portaperfect 3D Fólia



CPL HQ Laminált 0,2



Portalamino



Matt Lakkozott Fólia

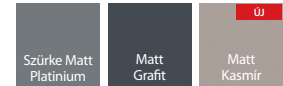

papírrácsbetét

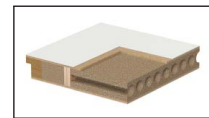

furatos faforgácsbetét



tele faforgácsbetét

TECHNIKAI PARAMÉTEREK

AJTÓLAP SZERKEZETE

Az ajtólapbetét: papírrácsbetét vagy kerettel erősített furatolt faforgácsbetét (lehetőség felárért). A lap HDF lemezzel borított. A „110”-es méret csak furatos faforgácsbetéttel rendelhető. A „100” és „110” szélességhez szükséges egy harmadik ajtópánt.

KIVITELEZÉS

Üvegezett modellek 8 mm-es matt, edzett biztonsági üveggel. A 4.A modell fekete üveggel is rendelhető (felár ellenében). A CPL HQ kivitelben az ajtólap éleit ABS szalag borítja.

TARTOZÉKOK

- Falcos ajtók: két vagy három darab, standard vagy PRIME ajtópánt
- Falc nélküli, fordított falcos ajtók: két darab 3D ajtópánt
- Zár: normál kulcsos, wc-zárás vagy biztonsági zárás
- Kagyulókilincs (tolóajtókhoz)

AJTÓTOK Lásd 186-207 oldalakat

Ajánlott falcos tokok:

- PORTA SYSTEM **HYDRO PROTECT™**
- PORTA SYSTEM
- MINIMAX
- FÉM

Ajánlott, falc nélküli tokok:

- PORTA SYSTEM ELEGANCE **HYDRO PROTECT™**
- PORTA SYSTEM ELEGANCE
- PORTA SYSTEM ELEGANCE 90 fok
- LEVEL

Ajánlott fordított falcos tok:

- PORTA SYSTEM fordított falcos

MEGJEGYZÉSEK

- Nemzeti teljesítménymenyilatkozat 115/29.04.2022 / 116/29.04.2022.
- A kétszárnyú ajtóknál a szárnyméretek bármilyen kombinációja lehetséges.
- A kétszárnyú ajtók nem rendelhetők mágneses zárral.
- Passzív ajtólap "60" - "100" méretben. Passzív ajtólap "30", "40", "50" méretben, csak tele verzióban.

- A kétszárnyú falc nélküli ajtókat aktív és passzív szárnyként kell rendelni "60" ÷ "100" méretben.
- A 4.B modell csak furatos faforgácsbetéttel rendelhető felár nélkül.
- A "110"-es méret nem elérhető a 4-es csoport modelljeinél.
- Az üvegek fix méretűek, a 2 modelleknél és a 4.A modellnél.
- PRIME pánt vagy 3D pánt - az ajtótokhoz csomagolva.
- **Rendelhető szabványméretek: PN, CSN, DIN.**

TOVÁBBI KÖLTSÉGEK (OPCIONÁLIS FELÁR)

- "100", "110" méret
- furatos faforgácsbetét
- tele faforgácsbetét
- CPL 0,2 mm – CSOPORT II
- szellőző alsó kivágás
- fekete üveg - 4.A modell
- PRIME pánt (csak az ajánlott tokokhoz)
- PRIME zár fényes előlappal (ezüst vagy arany)
- fekete zár és fekete pántok
- mágneses zár rozsdamentes acél előlappal
- fekete mágneszár és fekete pántok a falcos ajtóknál.
- fekete vagy fehér mágneses zár falc nélküli ajtóknál.
- arany színű mágneses zár
- CPL felületű ajtók - PRIME szett
- falc nélküli ajtólap - harmadik 3D ajtópánt - ezüst, fehér, fekete (a tok árához felár ellenében)
- falc nélküli ajtólap - harmadik 3D ajtópánt - arany színű (a tok árához felár ellenében)
- falc nélküli ajtólap - 3D ajtópántok - arany színű (a tok árához felár ellenében)
- fordított falc - ajtólaphoz felárért
- fordított falc - harmadik 3D pánt, fehér, fekete (felár a tok árához)
- fordított falc - harmadik 3D pánt, ezüst színű (felár a tok árához)
- fordított falc - 3D pánt, arany színű (felár a tok árához)
- fordított falc - harmadik 3D pánt, arany színű (felár a tok árához)
- tolóajtók - ovális kagyulókilincs
- tolóajtók - kampós zár oldalsó fogantyúval
- kilincs rozettával

(209 old.)

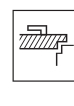
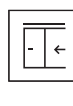
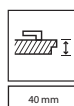
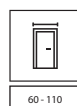



PORTA LOFT, 1.1, Tabak Halifax, ELEGANTO fekete kilincs



AZ AJTÓK ILLESZKEDNEK
A PADLÓHOZ ÉS
A BÚTOROKHOZ



FA
SZERKEZET



BIZTONSÁGI
EDZETT ÜVEG



MINDEN
RÉSZLET
SZÁMÍT



ELLENÁLLÓ
ÉL



CPL
MINŐSÍTETT



7.1 modell



1.1 modell



ELEGANTO kilincs

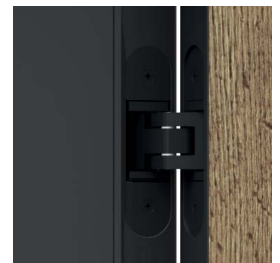

3D pántok az ajtók színében



4.A modell
fekete üveggel is kapható



4.B modell

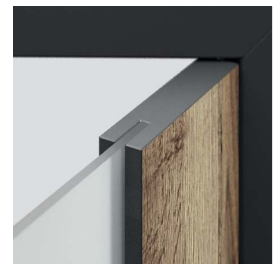

üvegpanel beépítés

SZÍNEK

CPL HQ Laminált 0,2

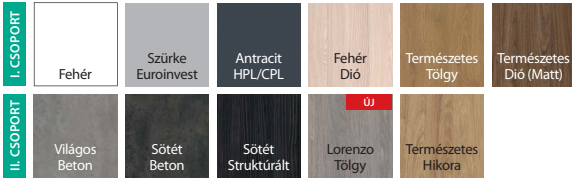

Matt Lakkozott Fólia

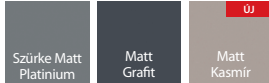

Portaperfect 3D Fólia



Gladstone / Halifax



TOK SZÍNEK

SUPER MATT fólia

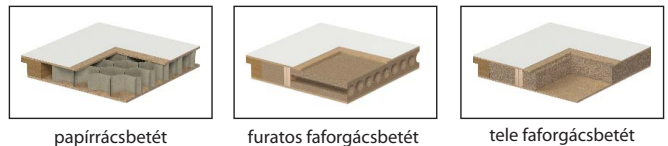

papírrácsbetét

furatos faforgácsbetét

tele faforgácsbetét

TECHNIKAI PARAMÉTEREK

AJTÓLAP SZERKEZETE

Az ajtólapbetét: papírrácsbetét vagy kerettel erősített furatolt faforgácsbetét (lehetőség felárért). A lap HDF lemezzel borított. A faforgácsbetétes lapoknál a rövidítésre való előkészítés standard. Harmadik pánt szükséges a 100 méretű ajtólapra.

KIVITELEZÉS

Üveges modellek 8 mm vastag laminált biztonsági üveggel. A 4.A modell fekete üveggel is rendelhető (felár ellenében). A kollekciónak jellemzője a fekete színű ABS élek (ajtólap oldalai) használata.

TARTOZÉKOK

- Két 3D ajtópánt - az ajtók színében: Fekete
- Standard vagy mágneses zár az ajtólap szélének színével megegyező színű előlappal
- Fekete

AJTÓTÖK lásd 186-207 oldalakat

Ajánlott falc nélküli tokok:

- PORTA SYSTEM ELEGANCE **HYDRO PROTECT™** fekete.
- PORTA SYSTEM ELEGANCE fekete színben.
- PORTA SYSTEM ELEGANCE 90 fok fekete színben.
- Fém PORTA SYSTEM ELEGANCE fekete színben

Ajánlott fordított falcos tok:

- PORTA SYSTEM fordított falcos fekete színben

MEGJEGYZÉSEK

- Nemzeti teljesítménynyilatkozat 05/03.01.2021 / 38/01.01.2021.
- A 4.B modell csak furatos faforgácsbetéttel rendelhető felár nélkül.
- Az üveg mérete fix az 4.A modellnél.
- 3D ajtópánt - az ajtótokhoz csomagolva.
- Standard zár - dedikált zárfogadó a tokban.
- **Rendelhető szabvány méretek: PN, CSN.**

TOVÁBBI KÖLTSÉGEK (OPCIONÁLIS FELÁR)

- "100"-as méret
- előkészítés rövidítéshez (max. 60 mm) - 1.1, 7.1 modell
- furatos faforgácsbetét
- tele faforgácsbetét
- CPL 0,2 mm - CSOPORT II
- szellőző alsó kivágás
- automata küszöb - 1.1, 7.1 modell
- fekete üveg - 4.A modell
- falc nélküli ajtólap - harmadik 3D ajtópánt (felár a tok árához)
- fordított falc - ajtólaphoz felárért
- fordított falc - harmadik 3D pánt (felár a tok árához)
- kilincs rozettával

(209 old.)

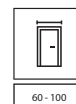



PORTA LEVEL C.2, Tölgy Catania, hozzá készült LEVEL ajtótokkal, 100 cm-es panellel, FIORO fekete kilinccsel



MINDEN
RÉSZLET
SZÁMÍT



C.1 modell
Tok 20 cm-es panellel



C.2 modell intarziával
Tok 20 cm-es panellel



C.3 modell intarziával
Tok 20 cm-es panellel

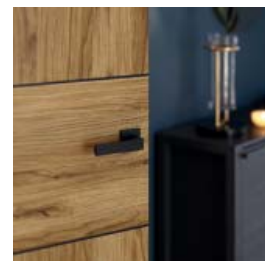

ELEGANTO kilincs

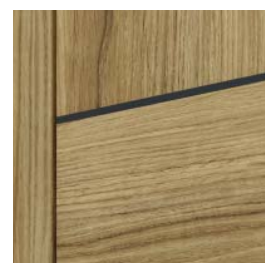

fekete intarzia



ezüst intarzia

MEGJEGYZÉS

A PORTA LEVEL kollekciónak a kiegészítő LEVEL tokkal együtt szokatlan belső kialakítási lehetőségeket kínál. A LEVEL panel 20 cm vagy 100 cm magasságban kapható, lehet függőleges vagy vízszinteserezetirány - mely 7 választott felületre vonatkozik.

SZÍNEK

Portadekor Fólia ♥♥♥♥♥



Portaperfect 3D Fólia ♥♥♥♥♥



Portalamino ♥♥♥♥♥

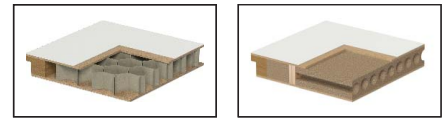

papírrácsbetét

furatos faforgácsbetét

TECHNIKAI PARAMÉTEREK

AJTÓLAP SZERKEZETE

Az ajtólap betétje papírrácsbetét vagy kerettel erősített furatolt faforgácsbetét (opció felár ellenében). A lap HDF lemezzel borított. A faforgácsbetetes lapoknál a rövidítésre való előkészítés standard. A "megerősítés ajtócsukóhoz" opció és a "100" szélesség esetén egy harmadik pánt szükséges.

TARTOZÉKOK

- Falcos ajtók: két vagy három darab standard vagy PRIME ajtópánt (opció felár ellenében)
- Falc nélküli, fordított falcos ajtók: két darab 3D ajtópánt
- Zár: sima kulcsos, WC-zárás vagy biztonsági zárás

AJTÓTOK lásd 186-207 oldalakat

Ajánlott falcos tokok:

- PORTA SYSTEM **HYDRO PROTECT™**
- PORTA SYSTEM
- MINIMAX
- FÉM

Ajánlott, falc nélküli tokok:

- PORTA SYSTEM ELEGANCE **HYDRO PROTECT™**
- PORTA SYSTEM ELEGANCE
- PORTA SYSTEM ELEGANCE 90 fok
- LEVEL

Ajánlott fordított falcos tok:

- PORTA SYSTEM fordított falcos

MEGJEGYZÉSEK

- Nemzeti teljesítménynyilatkozat 115/29.04.2022 / 116/29.04.2022.
- A kétszárnyú ajtóknál a szárnyméretek bármilyen kombinációja lehetséges.
- A kétszárnyú ajtók nem rendelhetők mágneses zárral.
- Passzív ajtólap "60" - "100" méretben. Passzív ajtólap "30", "40", "50" méretben, csak tele verzióban.
- A falc nélküli kétszárnyú ajtók egy aktív és egy passzív ajtólapból állnak, 60-100 méretben.
- PRIME pánt vagy 3D pánt - az ajtótokhoz csomagolva.
- **Rendelhető szabványméretek: PN, CSN, DIN.**

TOVÁBBI KÖLTSÉGEK (OPCIONÁLIS FELÁR)

- "100"-as méret
- rövidítésre való előkészítés (max. 60 mm)
- furatos faforgácsbetét
- tele faforgácsbetét
- szellőző alsó kivágás
- automata küszöb
- PRIME pánt (csak az ajánlott tokokhoz)
- PRIME zár fényes előlappal (ezüst vagy arany)
- fekete zár és fekete pántok
- mágneses zár rozsdamentes acél előlappal
- fekete mágneses zár és fekete pántok a falcos ajtóknál.
- fekete vagy fehér mágneses zár falc nélküli ajtóknál.
- arany színű mágneses zár
- falc nélküli ajtólap - harmadik 3D ajtópánt - ezüst, fehér, fekete (a tok árához felár ellenében)
- falc nélküli ajtólap - harmadik 3D ajtópánt - arany színű (a tok árához felár ellenében)
- falc nélküli ajtólap - 3D ajtópántok - arany színű (a tok árához felár ellenében)
- fordított falc - ajtólaphoz felárért
- fordított falc - harmadik 3D pánt, fehér, fekete (felár a tok árához)
- fordított falc - harmadik 3D pánt, ezüst színű (felár a tok árához)
- fordított falc - 3D pánt, arany színű (felár a tok árához)
- fordított falc - harmadik 3D pánt, arany színű (felár a tok árához)
- tolóajtók - ovális kagylókilincs
- tolóajtók - kampós zár oldalsó fogantyúval
- megerősítés az ajtócsukóhoz - 3 pánt szükséges
- kilincs rozettával

(209 old.)

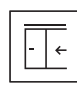
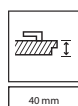
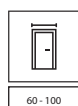



PORTA NOVA 2.1, Ezüst Tölgy, SIMPLE ezüst kilincs



AZ AJTÓK ILLESZKEDNEK
A PADLÓHOZ ÉS
A BÚTOROKHOZ



2.1 modell



2.2 modell



2.2 modell tükrörrel



3.1 modell



3.2 modell



4.1 modell



4.2 modell



4.4 modell



5.1 modell



5.2 modell



5.4 modell



5.5 modell



6.1 modell



6.2* modell



6.3 modell



6.4* modell



6.5* modell



7.1 modell



7.2* modell



7.5* modell

Szkenelje be a QR-kódot
és tekintse meg az
aktuális akciókat
portadoors.hu/akcio



*Modell a készlet erejéig

SZÍNEK - NOVA, 2-5 csoport

Portadecor Fólia ♥♥♥♥♥



Portasynchro 3D Fólia ♥♥♥♥♥

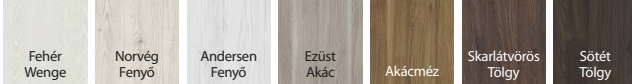

Portaperfect 3D Fólia ♥♥♥♥♥



SZÍNEK* - NOVA, 6-7 csoport

Portadecor Fólia ♥♥♥♥♥



Portasynchro 3D Fólia ♥♥♥♥♥



Portadur felület ♥♥♥♥♥



* a rendelkezésre álló profilkészlet erejéig



rétegtel lemezzel megerősített telefaforgács

TECHNIKAI PARAMÉTEREK

AJTÓLAP SZERKEZETE

Az ajtólap betétje belső kerettel megerősített telefaforgácsbetét. A lap HDF lemezzel borított. A "megerősítés ajtócsukóhoz" opció és a "100" szélesség esetén egy 3. pánt szükséges. Előkészítés a max. 60 mm-es rövidítéshez (csak a 2 és 3 csoport).

KIVITELEZÉS

A 2.2-es modell egy vagy két oldalán tükörrel is rendelhető. Ha olyan ajtólapot választ, amelynek egyik oldalán tükör van, a másik oldalán egy panel lesz. Matt üveggel kapható. Az ajtó oldalai ABS szegéllyel lehetnek ellátva, csak a Portadecor Fehér színnél.

TARTOZÉKOK

- Zár: sima kulcsos, WC-zárás vagy biztonsági zárás
- Falcos ajtó: három darab standard vagy PRIME ajtópánt (opcionális felár ellenében)
- Falc nélküli ajtók: két darab 3D ajtópánt
- Kagylókilincs (tolóajtókhoz)

AJTÓTOK lásd 186-207 oldalakat

Ajánlott falcos tokok:

- PORTA SYSTEM **HYDRO PROTECT™**
- PORTA SYSTEM
- MINIMAX
- FÉM

Ajánlott, falc nélküli tokok:

- PORTA SYSTEM ELEGANCE **HYDRO PROTECT™**
- PORTA SYSTEM ELEGANCE 90 fok
- PORTA SYSTEM ELEGANCE
- LEVEL

MEGJEGYZÉSEK

- Nemzeti teljesítménynyilatkozat 115/29.04.2022 / Nemzeti teljesítménynyilatkozat 116/29.04.2022.
- A kétszárnyú ajtóknál a szárnyméretek bármilyen kombinációja lehetséges.
- A kétszárnyú ajtók nem rendelhetők mágneses zárral.
- Passzív ajtólap "60" - "100" méretben. Passzív ajtólap "30", "40", "50" méretben, csak tele verzióban.

- A kétszárnyú falc nélküli ajtókat aktív és passzív szárnyként kell rendelni 60-100-as méretben.
- A szellőzőrács és a 2 soros panelek csak a 6.5, 7.5 modelleknel érhetők el.
- A 2.2- modell "100"-as méretben nem rendelhető.
- PRIME pánt vagy 3D pánt - az ajtótokhoz csomagolva.
- Az alsó éle TechnoPORTA AQUA STOP technológiával van védve a nedvesség ellen.

TOVÁBBI KÖLTSÉGEK (OPCIONÁLIS FELÁR)

- "100"-as méret szellőző alsó kivágás, lyuksor vagy szellőzőrács automata küszöb
- tükör mindkét oldalra
- tükör egy oldalra
- üveg megfordítása
- matt üveg - 4,5,6 és 7 csoport (1 db. üveg)
- matt üveg, 2.2 modell
- matt üveg, 3.2 modell
- PRIME pánt (csak az ajánlott tokokhoz)
- PRIME zár fényes előlappal (ezüst vagy arany)
- fekete zár és fekete pántok
- mágneses zár rozsdamentes acél előlappal
- fekete vagy fehér mágneses zár falc nélküli ajtóknál.
- fekete mágneszár és fekete pántok a falcos ajtóknál.
- arany színű mágneses zár
- falc nélküli ajtólap - harmadik 3D ajtópánt - ezüst, fehér, fekete (a tok árához felár ellenében)
- falc nélküli ajtólap - harmadik 3D ajtópánt - arany színű (a tok árához felár ellenében)
- falc nélküli ajtólap - 3D ajtópántok - arany színű (a tok árához felár ellenében)
- tolóajtók - ovális kagylókilincs
- tolóajtók - kampós zár oldalsó fogantyúval
- ajtócsukóra való megerősítés (harmadik pánt ajánlott)
- kilincs rozettával

(213 old.)

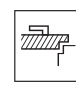
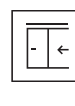
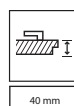
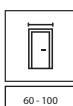



PORTA LINE L.1, Lorenzo Tölgy , LAGO fekete kilincs



AZ AJTÓK ILLESZKEDNEK
A PADLÓHOZ ÉS
A BÚTOROKHOZ



FA
SZERKEZET



AQUA
STOP



ULTRA-ERŐS
KIVITELEZÉS



ELLENÁLLÓ
ÉL



CPL
MINŐSÍTETT



A.1 modell



B.1 modell



C.1 modell



E.1 modell



F.1 modell



LAGO fekete kilincs



G.1 modell



H.1 modell



I.1 modell



L.1 modell



S.1 modell

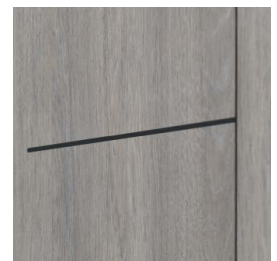

fekete intarzia
ezüst és arany intarziával
is kapható

Szkenelje be a QR-kódot
és tekintse meg az
aktuális akciókat
portadoors.hu/akciook



SZÍNEK

Portadekor Fólia



Portasynchro 3D Fólia



Portaperfect 3D Fólia

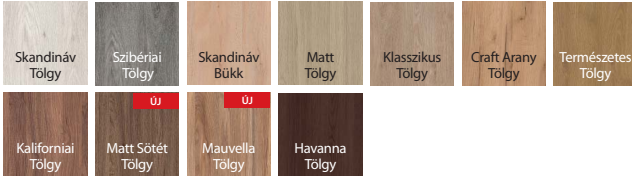

CPL HQ Laminált 0,2

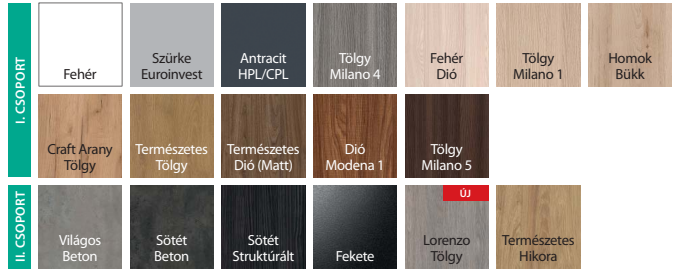

Portalamino

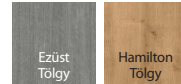

Matt Lakkozott Fólia

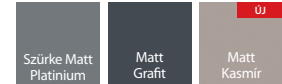

FIGYELMÉBE AJANLJUK!

A 3. mechanikai szilárdsági osztályt a tele faforgácsbetétű modellek biztosítják. Tekintse meg a 6. osztályú mechanikai tartóssággal kiegészített beruházási csomagot is - a részleteket lásd a 231 oldalon.



papírrácsbetét



furatos faforgácsbetét



tele faforgácsbetét

TECHNIKAI PARAMÉTEREK

AJTÓLAP SZERKEZETE

Az ajtólapbetét: papírrácsbetét vagy kerettel erősített furatolt faforgácsbetét (lehetőség felárért). A lap HDF lemezzel borított. A faforgácsbetétes lapoknál a rövidítésre való előkészítés standard. A "ajtócsukóhoz való megerősítés" opcióhoz és a "100" és "110" szélességhez egy harmadik pánt szükséges.

KIVITELEZÉS

Az ajtólapok 6 mm széles ezüst, arany vagy fekete intenziával vannak kiegészítve. Az ajtó oldalai ABS szálgyalleyel lehetnek ellátva, csak a Portadekor Fehér színnél. Az F.1 és G.1 modellek tolóajtó változatánál - a dekoratív intarzia a kagylókilincs magasságában van.

TARTOZÉKOK

- Falcos ajtók: két vagy három darab standard vagy PRIME ajtópánt (opció felár ellenében)
- Falc nélküli, fordított falcos ajtók: két 3D pánt
- Zár: sima kulcsos, WC-záras vagy biztonsági záras
- Kagylókilincs (tolóajtókhoz)

AJTÓTOK lásd 186-207 oldalakat

Ajánlott falcos tokok:

- PORTA SYSTEM **HYDRO PROTECT™**
- PORTA SYSTEM
- MINIMAX
- FÉM

Ajánlott, falc nélküli tokok:

- PORTA SYSTEM ELEGANCE **HYDRO PROTECT™**
- PORTA SYSTEM ELEGANCE
- PORTA SYSTEM ELEGANCE 90 fok
- LEVEL

Ajánlott fordított falcos tok:

- PORTA SYSTEM fordított falcos

MEGJEGYZÉSEK

- Nemzeti teljesítménynyilatkozat 115/29.04.2022 / 116/29.04.2022.
- A „110”-es méret csak furatolt faforgáccsal rendelhető.
- A kétszárnyú ajtóknál a szárnyméretek bármilyen kombinációja lehetséges.
- A kétszárnyú ajtók nem rendelhetők mágneses zárral.
- Passzív ajtólap "60" - "100" méretben. Passzív ajtólap "30", "40", "50" méretben, csak tele verzióban.
- A kétszárnyú falc nélküli ajtókat aktív és passzív szárnyként kell rendelni "60" ÷ "100" méretben.

- PRIME pánt vagy 3D pánt - az ajtótokhoz csomagolva.
- Az alsó éle TechnoPORTA AQUA STOP technológiával van védve a nedvesség ellen.
- Az S.1 modell, fekete üvegbetéttel, nem konfigurálható CPL II csoport vagy Matt Lakkozott Fólia kivételben. Az automata küszöb nem áll rendelkezésre ennél a modellnél.
- Az S.1 modell csak tele vagy furatos faforgácsbetéttel rendelhető.
- A Vanília Bézs szín csak a falcos, standard zárral ellátott ajtómodelleknél érhető el. Az automata küszöb opció csak a 60-100-as lengyel szabványméretek esetében érhető el.
- A Vanília Bézs szín a Minimax, Porta System, Porta System átjárók és toktoldónál (kivéve a Retro modul) érhető el.

- **Rendelhető szabványmeretek: PN, CSN, HUN.**

TOVÁBBI KÖLTSÉGEK (OPCIONÁLIS FELÁR)

- "100", "110" méret
- rövidítésre való előkészítés (max. 60 mm)
- furatos faforgácsbetét
- tele faforgácsbetét
- CPL 0,2 mm – CSOPORT II
- szellőző alsó kivágás
- INVEST automata küszöb
- PRIME pánt (csak az ajánlott tokokhoz)
- PRIME zár fényes előlappal (ezüst vagy arany)
- fekete zár és fekete pántok
- mágneses zár rozsdamentes acél előlappal
- fekete mágneszár és fekete pántok a falcos ajtóknál.
- fekete vagy fehér mágneses zár falc nélküli ajtóknál.
- arany színű mágneses zár
- CPL felületű ajtók - PRIME szett
- falc nélküli ajtólap - harmadik 3D ajtópánt - ezüst, fehér, fekete (a tok árához felár ellenében)
- falc nélküli ajtólap - harmadik 3D ajtópánt - arany színű (a tok árához felár ellenében)
- falc nélküli ajtólap - 3D ajtópántok - arany színű (a tok árához felár ellenében)
- fordított falc - ajtólaphoz felárért
- fordított falc - harmadik 3D pánt, fehér, fekete (felár a tok árához)
- fordított falc - harmadik 3D pánt, ezüst színű (felár a tok árához)
- fordított falc - 3D pánt, arany színű (felár a tok árához)
- fordított falc - harmadik 3D pánt, arany színű (felár a tok árához)
- tolóajtók - ovális kagylókilincs
- tolóajtók - kampós zár oldalsó fogantyúval
- beruházási csomag (felár dobozonként)
- beruházási csomag (felár dobozonként)
- megerősítés az ajtócsukóhoz - 3 pánt szükséges
- kilincs rozettával

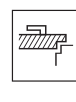
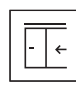
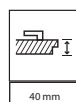
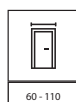



PORTA CPL 1.1, Sötét Struktúrárt, ELEGANTO fekete kilincs



AZ AJTÓK ILLESZKEDNEK
A PADLÓHOZ ÉS
A BÚTOROKHOZ



FA
SZERKEZET



AQUA
STOP



ULTRA-ERŐS
KIVITELEZÉS



ELLENÁLLÓ
ÉL



CPL
MINŐSÍTETT



1.1 modell



1.2 modell



1.3 modell



ELEGANTO kilincs



üvegezőléc matt üveggel



1.4 modell



1.5 modell



1.1-es modell
körablakkal

Szkenelje be a QR-kódot
és tekintse meg az
aktuális akciókat
portadoors.hu/akciok



SZÍNEK



K Tekintse meg más modellek megvalósítási lehetőségeit a PORTA KONTRAKT-ban.

FIGYELMÉBE AJÁNLJUK!

A 3. mechanikai szilárdsági osztályt a tele faforgácsbetétű modellek biztosítják. Tekintse meg a 6. osztályú mechanikai tartóssággal kiegészített beruházási csomagot is - a részleteket lásd a 231 oldalon.

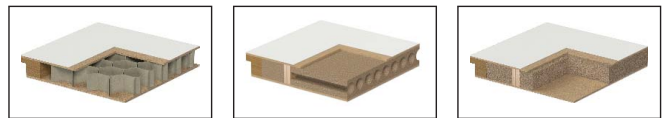

papírrácsbetét

furatos faforgácsbetét

tele faforgácsbetét

TECHNIKAI PARAMÉTEREK

AJTÓLAP SZERKEZETE

1 csoport - stabilizáló papírrácsbetét vagy rétegelt lemezből készült kerettel erősített furatolt faforgácsbetét (felárért), 1.4 modell tele faforgács betétes. A lap HDF lemezzel borított. A faforgácsbetétes lapoknál a rövidítésre való előkészítés standard. A "110" méret csak faforgács betéttel kapható, az üvegezés mérete megegyezik a "100" méretével. A "ajtócsukóhoz való megerősítés" opcióhoz és a "100" és "110" szélességhez egy 3. pánt szükséges.

KIVITELEZÉS

Az ajtó oldalai ABS szegéllyel lehetnek ellátva, csak a következő színeknél: Fehér, Antracit, Szürke Euroinvest, Fehér Dió, Tölgy Milano 5, Tölgy Milano 1. Üvegezés: „csincilla” vagy edzett matt/átlátszó üveg (lehetőség felárért). Acél panelek falcos ajtólapokhoz "80", "90" és "100" méretben, furatos vagy tele faforgács betéttel.

TARTOZÉKOK

- Zár: sima kulcsos, WC-zárás vagy biztonsági zárás
- Falcos ajtók: két vagy három darab, standard vagy PRIME ajtópánt
- Falc nélküli, fordított falcos ajtók: két 3D pánt
- Kagylikilincs (tolóajtókhoz)

AJTÓTOK lásd 186-207 oldalakat

Ajánlott falcos tokok:

- PORTA SYSTEM **HYDRO PROTECT™**
- PORTA SYSTEM
- MINIMAX
- FÉM

Ajánlott, falc nélküli tokok:

- PORTA SYSTEM ELEGANCE **HYDRO PROTECT™**
- PORTA SYSTEM ELEGANCE
- PORTA SYSTEM ELEGANCE 90 fok

Ajánlott fordított falcos tok:

- PORTA SYSTEM fordított falcos

MEGJEGYZÉSEK

- Nemzeti teljesítménynyilatkozat 115/29.04.2022 / 116/29.04.2022.
- A „100” és „110” méret nem elérhető az 1.4-es modellnél.
- A kétszárnyú ajtóknál a szárnyméretek bármilyen kombinációja lehetséges.
- A kétszárnyú ajtók nem rendelhetők mágneses zárral.
- Passzív ajtólap "60" - "100" méretben. Passzív ajtólap "30", "40", "50" méretben, csak tele verzióban.
- A falc nélküli kétszárnyú ajtók egy aktív és egy passzív ajtólapból állnak, 60-100 méretben.
- A „80” és „90” méretek beruházási szabványban (ajtáró méret 800, 900 mm) standardként rendelhetők – felár nélkül.

- A (felső és alsó) panelek a „80”, „90” és „100” falcos ajtóméretekben kaphatók.
- PRIME pánt vagy 3D pánt - az ajtótokhoz csomagolva.
- Az alsó éle TechnoPORTA AQUA STOP technológiával van védve a nedvesség ellen.
- **Rendelhető szabványméretek: PN, CSN, DIN, HUN.**

TOVÁBBI KÖLTSÉGEK (OPCIONÁLIS FELÁR)

- szellőző alsó kivágás, lyuksor vagy szellőzőrács
- INVEST automata küszöb
- körablak - rozsdamentes acél - 1.1 modell
- fekete körablak
- üveg megfordítása
- matt átlátszó üveg - 1.2 modell
- matt átlátszó üveg - 1.3 és 1.4 modell
- matt átlátszó üveg - 1.5 modell
- fekete zár és fekete pántok
- mágneses zár rozsdamentes acél előlappal
- fekete mágneszár és fekete pántok a falcos ajtóknál.
- fekete vagy fehér mágneses zár falc nélküli ajtóknál.
- arany színű mágneses zár
- PRIME csomag
- falc nélküli ajtólap - harmadik 3D ajtópánt - ezüst, fehér, fekete (a tok árához felár ellenében)
- falc nélküli ajtólap - harmadik 3D ajtópánt - arany színű (a tok árához felár ellenében)
- falc nélküli ajtólap - 3D ajtópántok - arany színű (a tok árához felár ellenében)
- fordított falc - ajtólapoz felárért
- fordított falc - harmadik 3D pánt, fehér, fekete (felár a tok árához)
- fordított falc - harmadik 3D pánt, ezüst színű (felár a tok árához)
- fordított falc - 3D pánt, arany színű (felár a tok árához)
- fordított falc - harmadik 3D pánt, arany színű (felár a tok árához)
- tolóajtók - ovális kagylikilincs
- tolóajtók - kampós zár oldalsó fogantyúval
- beruházási csomag (felár dobozonként)
- beruházási csomag (felár dobozonként)
- alsó panel - szettben mindkét oldalra (1.1-1.3 modellek)
- alsó szellőzőpanel - szettben mindkét oldalra (1.1-1.3 modellek)
- alsó panel szellőzővel - szettben mindkét oldalra (1.1-1.3 modellek)
- felső panel - szettben mindkét oldalra (1.1, 1.2 modellek)
- megerősítés az ajtócsukóhoz - 3 pánt szükséges
- kilincs rozettával

(209 old.)

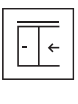
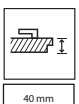
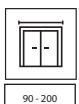
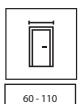



PORTA DEKOR P, Szürke, DORO fekete kilincs



AZ AJTÓK ILLESZKEDNEK
A PADLÓHOZ ÉS
A BÚTOROKHOZ



AQUA STOP



ELLENÁLLÓ ÉL



P modell



M modell



D modell



L modell



C modell



EUFORIA kilincs



üvegezőléc "chinchilla" üveggel



ABS lapél

SZÍNEK

Portadekor Fólia



Portaperfect 3D Fólia



Portasynchro 3D Fólia

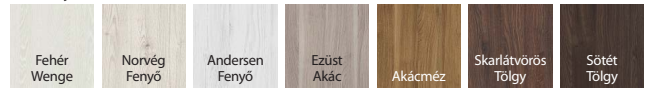

Portalamino

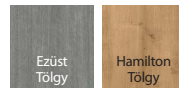

Matt Lakkozott Fólia



FIGYELMÉBE AJÁNLJUK!

A 3. mechanikai szilárdsági osztályt a tele faforgácsbetétű modellek biztosítják. Tekintse meg a 6. osztályú mechanikai tartóssággal kiegészített beruházási csomagot is - a részleteket lásd a 231 oldalon.

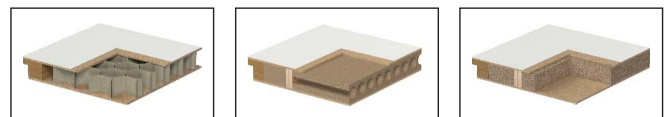

papírrácsbetét

furatos faforgácsbetét

tele faforgácsbetét

TECHNIKAI PARAMÉTEREK

AJTÓLAP SZERKEZETE

Az ajtólapbetét: papírrácsbetét vagy kerettel erősített furatolt faforgácsbetét (lehetőse felárért). A lap HDF lemezzel borított. A faforgácsbetetes lapoknál a rövidítésre való előkészítés standard. A "megerősítés ajtócsukóhoz" opcióval és a "100" és "110" szélességgel egy harmadik pánt szükséges.

KIVITELEZÉS

Az ajtólap éleit ABS szalag borítja.

Üveg minta: "chinchilla" vagy matt edzett üveg (opció felár ellenében).

TARTOZÉKOK

- Falcos ajtók: két vagy három darab standard vagy PRIME ajtópánt (opció felár ellenében)
- Falc nélküli ajtók: két darab 3D ajtópánt
- Zár: sima kulcsos, WC-zárás vagy biztonsági zárás
- Kagylókilincs (tolóajtókhoz)

AJTÓTOK lásd 186-207 oldalakat

Ajánlott falcos tokok:

- PORTA SYSTEM **HYDRO PROTECT™**

- PORTA SYSTEM

- MINIMAX

- FÉM

Ajánlott, falc nélküli tokok:

- PORTA SYSTEM ELEGANCE **HYDRO PROTECT™**

- PORTA SYSTEM ELEGANCE

- PORTA SYSTEM ELEGANCE 90 fok

- LEVEL

MEGJEGYZÉSEK

- Nemzeti teljesítménynyilatkozat 115/29.04.2022 / 116/29.04.2022.
- A „110”-es méret csak furatos faforgács betéttel rendelhető. Az üvegezés mérete megegyezik a "100"-as méretével.
- A kétszárnyú ajtóknál a szárnyméretek bármilyen kombinációja lehetséges.
- A kétszárnyú ajtók nem rendelhetők mágneses zárral.
- Passzív ajtólap "60" - "100" méretben. Passzív ajtólap "30", "40", "50" méretben, csak tele verzióban.
- A kétszárnyú falc nélküli ajtókat aktív és passzív szárnyként kell rendelni "60" ÷ "100" méretben.
- A „80” és „90” méretek beruházási szabványban (átjáró méret 800, 900 mm) standardként rendelhetők – felár nélkül.
- PRIME pánt vagy 3D pánt - az ajtótokhoz csomagolva.

- A C modell fehér PVC kerettel rendelkezik, és csak Fehér Portadekor színben készül; 60-90-es méret, csincsilla vagy matt üveg.
- A C modell nem rendelhető standardon mint passzív ajtólap automata küszöbvel.
- A Vanília Bézs szín csak a falcos, standard zárral ellátott ajtómodelleknél érhető el. Az automata küszöb opció csak a 60-100-as lengyel szabvány méretek esetében érhető el.
- A Vanília Bézs szín a Minimax, Porta System, Porta System átjárótok és toktoldónál (kivéve a Retro modul) érhető el.
- **Rendelhető szabvány méretek: PN, CSN, DIN, HUN.**

TOVÁBBI KÖLTSÉGEK (OPCIONÁLIS FELÁR)

- ABS fekete színben minden felülethez
- "100", "110" méret
- rövidítésre való előkészítés (max. 60 mm)
- furatos faforgácsbetét
- tele faforgácsbetét
- szellőző alsó kivágás, lyuksor vagy szellőzőrész
- INVEST automata küszöb
- körablak - rozsdamentes acél
- fekete körablak
- üveg megfordítása
- matt edzett üveg – D modell
- matt edzett üveg – L modell
- matt edzett üveg – M modell
- PRIME pánt (csak az ajánlott tokokhoz)
- PRIME zár fényes előlappal (ezüst vagy arany)
- fekete zár és fekete pántok
- mágneses zár rozsdamentes acél előlappal
- fekete mágneszár és fekete pántok a falcos ajtóknál.
- fekete vagy fehér mágneses zár falc nélküli ajtóknál.
- arany színű mágneses zár
- falc nélküli ajtólap - harmadik 3D ajtópánt - ezüst, fehér, fekete (a tok árához felár ellenében)
- falc nélküli ajtólap - harmadik 3D ajtópánt - arany színű (a tok árához felár ellenében)
- falc nélküli ajtólap - 3D ajtópántok - arany színű (a tok árához felár ellenében)
- tolóajtók – ovális kagylókilincs
- tolóajtók – kampós zár oldalsó fogantyúval
- beruházási csomag (felár dobozonként)
- beruházási csomag (felár dobozonként)
- megerősítés az ajtócsukóhoz - 3 pánt szükséges
- kilincs rozettával

(209 old.)

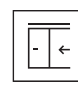
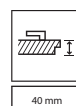
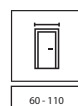



PORTA FIT I.1, Matt Tölgy, fekete EUFORIA kilincs



AZ AJTÓK ILLESZKEDNEK
A PADLÓHOZ ÉS
A BÚTOROKHOZ



ELLENÁLLÓ ÉL



PORTA FIT
F.6 modell



PORTA FIT
G.0 modell



PORTA FIT
G.3 modell



PORTA FIT
G.5 modell



ACCENT PLUS kilincs



PORTA FIT
H.0 modell



PORTA FIT
H.4 modell



PORTA FIT
I.0 modell



PORTA FIT
I.1 modell



PORTA FIT
I.9 modell



panel betéttel FIGYELEM: CPL
felületnél az üvegezőléc kerekített



PORTA STYLE
1 modell



PORTA STYLE
2 modell



PORTA STYLE
3 modell



PORTA STYLE
6 modell

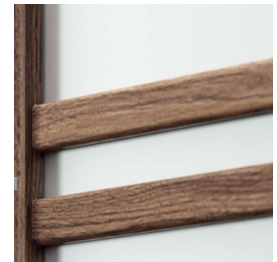

üveges modell

Szkenelje be a QR-kódot
és tekintse meg az
aktuális akciókat
portadoors.hu/akciok



PORTA FIT, PORTA STYLE

SZÍNEK

Portadekor Fólia



Portasynchro 3D Fólia

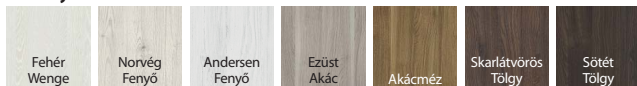

Portaperfect 3D Fólia

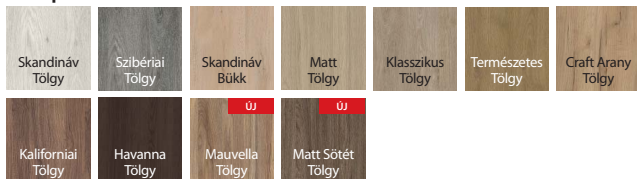

CPL HQ Laminált 0,2

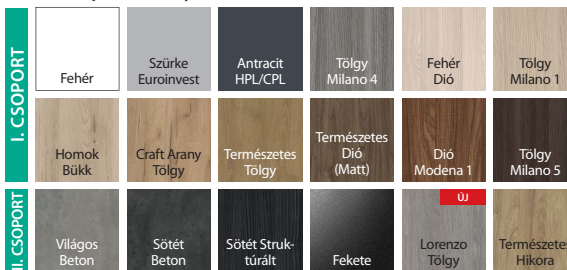

Portalamino

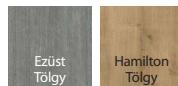

papírrácsbetét

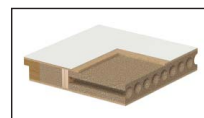

furatos faforgácsbetét



tele faforgácsbetét

TECHNIKAI PARAMÉTEREK

AJTÓLAP SZERKEZETE

Az ajtólap betétje papírrácsbetét vagy kerettel erősített furatos vagy tele faforgácsbetét (opció felár ellenében). A lap HDF lemezzel borított. A faforgácsbetétes lapoknál a rövidítésre való előkészítés standard. A "megerősítés ajtócsukóhoz" opcióval és a "100" és "110" szélességgel egy harmadik pánt szükséges.

KIVITELEZÉS

Az ajtó oldalai ABS szegéllyel lehetnek ellátva, csak a Portadekor Fehér színnél. Edzett matt üveg vagy "csincsilla".

TARTOZÉKOK

- Falcos ajtók: két vagy három darab standard vagy PRIME ajtópánt (opció felár ellenében)
- Falc nélküli ajtók: két darab 3D ajtópánt
- Zár: sima kulcsos, WC-záras vagy biztonsági záras
- Kagylókilincs (tolóajtókhoz)

AJTÓTOK lásd 186-207 oldalakat

Ajánlott falcos ajtótok:

- PORTA SYSTEM **HYDRO PROTECT™**
- PORTA SYSTEM
- MINIMAX
- FÉM

Ajánlott falc nélküli tokok:

- PORTA SYSTEM ELEGANCE **HYDRO PROTECT™**
- PORTA SYSTEM ELEGANCE
- PORTA SYSTEM ELEGANCE 90 fok
- LEVEL

MEGJEGYZÉSEK

- Nemzeti teljesítménynyilatkozat 115/29.04.2022 / 116/29.04.2022.
- A kétszárnyú ajtóknál a szárnyméretek bármilyen kombinációja lehetséges.
- A kétszárnyú ajtók nem rendelhetők mágneses zárral.
- Passzív ajtólap "60" - "100" méretben. Passzív ajtólap "30", "40", "50" méretben, csak tele verzióban.
- A kétszárnyú falc nélküli ajtókat aktív és passzív szárnyként kell rendelni 60-100-as méretben.

- A, 110"-es méret csak furatos faforgács betéttel rendelhető. Az üvegezés méretei a "100"-as méretben - a PORTA STYLE -re vonatkozik
- Szellőző rács, 2 soros lyuksor nem rendelhető a H modellhez - a PORTA FIT-re vonatkozik.
- PRIME pánt vagy 3D pánt - az ajtótokhoz csomagolva.
- A Porta Style 6 modell csak Portadekor és Portasynchro 3D felülettel, matt vagy átlátszó üveggel, 60-90-es méretben, tele vagy furatolt faforgácsbetéttel kapható.
- A Porta Style 6 esetében az automata küszöb nem elérhető standardban.
- A Vanília Bézs szín csak a falcos, standard zárral ellátott ajtómodelleknél érhető el.
- Az automata küszöb opció csak a 60-100-as lengyel szabvány méretek esetében érhető el.
- A Vanília Bézs szín a Minimax, Porta System, Porta System átjárótok és toktoldónál (kivéve a Retro modul) érhető el.
- **Rendelhető szabvány méretek: PN, CSN, DIN, HUN.**

TOVÁBBI KÖLTSÉGEK (OPCIONÁLIS FELÁR)

- "100", "110" méret
- rövidítésre való előkészítés (max. 60 mm) - kivéve Porta Style 6-os modell
- furatos faforgácsbetét
- tele faforgácsbetét
- CPL 0,2 mm - CSOPORT II
- szellőző alsó kivágás, lyuksor vagy szellőzőrács
- automata küszöb
- üveg megfordítása
- PRIME pánt (csak az ajánlott tokokhoz)
- PRIME zár fényes előlappal (ezüst vagy arany)
- fekete zár és fekete pántok
- mágneses zár rozsdamentes acél előlappal
- fekete vagy fehér mágneses zár falc nélküli ajtóknál.
- fekete mágneszár és fekete pántok a falcos ajtóknál.
- arany színű mágneses zár
- PRIME szett
- falc nélküli ajtólap - harmadik 3D ajtópánt - ezüst, fehér, fekete (a tok árához felár ellenében)
- falc nélküli ajtólap - harmadik 3D ajtópánt - arany színű (a tok árához felár ellenében)
- falc nélküli ajtólap - 3D ajtópántok - arany színű (a tok árához felár ellenében)
- tolóajtók - ovális kagylókilincs
- tolóajtók - kampós zár oldalsó fogantyúval
- megerősítés az ajtócsukóhoz - 3 pánt szükséges
- kilincs rozettával

(209 old.)

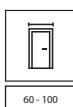

60 - 100



120 - 200

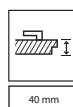

40 mm

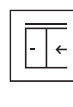



Natura CLASSIC 1.1, Matt Taupe Dió , fekete AZURA kilincs



TERMÉSZETES
FURNÉR FELÜLET



ÖKO LAKK
KÖRNYEZETBARÁT
FELÜLET

függőlegeserezettel:



1.1 modell
220 magasság



1.1 modell

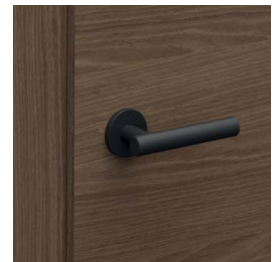

AZURA kilincs

vízszinteserezettel:



7.1 modell



3.1 modell

SZÍNEK

Szatén Természetes Furnér Tölgy ♥♥♥♥◇◇



Select Természetes Furnér ♥♥♥♥◇◇



K Állítsa be a szint egyéni igényeinek megfelelően, és érdeklődjön a PORTA KONTRAKT-on keresztül.

Természetes Furnér ♥♥♥♥◇◇



Kőris és Dió furnér virágos elrendezésben kapható; csak az 1. és 3. csoportba tartozó modellekhez

Természetes Furnér Matt Tölgy ♥♥♥♥◇◇



A természetes furnér sajátossága, hogy a felületen árnyalati és rajzolati eltérések lehetnek. Ezek az eltérések nem adhatnak okot az esetleges panasztételre.

FIGYELMÉBE AJÁNLJUK!

A 3. mechanikai szilárdsági osztályt a tele faforgácsbetétű modellek biztosítják. Tekintse meg a 6. osztályú mechanikai tartóssággal kiegészített beruházási csomagot is - a részleteket lásd a 231 oldalon.



papírrácsbetét



furatolt faforgácsbetét

TECHNIKAI PARAMÉTEREK

AJTÓLAP SZERKEZETE

Az ajtólapbetét egy belső kerettel megerősített stabilizáló betét. Furatos faforgácsbetét felár ellenében. Rövidítésre való előkészítés, maximum 60 mm. A "220" magasság (1.1 és 7.1 modellek) furatos faforgácsbetét kitöltést és három pántot tartalmaz.

KIVITELEZÉS

Az egész szerkezetet kiváló minőségű természetes furnérral bevont panelek borítják. Az ajtólap felületét ökológiai vízbázisú lakkokkal, furnérokkal védjük a következő csoportokból: Select, Természetes Tölgy, Kőris, Dió és Select (kivéve. Fehér) UV technológiával feldolgozva. Az ajtók festetlen változatban is kaphatók, standard termék árán. A 3.1-es modell nem elérhető Természetes Select furnérban. Matt edzett üveg.

TARTOZÉKOK

- Falcos ajtók: három darab, standard vagy PRIME ajtópánt
- Falc nélküli ajtók és fordított falcos ajtók: két db 3D pánt
- Zár: sima kulcsos, WC-záras vagy biztonsági záras
- Kagylókilincs (tolóajtókhoz)

AJTÓTOK

lásd 186-207 oldalakat

Ajánlott falcos tokok:

- PORTA SYSTEM
- FÉM

Ajánlott, falc nélküli tokok:

- PORTA SYSTEM ELEGANCE
- PORTA SYSTEM ELEGANCE 90 fok

Ajánlott fordított falcos tok:

- PORTA SYSTEM fordított falcos

MEGJEGYZÉSEK

- Nemzeti teljesítménynyilatkozat 05/03.01.2021 / 04/03.01.2021.
- A „100”-as méret nem elérhető az 1.3-as modellhez.
- A kétszárnyú ajtóknál a szárnyméretek bármilyen kombinációja lehetséges.
- A kétszárnyú ajtók nem rendelhetők mágneses zárral.
- Passzív ajtólap "60" - "100" méretben.
- A kétszárnyú falc nélküli ajtókat aktív és passzív szárnyként kell rendelni "60" ÷ "100" méretben.
- PRIME pánt vagy 3D pánt - az ajtótokokhoz csomagolva.
- **Rendelhető szabványméretek: PN, CSN, DIN.**

TOVÁBBI KÖLTSÉGEK (OPCIONÁLIS FELÁR)

- "100"-as méret
- ajtólap magassága "220"
- furatos faforgácsbetét
- Satén Természetes furnér Fehér Tölgy
- Select Természetes furnér Fekete
- Természetes furnér matt: Tölgy, Fehér Tölgy, Taupe Dió
- szellőző alsó kivágás
- automata küszöb
- körablak - rozsdamentes acél - 1.1, 7.1 modell
- fekete körablak
- tükör mindkét oldalra
- tükör egy oldalra
- fekete zár és fekete pántok
- mágneses zár rozsdamentes acél előlappal
- fekete mágneszár és fekete pántok a falcos ajtóknál.
- fekete vagy fehér mágneses zár falc nélküli ajtóknál.
- arany színű mágneses zár
- falc nélküli ajtólap - harmadik 3D ajtópánt - ezüst, fehér, fekete (a tok árához felár ellenében)
- falc nélküli ajtólap - harmadik 3D ajtópánt - arany színű (a tok árához felár ellenében)
- falc nélküli ajtólap - 3D ajtópántok - arany színű (a tok árához felár ellenében)
- fordított falc - ajtólapoz felárért
- fordított falc - harmadik 3D pánt, fehér, fekete (felár a tok árához)
- fordított falc - harmadik 3D pánt, ezüst színű (felár a tok árához)
- fordított falc - 3D pánt, arany színű (felár a tok árához)
- fordított falc - harmadik 3D pánt, arany színű (felár a tok árához)
- tolóajtók - ovális kagylókilincs
- tolóajtók - kampós zár oldalsó fogantyúval
- beruházási csomag (felár dobozonként)
- kilincs rozettával

(209 old.)



3 OSZTÁLY

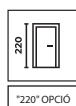

"220" OPCIO

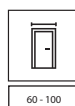

60 - 100



120 - 200

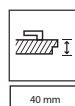

40 mm

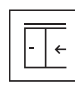

40 mm



40 mm

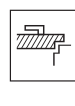

40 mm



40 mm



Natura VERDINO V.1 intarziával, Fehér Matt Tölgy, "220" magasság, LAGO fekete kilincs



TERMÉSZETES
FURNÉR FELÜLET



KÖRNYEZETBARÁT
FELÜLET



MINDEN
RÉSZLET
SZÁMÍT



V.1 modell



V.2 modell



V.3 modell



W.1 modell



LAGO kilincs



dombornyomás a W.1 modellben



V.1 modell
intarziával



V.2 modell
intarziával



V.3 modell
intarziával



geometriai elrendezés
a V.1 modellben

SZÍNEK

Természetes Furnér Matt Tölgy ♥♥♥♥♥



Select Természetes Furnér ♥♥♥♥♥



A természetes furnér sajátossága, hogy a felületen árnyalati és rajzlati eltérések lehetnek. Ezek az eltérések nem adhatnak okot az esetleges panasztételre.

K Állítsa be a színt egyéni igényeinek megfelelően, és érdeklődjön a PORTA KONTRAKT-on keresztül.



papírrácsbetét



furatolt faforgácsbetét

TECHNIKAI PARAMÉTEREK

AJTÓLAP SZERKEZETE

Az ajtólapbetét egy belső kerettel megerősített stabilizáló betét. Furatos faforgácsbetét felár ellenében. Rövidítésre való előkészítés, maximum 60 mm. A "220" magasság (V.1, V.2, V.3 modellek intarziával és anélkül) furatos faforgácsbetétet és három pántot tartalmaz.

KIVITELEZÉS

Az egész szerkezetet kiváló minőségű természetes furnérral bevont panelek borítják. Az ajtólap felületét környezetbarát vízbázisú lakk védi, UV technológiával keményítve (matt).

TARTOZÉKOK

- Falcos ajtók: három darab, standard vagy PRIME ajtópánt
- Falc nélküli ajtók és fordított falcos ajtók: két db 3D pánt
- Zár: sima kulcsos, WC-záras vagy biztonsági záras
- Kagylókilincs (tolóajtókhoz)

AJTÓTOK lásd 186-207 oldalakat

Ajánlott falcos tokok:

- PORTA SYSTEM
- FÉM

Ajánlott, falc nélküli tokok:

- PORTA SYSTEM ELEGANCE
- PORTA SYSTEM ELEGANCE 90 fok

Ajánlott fordított falcos tok:

- PORTA SYSTEM fordított falcos

MEGJEGYZÉSEK

- Nemzeti teljesítménynyilatkozat 05/03.01.2021 / 04/03.01.2021.
- PRIME pánt vagy 3D pánt - az ajtótokhoz csomagolva.
- A W.1 modell nem kapható "220" magasság opcióval.
- **Rendelhető szabvány méretek: PN, CSN.**

TOVÁBBI KÖLTSÉGEK (OPCIONÁLIS FELÁR)

- "100"-as méret
- ajtólap magassága "220"
- furatos faforgácsbetét
- szellőző alsó kivágás
- automata küszöb
- fekete zár és fekete pántok
- mágneses zár rozsdamentes acél előlappal
- fekete mágneszár és fekete pántok a falcos ajtóknál.
- fekete vagy fehér mágneses zár falc nélküli ajtóknál.
- arany színű mágneses zár
- falc nélküli ajtólap - harmadik 3D ajtópánt - ezüst, fehér, fekete (a tok árához felár ellenében)
- falc nélküli ajtólap - harmadik 3D ajtópánt - arany színű (a tok árához felár ellenében)
- falc nélküli ajtólap - 3D ajtópántok - arany színű (a tok árához felár ellenében)
- fordított falc - ajtólapoz felárért
- fordított falc - harmadik 3D pánt, fehér, fekete (felár a tok árához)
- fordított falc - harmadik 3D pánt, ezüst színű (felár a tok árához)
- fordított falc - 3D pánt, arany színű (felár a tok árához)
- fordított falc - harmadik 3D pánt, arany színű (felár a tok árához)
- tolóajtók - ovális kagylókilincs
- tolóajtók - kampós zár oldalsó fogantyúval
- kilincs rozettával

(209 old.)

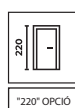

"220" OPció

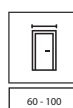

60 - 100

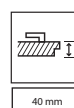

40 mm

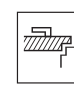
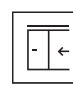



Natura VECTOR W, Winchester Tölgy, ELEGANTO fekete kilincs



TERMÉSZETES
FURNÉR FELÜLET



MINDEN
RÉSZLET
SZÁMÍT



KÖRNYEZETBARÁT
FELÜLET



J modell



K modell



L modell

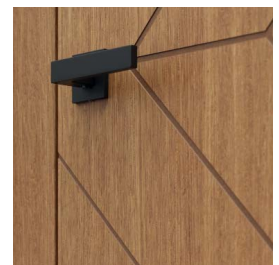

ELEGANTO kilincs



U modell



V modell



W modell

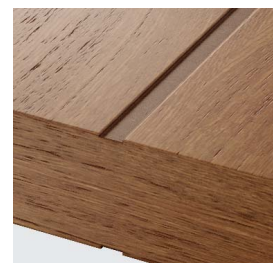

közeli felvétel a marásról - látható
mintázat, széles marás



B modell



E modell



F modell



G modell



közeli felvétel a marásról - látható
mintázat, keskeny marás

SZÍNEK

Szatén Természetes Furnér Tölgy ♥♥♥♥♥



Természetes Furnér ♥♥♥♥♥



A természetes furnér sajátossága, hogy a felületen árnyalati és rajzlati eltérések lehetnek. Ezek az eltérések nem adhatnak okot az esetleges panaszételre.

K Engedje szabadjára a fantáziáját! Van ötlete egy saját modellhez? A PORTA KONTRAKT segítségével bármilyen marást elvégezhet.

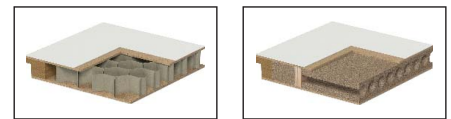

papírrácsbetét

furatos faforgácsbetét

TECHNIKAI PARAMÉTEREK

AJTÓLAP SZERKEZETE

Az ajtólapbetét egy belső kerettel megerősített stabilizáló betét. Furatos faforgácsbetét felár ellenében. Rövidítésre való előkészítés, maximum 60 mm. "220" magasság: betét - furatos faforgácsbetét; három darab standard pánt. Az "ajtócsukóra való megerősítés" opcióhoz egy harmadik pánt szükséges.

KIVITELEZÉS

Az egész szerkezetet kiváló minőségű természetes furnérral bevont panelek borítják. Az ajtólap felületét ökológiai vízbázisú lakk védi.

TARTOZÉKOK

- Falcos ajtók: három darab, standard vagy PRIME ajtópánt
- Falc nélküli, fordított falcos ajtók: két darab 3D ajtópánt
- Zár: sima kulcsos, WC-záras vagy biztonsági záras
- Kagylókilincs (tolóajtókhoz)

AJTÓTÖK lásd 186-207 oldalakat

Ajánlott falcos tokok:

- PORTA SYSTEM
- FÉM

Ajánlott, falc nélküli tokok:

- PORTA SYSTEM ELEGANCE
- PORTA SYSTEM ELEGANCE 90 fok

Ajánlott fordított falcos tok:

- PORTA SYSTEM fordított falcos

MEGJEGYZÉSEK

- Nemzeti teljesítménynyilatkozat 05/03.01.2021 / 04/03.01.2021.
- A kétszárnyú ajtók nem rendelhetők mágneses zárral.
- A passzív ajtólap panel elérhető méretei: „30”, „40”, „50” - marás nélkül.
- Passzív ajtólap "60" - "100" méretben. A J, K, L modellek passzív ajtólap változatban nem kaphatók.

- A kétszárnyú falc nélküli ajtókat aktív és passzív szárnyként kell rendelni "60" +/- "100" méretben.
- Az E modell vízszintes, a többi modell függőleges erezetű.
- A W modell "60"-as méretben nem kapható.
- PRIME pánt vagy 3D pánt - az ajtótokhoz csomagolva.
- **Rendelhető szabvány méretek: PN, CSN.**

TOVÁBBI KÖLTSÉGEK (OPCIONÁLIS FELÁR)

- "100"-as méret
- Szatén Természetes furnér Fehér Tölgy
- ajtólap magassága "220"
- furatos faforgácsbetét
- szellőző alsó kivágás
- automata küszöb
- fekete zár és fekete pántok
- mágneses zár rozsdamentes acél előlappal
- fekete mágneszár és fekete pántok a falcos ajtóknál.
- fekete vagy fehér mágneses zár falc nélküli ajtóknál.
- arany színű mágneses zár
- falc nélküli ajtólap - harmadik 3D ajtópánt - ezüst, fehér, fekete (a tok árához felár ellenében)
- falc nélküli ajtólap - harmadik 3D ajtópánt - arany színű (a tok árához felár ellenében)
- falc nélküli ajtólap - 3D ajtópántok - arany színű (a tok árához felár ellenében)
- fordított falc - ajtólap felárért
- fordított falc - harmadik 3D pánt, fehér, fekete (felár a tok árához)
- fordított falc - harmadik 3D pánt, ezüst színű (felár a tok árához)
- fordított falc - 3D pánt, arany színű (felár a tok árához)
- fordított falc - harmadik 3D pánt, arany színű (felár a tok árához)
- tolóajtók - ovális kagylókilincs
- tolóajtók - kampós zár oldalsó fogantyúval
- kilincs rozettával

(209 old.)

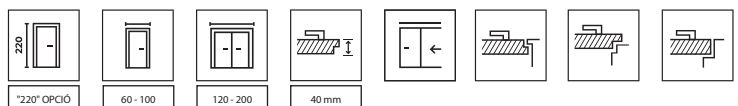



Natura LINE E2, Nero, ELEGANTO ezüst kilincs



TERMÉSZETES
FURNÉR FELÜLET



MINDEN
RÉSZLET
SZÁMÍT



KÖRNYEZETBARÁT
FELÜLET



F.1 modell



A.1 modell



B.1 modell



C.2 modell



E.2 modell

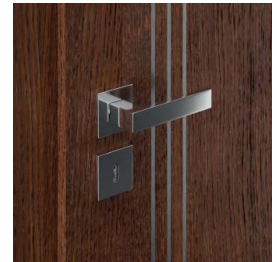

ELEGANTO kilincs



G.1 modell



H.1 modell



I.1 modell



L.1 modell

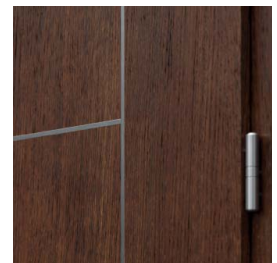

ezüst intarzia, PRIME pánt,
ÚJDONSÁG: arany és fekete
intarzia is kapható

NATURA LINE SZÍNEK

Szatén Természetes Furnér Tölgy

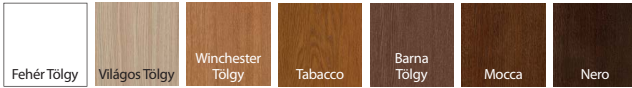

Select Természetes Furnér

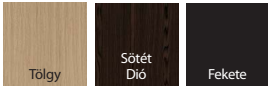

Természetes Furnér Tölgy



A természetes furnér sajátossága, hogy a felületen árnyalati és rajzolati eltérések lehetnek. Ezek az eltérések nem adhatnak okot az esetleges panasztételre.



Engedje szabadjára a fantáziáját! Van ötlete egy saját modellhez?
A PORTA KONTRAKT segítségével bármilyen maraszt elvégezhet.



papírrácsbetét



furatolt faforgácsbetét

TECHNIKAI PARAMÉTEREK

AJTÓLAP SZERKEZETE

Az ajtólapbetét egy belső kerettel megerősített stabilizáló betét.
Furatos faforgácsbetét felár ellenében. Rövidítésre való előkészítés, maximum 60 mm.
"220" magasság: betét - furatos faforgácsbetét; három darab standard pánt.
Az "ajtócsukóra való megerősítés" opcióhoz egy harmadik pánt szükséges.

KIVITELEZÉS

Az egész szerkezetet kiváló minőségű természetes furnérral bevont panelek borítják.
Az ajtólap felületét ökológiai vízbázisú lakk védi. Az ajtólapot 6 mm széles alumínium intarziák díszítik ezüst, arany vagy fekete színben.

TARTOZÉKOK

- Falcos ajtók: három darab, standard vagy PRIME ajtópánt
- Falc nélküli és fordított falcos ajtók: két darab 3D ajtópánt
- Zár: sima kulcsos, WC-zárás vagy biztonsági zárás
- Kagyilókilincs (tolóajtókhoz)

AJTÓTOK lásd 186-207 oldalakat

Ajánlott falcos tokok:

- PORTA SYSTEM
- FÉM

Ajánlott, falc nélküli tokok:

- PORTA SYSTEM ELEGANCE
- PORTA SYSTEM ELEGANCE 90 fok

Ajánlott fordított falcos tok:

- PORTA SYSTEM fordított falcos

MEGJEGYZÉSEK

- Nemzeti teljesítménynyilatkozat 05/03.01.2021 / 04/03.01.2021.
- A kétszárnyú ajtóknál a szárnyméretek bármilyen kombinációja lehetséges.
- A kétszárnyú ajtók nem rendelhetők mágneses zárral.

- Passzív ajtólap "60" - "100" méretben.
- A kétszárnyú falc nélküli ajtókat aktív és passzív szárnyként kell rendelni "60" - "100" méretben.
- PRIME pánt vagy 3D pánt - az ajtótokhoz csomagolva.
- **Rendelhető szabványméretek: PN, CSN.**

TOVÁBBI KÖLTSÉGEK (OPCIONÁLIS FELÁR)

- "100"-as méret
- ajtólap magassága "220"
- furatos faforgácsbetét
- Szatén Természetes furnér Fehér Tölgy
- Select Természetes furnér Fekete
- szellőző alsó kivágás
- automata küszöb
- fekete zár és fekete pántok
- mágneses zár rozsdamentes acél előlappal
- fekete mágneszár és fekete pántok a falcos ajtóknál.
- fekete vagy fehér mágneses zár falc nélküli ajtóknál.
- arany színű mágneses zár
- falc nélküli ajtólap - harmadik 3D ajtópánt - ezüst, fehér, fekete (a tok árához felár ellenében)
- falc nélküli ajtólap - harmadik 3D ajtópánt - arany színű (a tok árához felár ellenében)
- falc nélküli ajtólap - 3D ajtópántok - arany színű (a tok árához felár ellenében)
- tolóajtók - ovális kagyilókilincs
- tolóajtók - kampós zár oldalsó fogantyúval
- fordított falc - ajtólapoz felárért
- fordított falc - harmadik 3D pánt, fehér, fekete (felár a tok árához)
- fordított falc - harmadik 3D pánt, ezüst színű (felár a tok árához)
- fordított falc - 3D pánt, arany színű (felár a tok árához)
- fordított falc - harmadik 3D pánt, arany színű (felár a tok árához)
- kilincs rozettával

(209 old.)

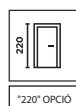

"220" OPció

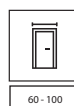

60 - 100

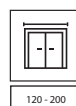

120 - 200

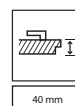

40 mm

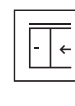



Natura OSLO 2, Tölgy 1, fekete FIORO kilincs



TERMÉSZETES
FURNÉR FELÜLET



MINDEN
RÉSZLET
SZÁMÍT



KÖRNYEZETBARÁT
FELÜLET



1 modell



2 modell



3 modell

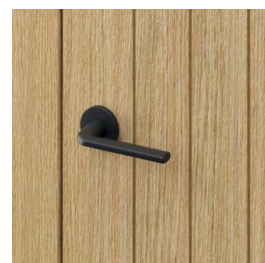

FIORO kilincs



közeli felvétel a marásról -
látható mintázat



1 modell



2 modell



3 modell

SZÍNEK

Szatén Természetes Furnér Tölgy ♥♥♥♥♥



Fehér Tölgy

Természetes Furnér ♥♥♥♥♥



Tölgy 1

A természetes furnér sajátossága, hogy a felületen árnyalati és rajzlati eltérések lehetnek. Ezek az eltérések nem adhatnak okot az esetleges panaszállításra.



papírrácsbetét



furatolt faforgácsbetét

TECHNIKAI PARAMÉTEREK

AJTÓLAP SZERKEZETE

Az ajtólapbetét egy belső kerettel megerősített stabilizáló betét. Furatos faforgácsbetét felár ellenében. Rövidítésre való előkészítés, maximum 60 mm. "220" magasság: betét - furatos faforgácsbetét; három darab standard pánt. A "megerősítés ajtócsukóhoz" opció és a "100"-as méret esetén egy harmadik pántra van szükség.

KIVITELEZÉS

Az egész szerkezetet kiváló minőségű természetes furnérral bevont panelek borítják. Az ajtólap felülete ökológiai, vízbázisú lakkokkal védett.

TARTOZÉKOK

- Falcos ajtók: két vagy három darab, standard vagy PRIME ajtópánt
- Falc nélküli és fordított falcos ajtók: két darab 3D ajtópánt
- Zár: sima kulcsos, WC-záras vagy biztonsági záras
- Kagylókilincs (tolóajtókhoz)

AJTÓTOK lásd 186-207 oldalakat

Ajánlott falcos tokok:

- PORTA SYSTEM

Ajánlott, falc nélküli tokok:

- PORTA SYSTEM ELEGANCE
- PORTA SYSTEM ELEGANCE 90 fok

Ajánlott fordított falcos tok:

- PORTA SYSTEM reverzibilis tok

MEGJEGYZÉSEK

- Nemzeti teljesítménynyilatkozat 05/02.01.2021 / 04/02.01.2021.
- A kétszárnyú ajtóknál a szárnyméretek bármilyen kombinációja lehetséges.
- A kétszárnyú ajtók nem rendelhetők mágneses zárral.
- Passzív ajtólap "60" - "100" méretben.
- A kétszárnyú falc nélküli ajtókat aktív és passzív szárnyként kell rendelni "60" ÷ "100" méretben.
- PRIME pánt vagy 3D pánt - az ajtótokokhoz csomagolva.
- **Rendelhető szabványméretek: PN, CSN.**

TOVÁBBI KÖLTSÉGEK (OPCIONÁLIS FELÁR)

- "100"-as méret
- ajtólap magassága "220"
- furatos faforgácsbetét
- szellőző alsó kivágás
- automata küszöb
- fekete zár és fekete pántok
- mágneses zár rozsdamentes acél előlappal
- fekete mágneszár és fekete pántok a falcos ajtóknál.
- fekete vagy fehér mágneses zár falc nélküli ajtóknál.
- arany színű mágneses zár
- falc nélküli ajtólap - harmadik 3D ajtópánt - ezüst, fehér, fekete (a tok árához felár ellenében)
- falc nélküli ajtólap - harmadik 3D ajtópánt - arany színű (a tok árához felár ellenében)
- falc nélküli ajtólap - 3D ajtópántok - arany színű (a tok árához felár ellenében)
- fordított falc - ajtólap felárért
- fordított falc - harmadik 3D pánt, fehér, fekete (felár a tok árához)
- fordított falc - harmadik 3D pánt, ezüst színű (felár a tok árához)
- fordított falc - 3D pánt, arany színű (felár a tok árához)
- fordított falc - harmadik 3D pánt, arany színű (felár a tok árához)
- tolóajtók - ovális kagylókilincs
- tolóajtók - kampós zár oldalsó fogantyúval
- kilincs rozettával

(209 old.)

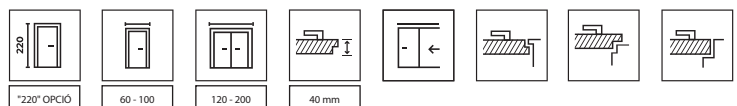



Natura GRANDE B.3, Fekete, arany FIUMO kilincs



TERMÉSZETES
FURNÉR FELÜLET



KÖRNYEZETBARÁT
FELÜLET



BIZTONSÁGI EDZETT
ÜVEG



A.0 modell



A.1 modell



B.0 modell



B.3 modell



FIUMO kilincs



üveges panel



C.0 modell



C.1 modell



D.0 modell



D.1 modell



tele panel

SZÍNEK

Szatén Természetes Furnér Tölgy

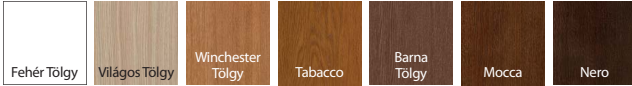

Select Természetes Furnér



Természetes Furnér



A természetes furnér sajátossága, hogy a felületen árnyalati és rajzlati eltérések lehetnek. Ezek az eltérések nem adhatnak okot az esetleges panasztételre.



keret és panel szerkezet
MDF

TECHNIKAI PARAMÉTEREK

AJTÓLAP SZERKEZETE

Keret-panel szerkezet. A kialakítástól függően az ajtólap vízszintes keretből és 6 mm vastag matt, laminált biztonsági üvegből áll. Rövidítésre való előkészítés maximum 60 mm. A "100"-as mérethez 3 pánt szükséges.

KIVITELEZÉS

Az egész szerkezetet természetes furnér borítja. Az ajtólap felületét ökológiai vízbázisú lakkokkal, furnérokkal védjük a következő csoportokból: Select, Természetes Tölgy, Select (kivéve a Fehér) UV technológiával keményítve (fél matt). Felár ellenében lehetőség van az üvegek cseréjére átlátszó, 6 mm-es edzett üvegre, vagy az A.1 modellnél bordázott, 6 mm-es edzett üvegre.

TARTOZÉKOK

- Falcos ajtók: három darab, standard vagy PRIME ajtópánt
- Falc nélküli és fordított falcos ajtók: két darab 3D ajtópánt
- Zár: sima kulcsos, WC-záras vagy biztonsági záras
- Kagylókilincs (tolóajtókhoz)

AJTÓTÖK lásd 186-207 oldalakat

Ajánlott falcos tokok:

- PORTA SYSTEM

Ajánlott, falc nélküli tokok:

- PORTA SYSTEM ELEGANCE
- PORTA SYSTEM ELEGANCE 90 tok

Ajánlott fordított falcos tok:

- PORTA SYSTEM reverzibilis tok

MEGJEGYZÉSEK

- Nemzeti teljesítménynyilatkozat 14/01.01.2021.
- A kétszárnyú ajtóknál a szárnyméretek bármilyen kombinációja lehetséges.
- A kétszárnyú ajtók nem rendelhetők mágneses zárral.

- Passzív ajtólap "60" - "100" méretben.
- A kétszárnyú falc nélküli ajtókat aktív és passzív szárnyként kell rendelni "60" - "100" méretben.
- PRIME pánt vagy 3D pánt - az ajtótokhoz csomagolva.
- **Rendelhető szabványméretek: PN, CSN.**

TOVÁBBI KÖLTSÉGEK (OPCIONÁLIS FELÁR)

- "100"-as méret
- bordázott üveg - A.1 modell
- átlátszó üveg
- Szatén Természetes furnér Fehér Tölgy
- Select Természetes furnér Fekete
- szellőző alsó kivágás
- fekete zár és fekete pántok
- mágneses zár rozsdamentes acél előlappal
- fekete mágneses zár és fekete pántok a falcos ajtóknál.
- fekete vagy fehér mágneses zár falc nélküli ajtóknál.
- arany színű mágneses zár
- falc nélküli ajtólap - harmadik 3D ajtópánt - ezüst, fehér, fekete (a tok árához felár ellenében)
- falc nélküli ajtólap - harmadik 3D ajtópánt - arany színű (a tok árához felár ellenében)
- falc nélküli ajtólap - 3D ajtópántok - arany színű (a tok árához felár ellenében)
- fordított falc - ajtólaphoz felárért
- fordított falc - harmadik 3D pánt, fehér, fekete (felár a tok árához)
- fordított falc - harmadik 3D pánt, ezüst színű (felár a tok árához)
- fordított falc - 3D pánt, arany színű (felár a tok árához)
- fordított falc - harmadik 3D pánt, arany színű (felár a tok árához)
- tolóajtók - ovális kagylókilincs
- tolóajtók - kampós zár oldalsó fogantyúval
- kilincs rozettával

(209 old.)

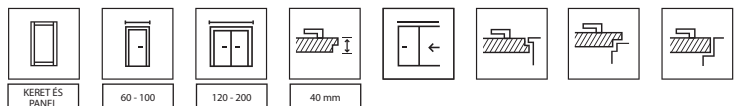



Natura SPACE G.1 fekete üveggel, Barna Tölgy, fekete LAGO kilincs



TERMÉSZETES
FURNÉR FELÜLET



KÖRNYEZETBARÁT
FELÜLET



G.1 modell
fekete üveggel is rendelhető



F.1 modell



H.1 modell



LAGO kilincs



ajtó fekete üveggel



ajtó matt üveggel

SZÍNEK

Szatén Természetes Furnér Tölgy

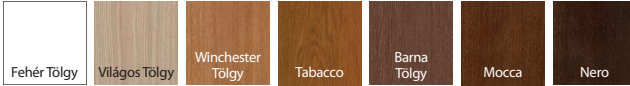

Select Természetes Furnér



Természetes Furnér



A természetes furnér sajátossága, hogy a felületen árnyalati és rajzlati eltérések lehetnek. Ezek az eltérések nem adhatnak okot az esetleges panasztevéltre.



furatolt faforgácsbetét

TECHNIKAI PARAMÉTEREK

AJTÓLAP SZERKEZETE

Az ajtólap ragasztott puhafából és belső keretekkel megerősített furatolt faforgácsbetéttel készült, természetes furnérral borítva. Az alkalmazott technológiának köszönhetően az ajtólapra jellemző a deformálódással szemben való nagy ellenállóság.

KIVITELEZÉS

Az ajtólap felületét ökológiai vízbázisú lakkokkal, furnérokkal védjük a következő csoportokból: Select, Természetes Tölgy, Select (kivéve Fehér) UV technológiával feldolgozva (félfényes). 8 mm-es edzett matt üveggel ellátott modellek. A G.1 modell fekete laminált biztonsági üveggel is rendelhető (felár ellenében).

TARTOZÉKOK

- Falcos ajtók: három darab, standard vagy PRIME ajtópánt
- Falc nélküli, fordított falcos ajtók: két darab 3D ajtópánt
- Zár: sima kulcsos, WC-záras vagy biztonsági záras

AJTÓTOK lásd 186-207 oldalakat

Ajánlott falcos tokok:

- PORTA SYSTEM
- FÉM

Ajánlott, falc nélküli tokok:

- PORTA SYSTEM ELEGANCE
- PORTA SYSTEM ELEGANCE 90 fok

Ajánlott fordított falcos tok:

- PORTA SYSTEM fordított falcos

MEGJEGYZÉSEK

- Nemzeti teljesítménynyilatkozat 38/01.01.2021.
- A kétszárnyú ajtóknál a szárnyméretek bármilyen kombinációja lehetséges.

- A kétszárnyú ajtók nem rendelhetők mágneses zárral.
- Passzív ajtólap "60" - "100" méretben.
- A kétszárnyú falc nélküli ajtókat aktív és passzív szárnyként kell rendelni "60" - "100" méretben.
- PRIME pánt vagy 3D pánt - az ajtótokhoz csomagolva.
- **Rendelhető szabványméretek: PN, CSN.**

TOVÁBBI KÖLTSÉGEK (OPCIONÁLIS FELÁR)

- "100"-as méret
- Szatén Természetes furnér Fehér Tölgy
- fekete üveg - G.1 modell
- fekete zár és fekete pántok
- mágneses zár rozsdamentes acél előlappal
- fekete mágneszár és fekete pántok a falcos ajtóknál.
- fekete vagy fehér mágneses zár falc nélküli ajtóknál.
- arany színű mágneses zár
- falc nélküli ajtólap - harmadik 3D ajtópánt - ezüst, fehér, fekete (a tok árához felár ellenében)
- falc nélküli ajtólap - harmadik 3D ajtópánt - arany színű (a tok árához felár ellenében)
- falc nélküli ajtólap - 3D ajtópántok - arany színű (a tok árához felár ellenében)
- fordított falc - ajtólaphoz felárért
- fordított falc - harmadik 3D pánt, fehér, fekete (felár a tok árához)
- fordított falc - harmadik 3D pánt, ezüst színű (felár a tok árához)
- fordított falc - 3D pánt, arany színű (felár a tok árához)
- fordított falc - harmadik 3D pánt, arany színű (felár a tok árához)
- tolóajtók - ovális kagylókilincs
- tolóajtók - kampós zár oldalsó fogantyúval
- kilincs rozettával

(209 old.)

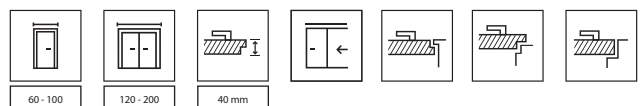



Natura KONCEPT C.6, Tölgy, FIUMO ezüst kilincs



TERMÉSZETES
FURNÉR FELÜLET



KÖRNYEZETBARÁT
FELÜLET



A.0 modell



A.3 modell



A.9 modell



FIUMO kilincs



C.0 modell



C.2 modell



C.4 modell



C.6 modell



matt üveg - A.9 modell



K.0 modell



K.1 modell



K.2 modell



K.3 modell

SZÍNEK

Szatén Természetes Furnér Tölgy ♥♥♥♥♥

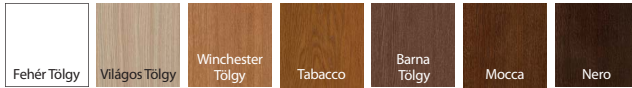

Select Természetes Furnér ♥♥♥♥♥



Természetes Furnér ♥♥♥♥♥



A természetes furnér sajátossága, hogy a felületen árnyalati és rajzlati eltérések lehetnek. Ezek az eltérések nem adhatnak okot az esetleges panasztételre.



keret és panel szerkezet
MDF

TECHNIKAI PARAMÉTEREK

AJTÓLAP SZERKEZETE

Az ajtólap szerkezete kiváló minőségű ragasztott puhafából és MDF-ből készült. Az alkalmazott technológiának köszönhetően az ajtólapra jellemző a deformálódással szemben való nagy ellenállóság. Előkészítés legfeljebb 60 mm-es rövidítésre.

KIVITELEZÉS

Az egészet természetes furnér borítja. Az ajtólap felületét ökológiai vízbázisú lakkokkal, furnérokkal védjük a következő csoportokból: Select, Természetes Tölgy, Select (kivéve a Fehér) UV technológiával keményítve (fél matt). Matt edzett üveg.

TARTOZÉKOK

- Falcos ajtók: három darab, standard vagy PRIME ajtópánt
- Falc nélküli, fordított falcos ajtók: két 3D pánt
- Zár: sima kulcsos, WC-záras vagy biztonsági záras
- Kagylókilincs (tolóajtókhoz)

AJTÓTOK lásd 186-207 oldalakat

Ajánlott falcos tokok:

- PORTA SYSTEM

Ajánlott, falc nélküli tokok:

- PORTA SYSTEM ELEGANCE
- PORTA SYSTEM ELEGANCE 90 fok

Ajánlott fordított falcos tok:

- PORTA SYSTEM fordított falcos

MEGJEGYZÉSEK

- Nemzeti teljesítménynyilatkozat 14/01.01.2021.
- A kétszárnyú ajtóknál a szárnyméretek bármilyen kombinációja lehetséges.
- A kétszárnyú ajtók nem rendelhetők mágneses zárral.

- Passzív ajtólap "60" - "100" méretben.
- A kétszárnyú falc nélküli ajtókat aktív és passzív szárnyként kell rendelni "60" +/- "100" méretben.
- PRIME pánt vagy 3D pánt - az ajtótokhoz csomagolva.
- **Rendelhető szabványméretek: PN, CSN.**

TOVÁBBI KÖLTSÉGEK (OPCIONÁLIS FELÁR)

- "100"-as méret
- Szatén Természetes furnér Fehér Tölgy
- szellőző alsó kivágás
- fekete zár és fekete pántok
- mágneses zár rozsdamentes acél előlappal
- fekete mágneszár és fekete pántok a falcos ajtóknál.
- fekete vagy fehér mágneses zár falc nélküli ajtóknál.
- arany színű mágneses zár
- falc nélküli ajtólap - harmadik 3D ajtópánt - ezüst, fehér, fekete (a tok árához felár ellenében)
- falc nélküli ajtólap - harmadik 3D ajtópánt - arany színű (a tok árához felár ellenében)
- falc nélküli ajtólap - 3D ajtópántok - arany színű (a tok árához felár ellenében)
- fordított falc - ajtólaphoz felárért
- fordított falc - harmadik 3D pánt, fehér, fekete (felár a tok árához)
- fordított falc - harmadik 3D pánt, ezüst színű (felár a tok árához)
- fordított falc - 3D pánt, arany színű (felár a tok árához)
- fordított falc - harmadik 3D pánt, arany színű (felár a tok árához)
- tolóajtók - ovális kagylókilincs
- tolóajtók - kampós zár oldalsó fogantyúval
- kilincs rozettával

(209 old.)

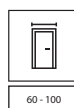



SEVILLA tele, Fehér Tölgy, fehér FIORO kilincs



TERMÉSZETES
FURNÉR FELÜLET



MINDEN
RÉSZLET
SZÁMÍT



KÖRNYEZETBARÁT
FELÜLET



SEVILLA
tele modell



SEVILLA
üveges modell



FIORO kilincs



CORDOBA
tele



CORDOBA
1/3 üveges



CORDOBA
2/3 üveges



CORDOBA
3/3 üveges



CORDOBA
20°-os profilú keret



MADRID
tele



MADRID
1/3 üveges



MADRID
2/3 üveges



MADRID
3/3 üveges

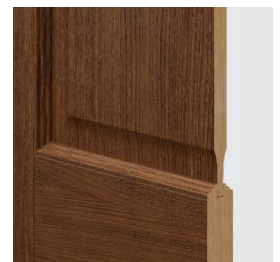

MADRID, SEVILLA
dekoratív profilú keret
és panel

SZÍNEK

Szatén Természetes Furnér Tölgy

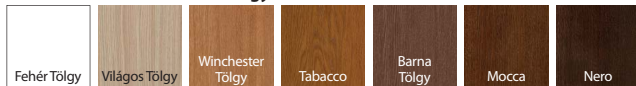

Természetes Furnér



festetlen változatban is kapható

A természetes furnér sajátossága, hogy a felületen árnyalati és rajzolati eltérések lehetnek. Ezek az eltérések nem adhatnak okot az esetleges panaszételre.

FIGYELMÉBE AJÁNLJUK!

Ha a kollekciónhoz illő kiegészítőket keres, tekintse meg kínálatunkat a 210 oldalon.



keret és panel szerkezet
MDF

TECHNIKAI PARAMÉTEREK

AJTÓLAP SZERKEZETE

Az ajtólap szerkezete kiváló minőségű ragasztott puhafából és MDF-ből készült. Az alkalmazott technológiának köszönhetően az ajtólapra jellemző a deformálódással szemben való nagy ellenállóság. Cordoba ajtólapok profilja 20°. Rövidítésre való előkészítés, maximum 60 mm. Szellőzőrés esetén maximum 40 mm-rel való rövidítésre előkészítve.

KIVITELEZÉS

Az egészet természetes furnér borítja. Az ajtólap felületét ökológiai vízbázisú lakkokkal, furnérokkal védjük a következő csoportokból: Természetes Tölgy, Select (kivéve Fehér) UV technológiával feldolgoyva (félmatt). Az ajtók festetlen változatban is kaphatók, standard termék árán. Matt edzett üveg. Az egyik oldalra tükörrel is rendelhető (a másik oldalra egy panel kerül).

TARTOZÉKOK

- Falcos ajtók: három darab, standard vagy PRIME ajtópánt
- Falc nélküli, fordított falcos ajtók: két darab 3D ajtópánt
- Zár: sima kulcsos, WC-záras vagy biztonsági záras
- Kagylókilincs (tolóajtókhoz)
- Üvegroggató

AJTÓTÖK lásd 186-207 oldalakat

Ajánlott falcos tokok:

- PORTA SYSTEM

Ajánlott, falc nélküli tokok:

- PORTA SYSTEM ELEGANCE
- PORTA SYSTEM ELEGANCE 90 fok

Ajánlott fordított falcos tok:

- PORTA SYSTEM fordított falcos

MEGJEGYZÉSEK

- Nemzeti teljesítménynyilatkozat 14/01.01.2021.
- A kétszárnyú ajtóknál a szárnyméretek bármilyen kombinációja lehetséges.
- A kétszárnyú ajtók nem rendelhetők mágneses zárral.
- Passzív ajtólap "60" - "100" méretben vagy "40" méretben (ún. oldalpanel).
- A falc nélküli kétszárnyú ajtóknál két szárny van: aktív és passzív "60" ÷ "100" méretben.
- PRIME pánt vagy 3D pánt - az ajtótokhoz csomagolva.

TOVÁBBI KÖLTSÉGEK (OPCIONÁLIS FELÁR)

- "100"-as méret
- Satén Természetes furnér Fehér Tölgy
- alsó kivágás vagy szellőzőrés
- tükör egy oldalra
- fekete zár és fekete pántok
- mágneses zár rozsdamentes acél előlappal
- fekete mágneszár és fekete pántok a falcos ajtóknál.
- fekete vagy fehér mágneses zár falc nélküli ajtóknál.
- arany színű mágneses zár
- ŐS takaró elem a kétszárnyú ajtóknál
- falc nélküli ajtólap - harmadik 3D ajtópánt - ezüst, fehér, fekete (a tok árához felár ellenében)
- falc nélküli ajtólap - harmadik 3D ajtópánt - arany színű (a tok árához felár ellenében)
- falc nélküli ajtólap - 3D ajtópántok - arany színű (a tok árához felár ellenében)
- fordított falc - ajtólapoz felárért
- fordított falc - harmadik 3D pánt, fehér, fekete (felár a tok árához)
- fordított falc - harmadik 3D pánt, ezüst színű (felár a tok árához)
- fordított falc - 3D pánt, arany színű (felár a tok árához)
- fordított falc - harmadik 3D pánt, arany színű (felár a tok árához)
- tolóajtók - ovális kagylókilincs
- tolóajtók - kampós zár oldalsó fogantyúval
- kilincs rozettával

(209 old.)

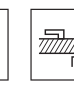
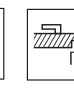
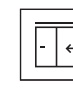
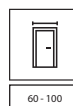

CSUKLÓS AJTÓK + TOLÓAJTÓ RENDSZEREK

08

→ **Kétféle** tolóajtó rendszert különböztetünk meg



FALBAN FUTÓ RENDSZER,
AZ AJTÓK A FALBA HÚZÓDNAK VISSZA
a következő rendszereknél:
KOMPAKT, TOK NÉLKÜLI



FALRA SZERELHETŐ RENDSZER
AZ AJTÓK A FAL MENTÉN CSÚSZNAK
a következő rendszereknél:
PORTA, ALU, BLACK, SLIDE, EFEKT

→ Fedezze fel a PORTA csuklós és tolóajtók előnyeit

- ✓ A tolórendszerek **kompatibilisek az összes Porta** ajtólap KOLLEKCIÓVAL. Használhatóak például a konyha és a nappali között, így **a két helyiséget összekötve, vagy elválasztva őket** - az Ön igényeitől függően.
- ✓ Kevesebb helyet foglalnak / **helyet takarít meg.**
- ✓ **Nagyobb szabadságot tesznek lehetővé a bútorok**, magas cserepes növények vagy más díszítőelemek elhelyezésében.



TIPP!

Vásároljon
KÉNYELMESEN készletben:
rendszer + ajtólap + kilincs



ALFA csuklós ajtók



ALFA, BÉTA, Természetes Tölgy



AJTÓNYÍTÁSI MÓDSZER* (felülnézet)

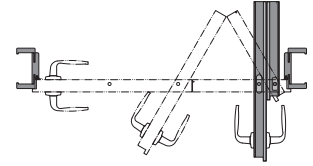

Jobbos ajtó

FALCOS AJTÓLAP

A teljes szett a következőket tartalmazza:

- vezetőrendszer (az ajtólap ára tartalmazza)
- kételemes ajtólap
- PORTA SYSTEM ajtótok (módosított)

SZÍNEK

Szín mintákat lásd az 251 old.



Standard Festék
Portadekor
Portasynchro



Portaperfect 3D



Matt Lakkozott Fólia



CPL HQ 0,2 mm



papírrácsbetét



furatos faforgácsbetét

TECHNIKAI PARAMÉTEREK

AJTÓLAP SZERKEZETE

Az ajtólap betétje lehet papírrácsbetét vagy rétegelt lemezből készült kerettel megerősített furatos faforgácsbetét (felárért).

Az ALFA egy kételemes aszimmetrikus ajtó, hagyományos zárral a lapban és zárfogadóval az ajtótokban.

TARTOZÉKOK

- Tömítés
- Három ezüst rejtett ajtópánt
- Zár: sima kulcsos, WC-záras vagy biztonsági záras
- Zárfogadó

AJTÓTOK lásd a 188 oldalt

- Módosított PORTA SYSTEM ajtótok, B-K falszélességhez.

MEGJEGYZÉSEK

- Nemzeti teljesítménynyilatkozat 25/03/17/2017.
- A méreteket lásd az 1 táblázatban, 236 oldal.
- **Rendelhető szabványméretek: PN, CSN, DIN.**

TOVÁBBI KÖLTSÉGEK (OPCIONÁLIS FELÁR)

- ALFA vezető rendszer
- "100"-as méret
- furatos faforgácsbetét
- ajtólap: CPL 0,2mm felület - CSOPORT II
- tok: CPL 0,2mm felület - CSOPORT II
- szellőző alsó kivágás
- kilincs rozettával

(209 old.)

* FIGYELEM: Amikor az ajtó teljesen nyitva van, a szerkezet enyhén csökkenti a nyílás méretét (kb. 10 cm-rel).

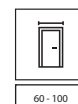

60 - 100

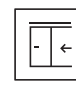

40 mm

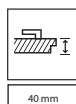

BÉTA csuklós ajtók



ALFA, BÉTA, Fehér



AJTÓNYITÁSI MÓDSZER* (felülnézet)

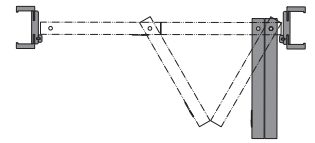

Jobbos ajtó

FALC NÉLKÜLI AJTÓLAP

A teljes szett a következőkből áll:

- vezető rendszer (az ajtólap ára tartalmazza)
- kételemes ajtólap
- PORTA SYSTEM ajtótok (módosított)

SZÍNEK Szín mintákat lásd az 251 old.



Standard Festék
Portadekor
Portasynchro



Portaperfect 3D



Matt Lakkozott Fólia



CPL HQ 0,2 mm



papírrácsbetét



furatos faforgácsbetét

TECHNIKAI PARAMÉTEREK

AJTÓLAP SZERKEZETE

Az ajtólap betétje lehet papírrácsbetét vagy rétegelt lemezből készült kerettel megerősített furatos faforgácsbetét (felárért).

A BÉTA egy kételemes, szimmetrikus ajtó, zár nélkül.

TARTOZÉKOK

- Vezető mechanizmus
- Tömítés
- Három ezüst rejtett ajtópánt
- Kagyókilincs

AJTÓTOK lásd a 188 oldalt

- Módosított PORTA SYSTEM ajtótok, B-K falszélességhez.

MEGJEGYZÉSEK

- Nemzeti teljesítménynyilatkozat 24/04/17/2017.
- A méreteket lásd az 1 táblázatban, 236 oldal.
- **Rendelhető szabványméretek: PN, CSN, DIN.**

TOVÁBBI KÖLTSÉGEK (OPCIONÁLIS FELÁR)

- BÉTA vezetőrendszer, tartalmazza az ajtótok ára pótdíj nélkül
- furatos faforgácsbetét
- ajtólap: CPL 0,2mm felület - CSOPORT II
- tok: CPL 0,2mm felület - CSOPORT II
- szellőző alsó kivágás

* FIGYELEM: Amikor az ajtó teljesen nyitva van, a szerkezet enyhén csökkenti a nyílás méretét (kb. 10 cm-rel).

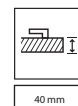
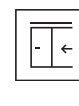
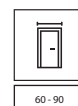

PORTA tolóajtó szerkezet



PORTA tolóajtó szerkezet, PORTA KONCEPT A.9, Szürke



A teljes szett a következőket tartalmazza:

- falra szerelhető rendszer
- ajtólap* (tolóajtó változat)
- tok* (átjárótok változat)

SZÍNEK

Szín mintákat lásd az 251 old.



Portadekor
Portasynchro 3D



Prémium Lakkott Felület
Portaperfect 3D
Szatén Természetes Furnér Tölgy
Select Természetes Furnér
Természetes Furnér Tölgy



Matt Lakkozott Fólia



CPL HQ 0,2 mm
Gladstone / Halifax

TECHNIKAI PARAMÉTEREK

KONSTRUKCIÓ

A rendszer egy sínen futó görgőből áll, valamint sántakaróból és lapfogadó szárból. A takaró és az ütköző gerenda faforgácslemezről és MDF-ből készül. Természetes furnér, félmatt lakkozással.

GYÁRI TARTOZÉKOK - A SZERKEZET ÁRÁBAN

- Vezetősín
- Zárlemez
- Öntapadó kefetömítés
- Az ajtólapot függőlegesen megvezető és stabilizáló elem, a padlóra szerelve

AJTÓTOK lásd a 188 oldalt

- PORTA SYSTEM ajtótok átjáró változatban.
- A méreteket lásd a 6 táblázatban.

MEGJEGYZÉSEK

- Nemzeti teljesítménynyilatkozat 24/04/17/2017.
- **A szerkezet univerzális. A nyitásirány attól függ, hogy a PORTA SYSTEM tok bal vagy jobb oldalára helyezjük.**
- Rendelhető szabványméretek: PN, CSN.

TOVÁBBI KÖLTSÉGEK (OPCIONÁLIS FELÁR)

- CPL 0,2 mm felület - CSOPORT II
- Szatén Természetes furnér Fehér Tölgy
- Select Természetes furnér Fekete

ALU tolóajtó szerkezet



ALU Tolóajtó szerkezet, PORTA DEKOR tele, Fehér



A teljes szett a következőket tartalmazza:

- falra szerelhető rendszer
- ajtólap* (tolóajtó változat)
- tok* (átjárótok változat)

SZÍNEK Szín mintákat lásd az 251 old.



Portadekor
Portasynchro 3D



Prémium Lakkott Felület
Portaperfect 3D
Szatén Természetes Furnér Tölgy
Select Természetes Furnér
Természetes Furnér Tölgy



Matt Lakkozott Fólia



CPL HQ 0,2 mm
Gladstone / Halifax

TECHNIKAI PARAMÉTEREK

ALU TOLÓAJTÓ SZERKEZET

A rendszer egy vezetősínből és egy ajtólap felfüggesztőből áll.
Mindkét alkatrész alumíniumból készül.

GYÁRI TARTOZÉKOK - A SZERKEZET ÁRÁBAN

- Az ajtólapot függőlegesen megvezető és stabilizáló elem, a padlóra szerelve

AJTÓTOK lásd a 188 oldalt

- PORTA SYSTEM ajtótok átjáró változatban
- a méreteket lásd a 6 táblázatban.

MEGJEGYZÉSEK

- A szerkezet univerzális.
- Műszaki Értékelés ITB-KOT-2017/0184 2. kiadás.
- Annak érdekében hogy az átjáró tok megfelelő legyen, az ajtónyílás méretéhez képest egy mérettel nagyobb ajtólapot válasszunk, pl.: a "70" méretű szerkezet és átjárótokhoz -> az ajtólapnak "80" kell lennie, "80" -> "90", "150" -> 2x "80", a "170" esetében -> 2x "90" stb.
- Nem rendelhető kampós zárral.
- **Rendelhető szabványméretek: PN, CSN.**

TOVÁBBI KÖLTSÉGEK (OPCIONÁLIS FELÁR)

- CPL 0,2 mm felület - CSOPORT II
- Szatén Természetes furnér Fehér Tölgy
- Select Természetes furnér Fekete

KOMPAKT tolóajtó szerkezet



kampós zár



fali kazetta

KOMPAKT Tolóajtó szerkezet, PORTA KONCEPT A.9, Skandináv Tölgy

SZÍNEK Szín mintákat lásd az 251 old.



Portadekor
Portasynchro 3D



Prémium Lakkott Felület
Portaperfect 3D



Prémium Plusz UV Festék
Matt Lakkzott Fólia



CPL HQ 0,2 mm
Gladstone / Halifax

AJTÓNYITÁSI MÓDSZER (felülnézet)

KOMPAKT tolóajtó szerkezet (átjárótok + 125 mm vastag falakhoz tervezett kazetta)

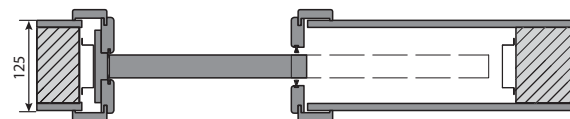

KOMPAKT tolóajtó szerkezet 100 és 150 mm vastag falakhoz

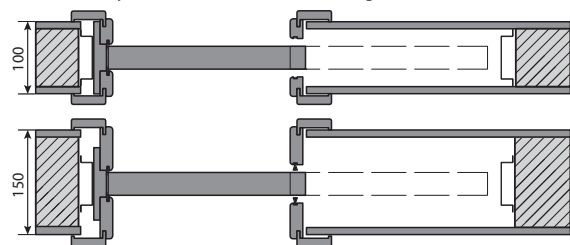

FIGYELEM! A KOMPAKT szerkezet bármelyik PORTA ajtóval választható tolóajtóként. Javasoljuk az S_y/H_y méretek ellenőrzését, mielőtt a KOMPAKT szerkezetet más gyártók kazettáira szerelné.



A PORTA KONTRAKT-on keresztül lehetőség van az átjáró tokot természetes furnér felületben is rendelni.

TECHNIKAI PARAMÉTEREK

KOMPAKT RENDSZER SZERKEZETE

A szerkezet tartalmaz egy 125 mm-es falba helyezett fém kazettát, csúszo elemeket, sánt és MDF-ből készült átjáró tokot.

GYÁRI TARTOZÉKOK - A KÉSZLET ÁRÁBAN

- Falba építhető kazetta - 125 mm vastag falhoz
- Megvezető és stabilizáló, padlóhoz szerelendő elem
- Zárfogadó lemez
- Kefetőmités
- Átjárótok 125 mm vastag falakhoz

AJTÓTOK

- Átjárótok verzió, elérhető 100, 125 és 150 mm falvastagsághoz.

- A 125 mm vastag falakhoz szánt átjárótok kompatibilis a PORTA fém kazettával.
- A fent említett átjáró tokok mindegyike kompatibilis a vezető európai gyártók fém kazettáival (ellenőrizze az S_y/H_y méreteket).
- KOMPAKT, méreteket lásd a 240 old. 6 TÁBLÁZAT.

MEGJEGYZÉSEK

- 125 mm vastag gipszkarton falakhoz készült rendszer.
- Műszaki Értékelés ITB-KOT-2017/0184 2. kiadás.
- További bővítések rendelhetők a szimmetrikus és aszimmetrikus átjáró tokokhoz (kontrakt rendelés).
- 100 mm-es átjárótok.
- **Rendelhető szabványméretek: PN, CSN.**

TOVÁBBI KÖLTSÉGEK (OPCIONÁLIS FELÁR)

- CPL 0,2 mm felület - CSOPORT II
- kétszárnyú tolóajtó szerkezethez szinkronizáló

TOK NÉLKÜLI tolóajtó szerkezet



TOK NÉLKÜLI tolóajtó szerkezet, Prémium festék



kampós zár



Egyedi kilincsek
(kerek vagy szögletes)

SZÍNEK Szín mintákat lásd az 251 old.

AJTÓNYITÁSI MÓDSZER (felülnézet)

A szerkezet nem igényli a tok és a takarólecek használatát.
A kazettát gipszkarton falakba történő beépítésre tervezték.

Tolóajtó szerkezet 100 mm-es falvastagsághoz kialakítva.



Tolóajtó szerkezet 125 mm-es falvastagsághoz kialakítva.



TECHNIKAI PARAMÉTEREK

TOK NÉLKÜLI TOLÓAJTÓ RENDSZER SZERKEZETE

A tolóajtó szerkezet alumínium profilokból készül, amelyek alkalmasak GK rendszerekbe vagy tömör téglafalakba történő beépítésre. 40 mm vastag ajtólapokkal használható. A rendszer egy sor tartozékkal és funkcióval van felszerelve, amelyek lehetővé teszik a szerkezet precíz beépítését és az ajtólap beállítását (az ajtólap mélységének beállítása a rendszerben, az ajtólap helyzetének beállítása a tokhoz képest - +/- 2,5 mm magasságban) és a levehető takarólec lehetővé teszi az ajtólap, a tömítések, a sín és a görgők cseréjét.

TARTOZÉKOK

- Beépíthető kazetta
- Kampós zár (opcionálisan felárként az ajtólaphoz)

AJTÓLAP SZERKEZETE

A betét "papírrács" vagy furatos faforgácslapból készül (opcionális felár ellenében). Az egészet HDF lap borítja.

MEGJEGYZÉSEK

- Nemzeti teljesítménynyilatkozat 24/04/17/2017 – ajtólap.
- Nemzeti műszaki értékelés ITB-KOT-2020/1281 1. kiadás - tolóajtó szerkezet.
- A szerkezet 100 mm vagy 125 mm vastag gipszkarton falakhoz készült.
- A méreteket lásd a 240 oldalon 6 TÁBLÁZAT.

TOVÁBBI KÖLTSÉGEK (OPCIONÁLIS FELÁR)

- furatos faforgácsbetét
- kampós zár kilinccsel
- kerek vagy szögletes kilincs
- CPL 0,2 mm felület - CSOPORT II
- Szatén Természetes furnér Fehér Tölgy Fekete
- Természetes furnér Kóris, Tölgy 1, Matt Tölgy
- Természetes furnér Dió
- Szatén Természetes furnér matt: Tölgy, Fehér Tölgy, Taupe Dió

FEKETE tolóajtó szerkezet

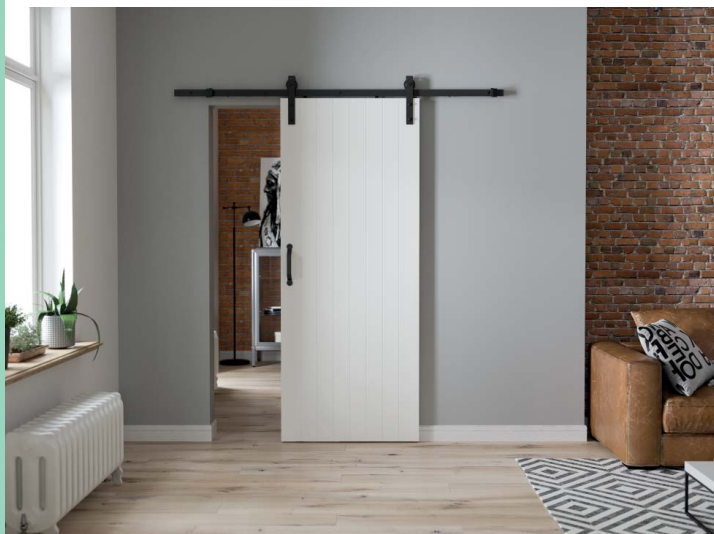

FEKETE Rea tolóajtó szerkezet



REA típus



LUNA típus



falra szerelhető vezető

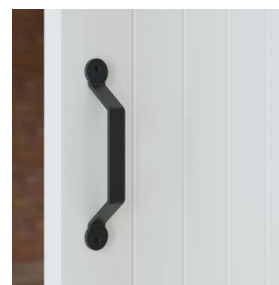

Fekete 1 fogantyú



1 modell

2 modell

3 modell

4 modell

5 modell

SZÍNEK

Prémium UV Festék



Fehér

Prémium Plusz UV Festék



Fehér



papírrácsbetét



furatolt faforgácsbetét

TECHNIKAI PARAMÉTEREK

AJTÓLAP SZERKEZETE

A betét "papírrács" vagy furatos faforgácslapból készül (opcionális felár ellenében). Az egészet HDF lap borítja.

GYÁRI TARTOZÉKOK - A KÉSZLET ÁRÁBAN

- Vezető sín 2000 mm

MEGJEGYZÉSEK

- Nemzeti teljesítménynyilatkozat 24/04/17/2017.
- A készlet megfordítható (bal/jobbr).
- A szett a szabványnál kisebb méretű falnyílásra szerelhető. A részleteket lásd a 240 oldalon 6 TÁBLÁZAT.
- Nem rendelhető kampós zárral.
- Kétszárnyú ajtók esetén két szerkezetet, két ajtólapot és egy összekötő elemet kell rendelni.
- Ha távtartókat használ, akkor a ajtólap 10 mm-es távolságra lehet a faltól.
- A FEKETE szerkezet kombinálásának lehetősége más PORTA kollekciókban található tolóajtós kivitelezésű ajtólaphoz:
- A LUNA típus FEKETE szerkezet, bármilyen tolóajtóval rendelhető.
- A FEKETE REA típusú rendszer csak furatos faforgácsbetétes ajtólapokhoz használható.
- **Rendelhető szabványméretek: PN, CSN.**

TOVÁBBI KÖLTSÉGEK (OPCIONÁLIS FELÁR)

- furatos faforgácsbetét
- FEKETE fogantyú 1 oldalra
- hosszanti fogantyú tolóajtókhoz
- összekötő kétszárnyú ajtókhoz
- két ajtócsukó szerkezet
- 5 fém lyukcsor szellőzésre
- a falra szerelt szárnyvezető

SLIDE



SLIDE tolóajtó rendszer

EFEKT

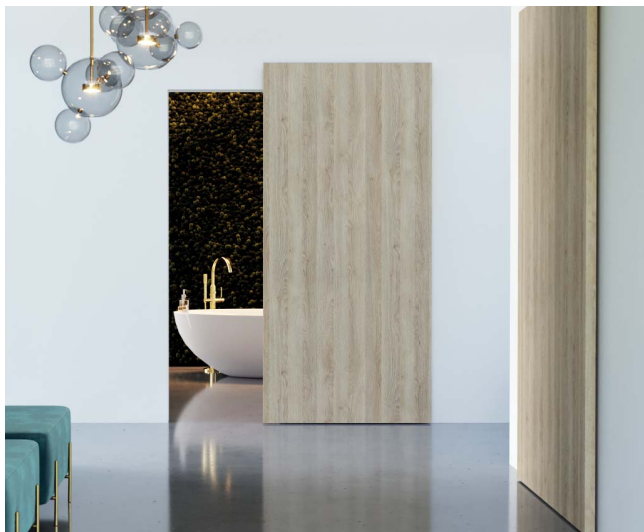

EFEKT tolóajtó rendszer

SZÍNEK SLIDE rendszer

Portaperfect 3D Fólia



Gladstone / Halifax



SZÍNEK EFEKT rendszer

Portaperfect 3D Fólia



Gladstone / Halifax



Prémium UV festék



Matt Lakkozott Fólia

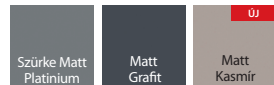

furatolt faforgácsbetét

TECHNIKAI PARAMÉTEREK

SLIDE rendszer

AJTÓLAP SZERKEZETE

Az ajtólapbetét furatos faforgácsbetét. Az egészet HDF lap borítja.

GYÁRI TARTOZÉKOK - A KÉSZLET ÁRÁBAN

- Vezető sín 2000 mm
- Fékező szett becsapódás gátlóval

MEGJEGYZÉSEK

- Nemzeti teljesítménynyilatkozat 24/04/17/2017.
- A szett a szabványnál kisebb méretű falnyílásra szerelhető. A részleteket lásd a 241 oldalon 6 TÁBLÁZAT.
- Nem rendelhető kampós zárral.
- **Rendelhető szabvány méretek: PN, CSN.**

TOVÁBBI KÖLTSÉGEK (OPCIONÁLIS FELÁR)

- hosszanti fogantyú tolóajtókhoz

EFEKT rendszer

AJTÓLAP SZERKEZETE

Az ajtólapbetét furatos faforgácsbetét. Az egészet HDF lap borítja.

TARTOZÉKOK

- Vezető sín

MEGJEGYZÉSEK

- Nemzeti teljesítménynyilatkozat 24/04/17/2017.
- Nem rendelhető kampós zárral.
- A rendszer teherbírása: 80 kg.
- A lap és a fal közötti hézag: 10 mm. Ennek a méretnek a megnövelése az összeszerelés szakaszban lehetséges, vagy a felső kocsi alá helyezett távtartó használatával (a távtartó nem tartozék), vagy a kívánt hézagméretre szabott ajtólap megrendelésével (Kontrakt megrendelés).
- A rendszer a szokásosnál három mérettel kisebb nyílásba való beépítésre tervezték, pl. a nyílás "60" -> a lap "90".
- A méreteket lásd a 241 oldalon 6 TÁBLÁZAT.

TOVÁBBI KÖLTSÉGEK (OPCIONÁLIS FELÁR)

- "100" és "110" méret
- hosszanti fogantyú tolóajtókhoz

BEJÁRATI ÉS TECHNIKAI AJTÓK

09, 10

→ Rendelkezésre **álló modellek**

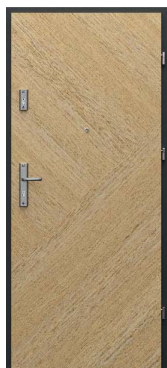

TELE - vegyes elrendezés természetes furnér*



TELE - függőleges erezet, természetes furnér, szintetikus fólia és Gladstone/Halifax



TELE - vízszintes erezet, természetes furnér és Gladstone/Halifax



intarzia 1



intarzia 3



intarzia 4



intarzia 6



intarzia 7



intarzia 8



intarzia 9

A BEMUTATOTT MODELLEK A KÖVETKEZŐ KOLLEKCIÓKBAN ÉRHTŐK EL:



TECHNIKAI AJTÓK

Hanggátló 27 dB, 32 dB, INNOVO 37 dB, PORTA SILENCE 37 dB, EI 30, INNOVO 42 dB, Hanggátló 42 dB, Tűzgátló EI 30, EI 60



BELTÉRI BEJÁRATI AJTÓK (kérjük, vegye figyelembe az RC* jelölést a kollektciók mellett)

AGAT, OPÁL, EXTRÉM RC 2, EXTRÉM RC 3, EXTRÉM RC 4, GRANIT C oszt.



Biztonsági kategória (RC 2) - betörésvedelmi szint tesztelése egyszerű eszközök segítségével, mint például csavarhúzó, ék, fogó, kalapács.

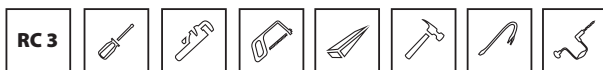

Biztonsági kategória (RC 3) - betörésvedelmi szint tesztelése különböző eszközök segítségével, mint például acél feszítővas, véső, mechanikus fúrógép.

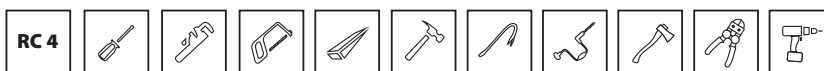

Biztonsági kategória (RC 4) - betörésvedelmi szint tesztelése különböző eszközök segítségével, mint például fejsze, drótvágó, fúrógép.

* **Biztonsági kategória (RC - Ellenállási Osztály)** - a termék esetében előírt betörési tesztre adott ellenállási szint.

FIGYELEM! Intarziás modellek:

- szintetikus fólia - függőleges faerezetes,
- Gladstone/Halifax felületű modellek 3, 6, 9 - erezettség az intarzia irányában,
- természetes furnérok - erezettség az intarzia irányában.

* modell csak a következő furnérokban érhető el: Természetes Select, Természetes Tölgy, Kőris, Dió



TIPPI!

Vásároljon KÉNYELMESEN
ajtó+kilincs szettet





ENTRO, Tele, Antracit HPL/CPL és Sötét Beton



AQUA STOP

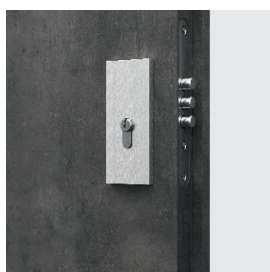

Új, szabadalmaztatott hárompontos zár - ENTRO, ENTRO TOP



sarokrész - NAGY fém saroktok

A szett tartalma:

- ajtólap
- ajtótok
- kilincs
- cylinderbetét
- fém küszöb



küszöb - ENTRO, ENTRO TOP



kiemelésgátló csap - ENTRO TOP



sarokrész - NAGY fém saroktok fordított profillal

Megfizethető biztonság, egyszerű formatervezéssel, magas szintű minőséggel, szolid felépítéssel és elérhető árakkal: ezekben áll az ENTRO ajtólapok vonzereje mind ügyfelek, mind építésszek számára.

SZÍNEK

CPL HQ 0,2 ★★★★★☆

I. CSOPORT	Fehér	Szürke Euroinvest	Antracit HPL/CPL	Fehér Dió	Tölgy Milano 1
	Dió Modena 1	Tölgy Milano 4	Tölgy Milano 5	Természetes Tölgy	
II. CSOPORT	Sötét Struktúrált	Fekete	Természetes Hlkora	Világos Beton	Sötét Beton

Portalamino ♥♥♥♥♥◇

Ezüst Tölgy	Hamilton Tölgy
-------------	----------------

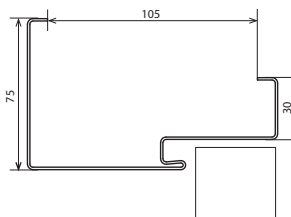

furatolt faforgácsbetét

TECHNIKAI PARAMÉTEREK

AJTÓLAP SZERKEZETE

Az ajtólap kerete enyvezett fenyőfa furatolt faforgács betéttel. A keret és a betét mindkét oldalon HDF lemezzel borítva. Az ajtólap felülete 0,2 mm CPL laminát (tele felületű).

EGY KOMPLETT SZETT RÉSZEI (ENTRO)

- Egy vagy két zár cilinderbetéhez
- Három pánt
- Ezüst optikai kitekintő
- Rozsdamentes küszöb
- Kilincs
- Cilinderbetét.

EGY KOMPLETT SZETT RÉSZEI (ENTRO TOP)

- Egy vagy két zár cilinderbetéhez
- Három pánt
- Ezüst optikai kitekintő
- Rozsdamentes küszöb
- Kilincs
- Cilinderbetét

AJTÓTOK

- Fém tok, 100 mm profil; mindkét oldalán 1,2 mm vastag galvanizált acél (AGÁT).
- Három pánttal, gumitömítéssel szerelve. Alapozó porfestékekkel lakkozva: „Fehér”, „Szürke”, „Barna”, „Kré”, Antracit CPL/HPL, „Struktúrált Antracit”
- A tok két változatban rendelhető:
 - padlóbeállítás nélkül "0"
 - 30 mm-es padlóbeállással
- ENTRO TOP tok (kétoldalúan galvanizált 1,2 mm). Magába foglalja: három pánt, automata küszöb, passzív csavarok marása, fém szegély az ajtó külső részén.
- PROJEKT BIS tok.

MEGJEGYZÉSEK

- Nemzeti teljesítménynyilatkozat 115/29.04.2022 /
- Nemzeti teljesítménynyilatkozat 116/29.04.2022.
- A also szel TechnoPORTA AQUA STOP technologia alkalmazásával védett a nedvesseg ellen.
- **Rendelhető szabvány méret: PN, CSN.**

TOVÁBBI KÖLTSÉGEK (OPCIONÁLIS FELÁR)

kilincs rozettával
felső zártakaró
cilinderbetét
6 db dübel az AGÁT tokba
tok bővítése 101 mm -ről 390 mm-re
CPL 0,2 mm – II CSOPORT
„100”-as méret

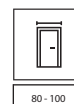

80 - 100



OPÁL, Tele, Matt Grafit fém ajtókkal és PORTA LINE, L.1 modell

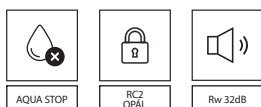

hárompontos zár - AGÁT

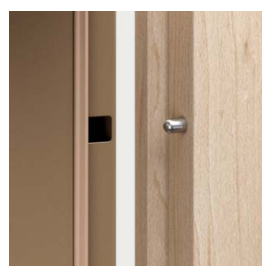

kiemelégátló csapok – AGÁT, OPÁL

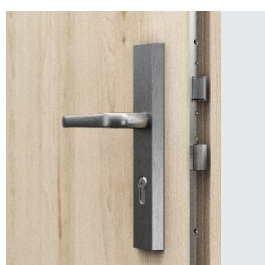

négyponos szalagzár – OPÁL

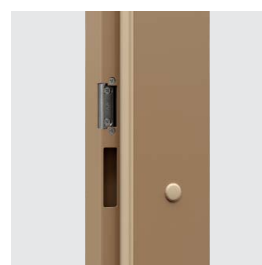
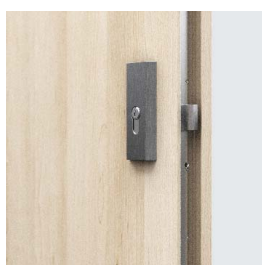

állítható zárfogadó a fém toknál (opcionális)

Elérhető modellek lsd. 134 old.

A szett tartalma:

- ajtólap
- ajtótok
- fém küszöb

AGÁT AJTÓ

Az AGÁT megerősített ajtók egy vagy két reteszzárral vannak felszerelve, és $R_w=32$ dB (32 ± 36 dB) hangszigetelési osztályúak.

OPÁL AJTÓ

Az OPÁL betörésbiztos ajtók hangszigetelési osztálya $R_w=32$ dB (32 ± 36 dB) és a PN EN 1627:2012 szabvány szerinti RC 2 betörésvédelmi osztályúak - amennyiben azokat PORTA speciális fém ajtótokkal, rozsdamentes acél küszöbvel és legalább 2. betörésállósági osztályú kilincset tartalmazó ajtólapal és legalább 4. betörésállósági osztályú cilinderral egészítik ki.

FIGYELMÉBE AJÁNLJUK!

KÖSZÖNHETŐEN AZ ALUMÍNÍUM LAPRÉTEGNEK AZ AJTÓ KIVÉTELESEN ELLENÁLLÓ A HASZNÁLATI, HŐMÉRSÉKLETI ÉS PÁRATARTALMI KÜLÖNBBSÉGEKNEK, MELYEK GYAKORI AK A KÖZÖS TERÜLETEKEN.



AGÁT

bejárati ajtók 32 dB

OPÁL

betörésbiztos ajtók RC 2, 32 dB

SZÍNEK

Portasynchro 3D Fólia

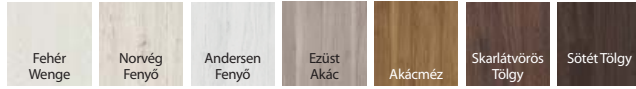

Portaperfect 3D Fólia



Gladstone / Halifax



Szatén Természetes Furnér Tölgy

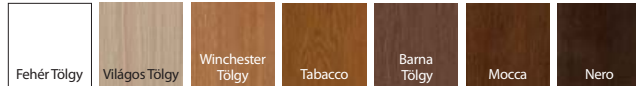

Portalamino



Matt Lakkozott Fólia

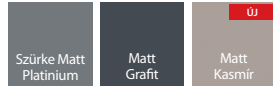

CPL HQ Laminált 0,2

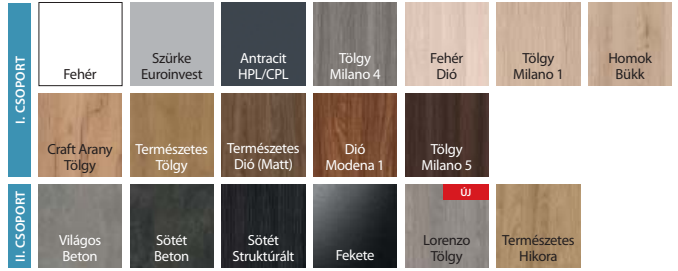

CPL Laminált 0,7

Select Természetes Furnér



Természetes Furnér

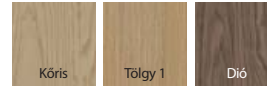

FIGYELEM! Minden furnéros felület rendelhető függőleges vagy vízszintes mintázattal (az ajtólapra vonatkozik) (kivéve a Term. Furn. Kőris és Dió).

TECHNIKAI PARAMÉTEREK

AJTÓLAP SZERKEZETE

Az ajtólap kerete laminált fenyőfából készül. Az ajtólap ezenkívül belső kerettel van megerősítve. Az ajtólap, mindkét oldalon, egy réteg alumíniumból és HDF lapból áll. Az ajtólapok ezüst berakással vannak kiegészítve. Természetes furnér félmatt lakkozással. A CPL HQ és Gladstone/Halifax felületű ajtók éle ABS szalaggal van befedve.

EGY KOMPLETT SZETT RÉSZEI (AGÁT)

- Egy vagy két biztonsági zár, cilindretető
- Három darab pánt
- Három darab kiemelőgátló csap
- Ajtótok rozsdamentes acélból készült küszöbvel (90 mm) felszerelve

EGY KOMPLETT SZETT RÉSZEI (OPÁL)

- Négyponos szalagzár két cilindretető
- Három darab pánt
- Három darab kiemelőgátló csap
- Fém ajtótok rozsdamentes acél küszöbvel (90 mm) felszerelve

AJTÓTOK

- 105 mm-es acél saroktok. Kétoldalúan galvanizált acéllemezből készül, 1,2 mm (AGÁT) vagy 1,5 mm (OPÁL) vastag.
- Három darab standard pánt, körbefutó gumitömítés és hat darab szerelő dübel (csak OPÁL).
- PROJEKT BIS, PROJEKT Prémium ajtótok.

MEGJEGYZÉSEK

- Nemzeti műszaki értékelés ITB-KOT-2017/0096 2. kiadás.
- Előkészítés a rövidítéshez (max. 60 mm).
- Hangszigetelési osztály Rw=32 dB (32+36 dB tartomány).
- Az AGÁT vagy OPÁL fém tokkal való megrendelése esetén a küszöb az ajtótok része.

- A szintetikus lap alsó éle TechnoPORTA AQUA STOP technológiával van védve a nedvesség ellen.
- Rendelhető szabványméretek: PN, CSN, DIN.

TOVÁBBI KÖLTSÉGEK (OPCIONÁLIS FELÁR)

- "100"-as méret
- cilindretető
- optikai kitekintő
- beépítési dübel AGÁT tokhoz - 6 db
- állítható fém zárfogadó zárfogadó
- intarzia a furnéros felületeken (1 oldalon vagy mindkét oldalon, 2 x áron)
- intarzia a szintetikus felületeken (1 oldalon vagy mindkét oldalon, 2 x áron)
- tok: poliészter festék - II. CSOPORT
- tok: poliészter festék - III. CSOPORT
- ajtólap: Gladstone/Halifax színek függőlegeserezettel
- ajtólap: CPL 0,2 mm és 0,7 mm - II. CSOPORT
- ajtólap: vegyes elrendezésű modell Természetes Furnér Tölgy, Kőris, Dió
- ajtólap: vegyes elrendezésű modell Select Természetes furnér
- ajtólap: Szatén Természetes furnér Fehér Tölgy
- ajtólap: Szatén Természetes furnér Tölgy (a többi szín)
- ajtólap: Természetes furnér Dió
- ajtólap: Select Természetes furnér Fekete
- fém tok profilja a PROJEKT BIS takarólemezhez
- fém tok profilja a PROJEKT Prémium takarólemezhez
- fém tok bővítése 106-150 mm között
- fém tok bővítése 151-270 mm között
- fém tok bővítése 271-390 mm között
- ajtócsukóra való megerősítés fém tok
- kilincs

(221 old.)

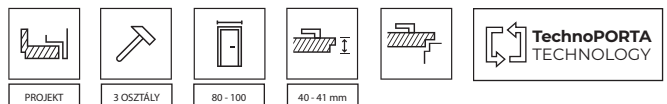



EXTRÉM RC 2 Tele, Tölgy Milano 1, fém tokkal

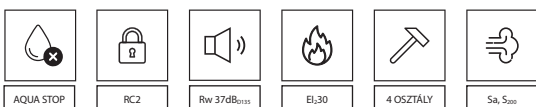

Elérhető modellek lsd. 134 old.

A szett tartalma:

- ajtólap
- ajtótok
- fém küszöb

EXTRÉM RC 2 ajtók

Az EXTREME RC 2 ajtók két zárral (3 biztonsági pont) és kiemelőcsapokkal vannak felszerelve.

Kétféle típus létezik:

I. típus

- RC 2 osztály a PN EN 1627:2012 szabvány szerint
- hangszigetelési osztály Rw=37 dB (37±41 dB)*

II. típus

- az I. típusú ajtók jellemzői
- tűzállóság EI 30
- füstzároság

* A részletes vizsgálati eredmények kérésre rendelkezésre állnak.

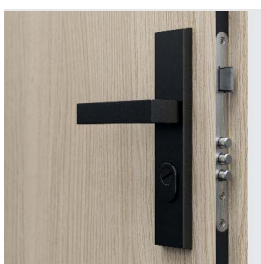

alsó zár – 3 retesz



felső zár – 3 retesz

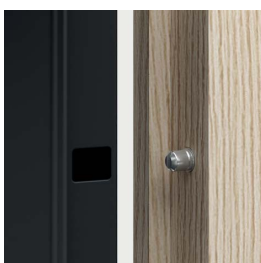

kiemelőcsapok

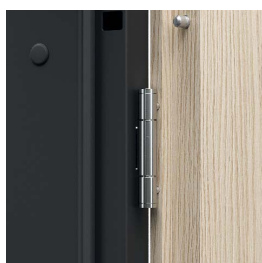

három háromrészes pánt

rozsdamentes acél küszöb
(120 mm)**FIGYELMÉBE AJÁNLJUK!**

KÖSZÖNHETŐEN AZ ALUMÍNIUM LAPRÉTEGNEK AZ RC 2 AJTÓ KIVÉTELESEN ELLENÁLLÓ A HASZNÁLATI, HŐMÉRSÉKLETI ÉS PÁRATARTALMI KÜLÖNBBSÉGEKNEK, MELYEK GYAKORIAK A KÖZÖS TERÜLETEKEN.



SZÍNEK

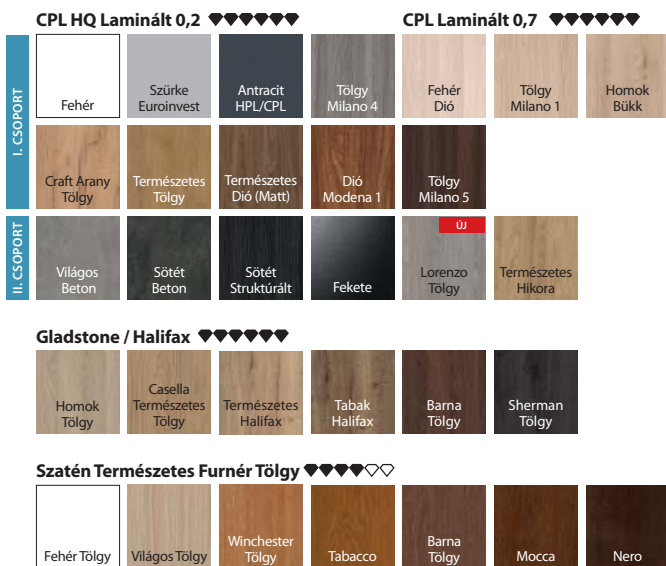

FIGYELEM! Minden furnéros felület rendelhető függőleges vagy vízszintes mintázattal (az ajtólapra vonatkozik) (kivéve a Term. Furn. Kóris és Dió).

TECHNIKAI PARAMÉTEREK

AJTÓLAP SZERKEZETE

Az ajtólap kerete laminált fenyőfából, az ajtólapbetét speciális 5 rétegű erősített faforgácsbetétből készült. Az egész HDF lap borítja. Falcos változatban rendelhető. CPL HQ és Gladstone/Halifax felület esetén az ajtólap függőleges éle ABS szalaggal van befedve.

GYÁRI TARTOZÉKOK – AJTÓLAP ÁRÁBAN

- Két darab biztonsági retesszel ellátott zár (tengelytávolság 72 mm)
- Három háromrészes ezüst pánt
- Négy kiemelésgátló csap
- Ajtótok
- Standard rozsdamentes acél küszöb (120 mm)
- Ezenkívül a II-es típusú tömítés, amely magas hőmérséklet hatására megduzzad az ajtólap szélein (kivéve az alsó szélét)

AJTÓTOK

- 100 mm-es acél saroktok. Mindkét oldalán horganyzott, 1,5 mm vastag acéllemezről készült.
- 3 db háromrészes pánttal, gumitömítéssel és nyolc darab szerelő dűbellel.
- PROJEKT BIS, PROJEKT Prémium ajtótok.

MEGJEGYZÉSEK

- Nemzeti Műszaki Értékelés ITB-KOT-2017/0007 2. kiadás és 020-UWB-2978/W Nemzeti Teljesítményállandósági Tanúsítvány.
- Hangszigetelési osztály Rw=37 dB (tartomány 37÷41dB).
- Az építési előírásoknak való megfelelés érdekében a tűz- és/vagy füstszigeteléssel ellátott ajtókhöz ajtócsukót kell felszerelni.
- Az ajtólap és tok ajtócsukó felszerelésére előkészítve.
- Ha a PORTA által javasoltaktól eltérő tartozékokat használ, kérjük, kövesse a garancia kártyán található irányelveket.
- Tűzgátló ajtók - az intarziák csak kétoldalas opcióként kaphatók.
- **A szintetikus lap alsó éle TechnoPORTA AQUA STOP technológiával van védve a nedvesség ellen.**
- **Rendelhető szabványméretek: PN.**

TOVÁBBI KÖLTSÉGEK (OPCIONÁLIS FELÁR)

- "100"-as méret
- optikai kitekintő
- panoráma kitekintő (szintetikus felület)
- fekete panoráma kitekintő (szintetikus felület)
- intarzia a furnéros felületeken (2 oldal)
- intarzia a szintetikus felületeken (1 oldalon vagy mindkét oldalon, 2 x áron)
- tok: poliészter festék - II. CSOPORT
- tok: poliészter festék - III. CSOPORT
- ajtólap: Gladstone/Halifax színek függőlegeserezettel
- ajtólap: CPL 0,2 mm és 0,7 mm - II. CSOPORT
- ajtólap: vegyes elrendezésű modell Természetes Furnér Tölgy, Kóris, Dió
- ajtólap: vegyes elrendezésű modell Select Természetes furnér
- ajtólap: Szatén Természetes furnér Fehér Tölgy
- ajtólap: Szatén Természetes furnér Tölgy (a többi szín)
- ajtólap: Természetes furnér Dió
- ajtólap: Select Természetes furnér Fekete
- fém tok profilja a PROJEKT BIS takaróléchez
- fém tok profilja a PROJEKT Prémium takaróléchez
- fém tok bővítése 106-150 mm között
- fém tok bővítése 151-270 mm között
- fém tok bővítése 271-390 mm között
- rugós ajtócsukó
- rugós ajtócsukó fekete
- fekete cilinderbetét
- a pántok színének megváltoztatása feketére
- kilincs rozettával (távköz 72 mm)

(221 old.)

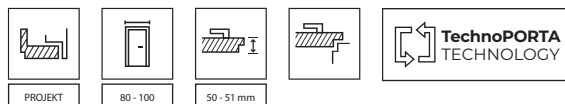



Fém SECURE Ajtók, A.0 optikai kitekintővel, Struktúrált Fekete



RC3

Rw 37dB

EI,30



szalagzár 2 cylinderbetéhez kialakítva



kampó

A szett tartalma:

- ajtólap
- ajtótok
- fém küszöb
- kilincs
- cylinderbetét

További költség

- kiegészítő felső zár

Fém SECURE AJTÓK

Szalagzárral és C osztályú betétekkel felszerelt ajtók:

- RC 3 osztály a PN EN 1627:2012 szabvány szerint
- hangszigetelési osztály Rw=37 dB (37÷41 dB)
- tűzállóság EI 30



megerősített háromrészes pánt



kiemelégató csap



rugós ajtócsukó



rugós ajtócsukó

MEGJEGYZÉS: a speciális rögzítődübeleknek köszönhetően az ajtótokban nincsenek további furatok és dugók

Fém SECURE

RC 3 osztályú betőresbiztos ajtók, EI 30, 37dB

SZÍNEK

Poliészter Festék Prémium ♥♥♥♥♥



PVC Bevonatú Acéllemez ♥♥♥♥♥

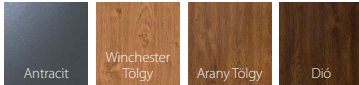

FÉM FELÜLETEK VÉDELMI RENDSZERE

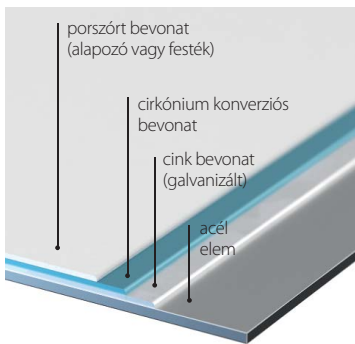

Expandált polisztirol magas grafit hozzáadással

TECHNIKAI PARAMÉTEREK

AJTÓLAP SZERKEZETE

A szerkezet kétrétegű fa kereten alapul. Az ajtólap betétje többrétegű, ásványgyapotalapú. A konstrukció 0,6 mm horganyzott acéllemezzel van bevonva (PVC) vagy poliészter festékkel festve.

GYÁRI TARTOZÉKOK – AJTÓLAP ÁRÁBAN

- Háromrészes pánt
 - Szalagzár
 - Négy kiemelésgátló csap
 - Speciális kilincs
 - C osztályú cylinderbetét
 - Rozsdamentes acél küszöb
- Megerősítés ajtócsukóhoz a lapban és a tokban

AJTÓTOK

100 mm széles profilú fém saroktok. Acéllemezből készült, mindkét oldalán horganyzott, 1,5 mm vastag. Prémium poliészter festékkel porszórt ajtótok.

MEGJEGYZÉSEK

- PN-EN 14351-2:2018-12 szabvány; PN-EN 16034:2014-11 szabvány.
- Nemzeti teljesítményállandósági bizonyítvány 020-UWB-2919/W

TOVÁBBI KÖLTSÉGEK (OPCIONÁLIS FELÁR)

- "100"-as méret
- felső cylinderbetét
- felső kiegészítő zár
- felső zártakaró
- optikai kitekintő
- poliészter festék - II. csoport
- rugós ajtócsukó

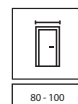

80 - 100



54 mm



GALVANIZÁLT LAP



EXTRÉM RC 3, Természetes Hikora, PS megerősített tokkal (nem standard változat PORTA KONTRAKT)



Elérhető modellek lsd. 134 old.



2 betörésbiztos horog



többpontos zár horoggal



Rugós ajtócsukó fém ajtótokkal (kapható ezüst és fekete színben)

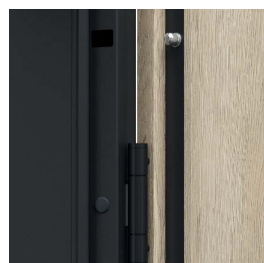

4 kiemelésgátló csap

A szett tartalma:

- ajtólap
- ajtótok
- fém küszöb
- kilincs
- cylinderbetét

További költség

- kiegészítő felső zár

EXTRÉM AJTÓK

két típust ajánlunk:

I. típus

- RC3 osztály a PN EN 1627-2012 szabvány szerint
- hangszigetelési osztály Rw=37 dB (37÷41 dB)*
- füstzároság

II. típus

- az I. típusú ajtók jellemzői
- tűzállóság EI 30

* A részletes vizsgálati eredmények kérésre rendelkezésre állnak.

SZÍNEK

	CPL HQ Laminált 0,2						HPL CPL Laminált 0,7						
I. CSOPORT	Fehér	Szürke Euroinvest	Antracit HPL/CPL	Tölgy Milano 4	Fehér Dió	Tölgy Milano 1	Homok Bükk						
	Craft Arany Tölgy	Természetes Tölgy	Természetes Dió (Matt)	Dió Modena 1	Tölgy Milano 5								
II. CSOPORT	Világos Beton	Sötét Beton	Sötét Struktúrált	Fekete	Lorenzo Tölgy	Természetes Hikora							

Select Természetes Furnér

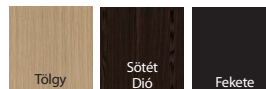

Természetes Furnér

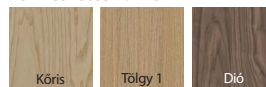

Gladstone / Halifax



Szatén Természetes Furnér Tölgy

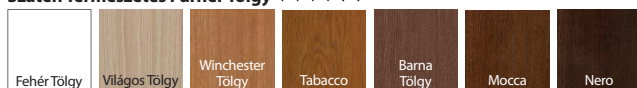

FIGYELEM! Minden furnéros felület rendelhető függőleges vagy vízszintes mintázattal (az ajtólapra vonatkozik) (kivéve a Term. Furn. Kóris és Dió).

FIGYELMÉBE AJÁNLJUK!

AZ ALUMÍNIUMLEMEZBŐL KÉSZÜLT SZERKEZETNEK KÖSZÖNTHETŐEN AZ EXTRÉM RC 3 AJTÓ KIVÉTELES ELLENÁLLÓ KÉPESSÉGÉT ÉRTÜK EL A LÉPCSŐHÁZRA JELLEMZŐ KÜLÖNLLEGES HASZNÁLATI KÖRÜLMÉNYEK, A HŐMÉRSÉKLET ÉS A LEVEGŐ PÁRATARTALMÁNAK KÜLÖNBSEGEI ÁLTAL OKOZOTT KÁROS HATÁSOKKAL SZEMBEN.



TECHNIKAI PARAMÉTEREK

AJTÓLAP SZERKEZETE

Az ajtólap kerete laminált fenyőfából, az ajtólapbetét speciális 5 rétegű erősített faforgács betétből készült. Az egészet HDF lap borítja. Falcos változatban érhető el. CPL HQ és Gladstone/Halifax felület esetén az ajtólap függőleges éle ABS szalaggal van befedve.

GYÁRI TARTOZÉKOK – AJTÓLAP ÁRÁBAN

- Kampós zár reteszelő mechanizmussal, kiegészítő felső zárral (felárért)
- Betörésbiztos zárbetét
- Kilincs betörésgátló zárral (92 mm távolság)
- Három darab háromrészes pánt (fém tok) vagy két darab technikai pánt (megerősített PS tok) ezüst színben.
- Négy kiemelésgátló csap
- Ezenkívül a II-es típusú tömítés, amely magas hőmérséklet hatására megduzzad az ajtólap szélein (kivéve az alsó szélét)
- Az ajtótok rozsdamentes acél küszöbvel és ajtócsukóhoz való megerősítéssel van felszerelve

AJTÓTOK

- Fém saroktok 100 mm profilszélességgel. Acéllemezből készült, mindkét oldalán horganyzott, 1,5 mm vastag. Füstgátló gumitömítéssel, nyolc darab szerelő dübél és rozsdamentes acél küszöbvel (120 mm).
- PORTA System megerősített ajtótok, 120-300 mm falvastagság, rozsdamentes acél küszöbvel (100 mm). 80 mm széles takaróléc.
- PROJEKT BIS, PROJEKT Prémium ajtótok.

MEGJEGYZÉSEK

- Műszaki Engedély ITB-KOT 2017/0007 2 kiadás.
- Megfelelősegi Tanúsítvány 020-UWB-2978/W.
- Az építési előírásoknak való megfelelés érdekében a tűz- és/vagy füstszigeteléssel ellátott ajtótokhoz ajtócsukót kell felszerelni.
- A lap és tok elő vannak készítve ajtócsukóra való megerősítésre.
- Ha a PORTA által javasoltaktól eltérő tartozékokat használ, kérjük, kövesse a garancia kártyán található irányelveket.
- Tűzgátló ajtótok - az intarzia csak mindkét oldalra rendelhető.
- A szintetikus lap alsó éle TechnoPORTA AQUA STOP technológiával van védve a nedvesség ellen.
- Rendelhető szabvány méretek: PN.

TOVÁBBI KÖLTSÉGEK (OPCIONÁLIS FELÁR)

- "100"-as méret
- felső cilinderbetét
- felső kiegészítő zár
- felső zártakaró
- optikai kitekintő
- panoráma kitekintő (szintetikus felület)
- fekete panoráma kitekintő (szintetikus felület)
- intarzia a furnéros felületeken (2 oldal)
- intarzia a szintetikus felületeken (1 oldalon vagy mindkét oldalon, 2 x áron)
- tok: poliészter festék - II. CSOPORT
- tok: poliészter festék - III. CSOPORT
- tok: CPL 0,2 mm - II. CSOPORT
- tok: Természetes furnér Fekete
- tok: Szatén Természetes Furnér Tölgy (a többi szín)
- tok: Szatén Természetes Furnér Fehér Tölgy
- tok: Természetes furnér Dió
- ajtólap: Gladstone/Halifax színek függőleges ereszettel
- ajtólap: CPL 0,2 mm és 0,7 mm - II. CSOPORT
- ajtólap: vegyes elrendezésű modell Természetes Furnér Tölgy, Kóris, Dió
- ajtólap: vegyes elrendezésű modell Select Természetes furnér
- ajtólap: Szatén Természetes furnér Fehér Tölgy
- ajtólap: Szatén Természetes Furnér Tölgy (a többi szín)
- ajtólap: Természetes furnér Dió
- ajtólap: Select Természetes furnér Fekete
- fém tok profilja a PROJEKT BIS takaróléchez
- fém tok profilja a PROJEKT Prémium takaróléchez
- fém tok bővítése 101-150 mm között
- fém tok bővítése 151-270 mm között
- fém tok bővítése 271-390 mm között
- rugós ajtócsukó
- rugós ajtócsukó fekete
- fekete cilinderbetét
- fekete cilinderbetét (I típus)
- a pántok színének megváltoztatása feketére
- kilincs rozettával, SAFE

(221 old.)

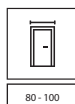
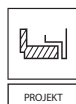



EXTRÉM RC4, Antracit (nem standard PORTA KONTRAKT változat)

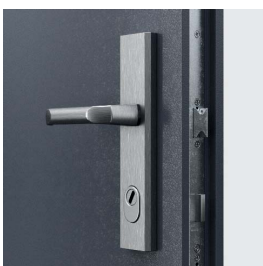
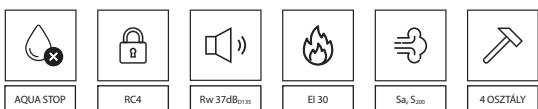

dedikált kilincs és szalagzár



betörésbiztos horog



megerősített acélpánt



állítható horog-fogadó

rozsdamentes acél küszöb
(120 mm)**A szett tartalma:**

- ajtólap
- ajtótok
- fém küszöb
- kilincs
- cilindretet

További költség

- kiegészítő felső zár

EXTRÉM RC4 ajtók

Kétféle típus létezik:

I. típus

- RC4 osztály az EN 1627-2012 szabvány szerint
- hangszigetelési osztály Rw=37 dB (37+41 dB)*
- füstgátlással

II. típus

- az I. típusú ajtók jellemzői
- tűzállóság EI 30

*A részletes vizsgálati eredmények kérésre rendelkezésre állnak.

EXTRÉM RC 4

RC 4 osztályú betörésbiztos ajtók, EI 30, 37 dB

SZÍNEK

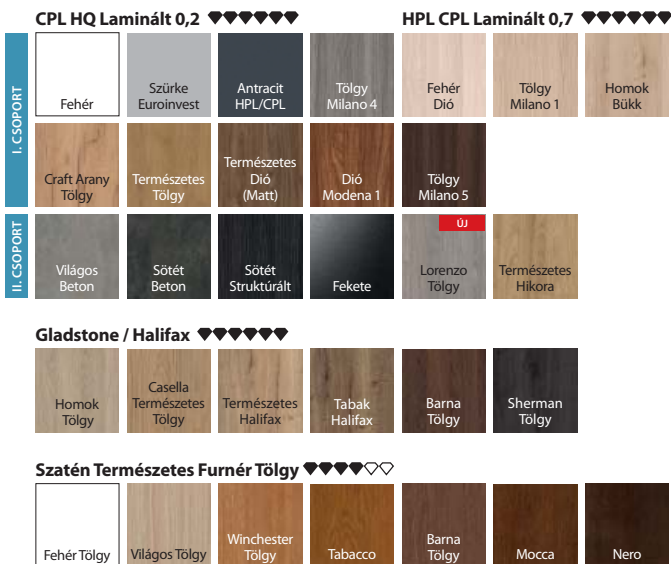

Select Természetes Furnér

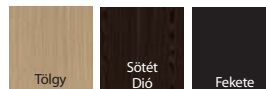

Természetes Furnér

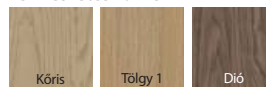

FIGYELEM! Minden furnéros felület rendelhető függőleges vagy vízszintes mintázattal (az ajtólapra vonatkozik) (kivéve a Term. Furn. Köris és Dió).

TECHNIKAI PARAMÉTEREK

AJTÓLAP SZERKEZETE

Az ajtólap kerete laminált fenyőfából és rétegelt lemezből készül. 5 rétegű, acélrudakkal megerősített betét. Az egészet HDF lap borítja alumínium lemezzel.

GYÁRI TARTOZÉKOK – AJTÓLAP ÁRÁBAN

- szalagzár, horogzár
- pántok
- 5 db. kiemelőgátló csap
- cilinderbetét
- dedikált kilincs
- ezenkívül II-es típus - tömítés, amely az ajtólapban magas hőmérséklet hatására kitágul

AJTÓTOK

Acél saroktok, 1,5 mm vastag, mindkét oldalán horganyzott acéllemez, füstgátló gumitömítéssel, nyolc darab szerelő dübel, állítható horog-fogadó és rozsdamentes acél küszöbvel.

MEGJEGYZÉSEK

- PN EN 14351-2:2018-12 és PN EN 16034:2014-11 termékszabvány.
- 020-UWB-2950/W nemzeti teljesítményállandósági bizonyítvány.
- Az építési törvény követelményeinek való megfelelés érdekében a tűzálló és/vagy füstgátló ajtókat ajtócsukóval vagy zár szerkezettel kell felszerelni.
- A befelé nyíló ajtók RC4 betörésvédelemmel vannak ellátva.
- Az ajtólap és a tok előkészítve az ajtócsukó felszereléséhez.
- A megadott paraméterek fenntartása érdekében a PORTA által javasolt szerelvényeket kell használni. A termékgarancia kártyán szereplő előírásokat be kell tartani.
- **A szintetikus lap alsó éle TechnoPORTA AQUA STOP technológiával van védve a nedvesség ellen.**
- **Rendelhető szabvány méretek: PN.**

TOVÁBBI KÖLTSÉGEK (OPCIONÁLIS FELÁR)

- "100"-as méret
- felső cilinderbetét
- felső kiegészítő zár
- felső zártakaró
- optikai kitekintő
- panoráma kitekintő (szintetikus felület)
- intarzia a furnéros felületeken (1 oldalon vagy mindkét oldalon, 2 x áron)
- intarzia a szintetikus felületeken (1 oldalon vagy mindkét oldalon, 2 x áron)
- tok: poliészter festék - II. CSOPORT
- tok: poliészter festék - III. CSOPORT
- ajtólap: Gladstone/Halifax színek függőleges ereszettel
- ajtólap: CPL 0,2 mm és 0,7 mm - II. CSOPORT
- ajtólap: vegyes elrendezésű modell Természetes Furnér Tölgy, Köris, Dió
- ajtólap: vegyes elrendezésű modell Select Természetes furnér
- ajtólap: Szatén Természetes furnér Fehér Tölgy
- ajtólap: Szatén Természetes furnér Tölgy (a többi szín)
- ajtólap: Természetes furnér Dió
- ajtólap: Select Természetes furnér Fekete
- fém tok profilja a PROJEKT BIS takaróléchez
- fém tok profilja a PROJEKT Prémium takaróléchez
- fém tok bővítése 101-150 mm között
- fém tok bővítése 151-270 mm között
- fém tok bővítése 271-390 mm között
- rugós ajtócsukó



PROJEKT



80 - 100



54 mm





GRÁNIT C osztály, Természetes Dió, PROJEKT BIS tokkal

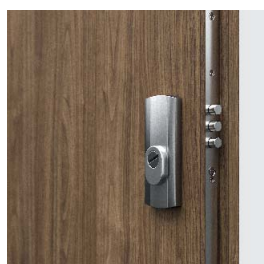
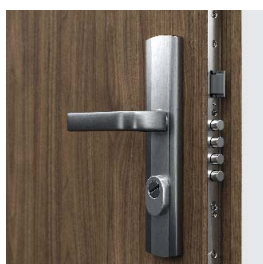
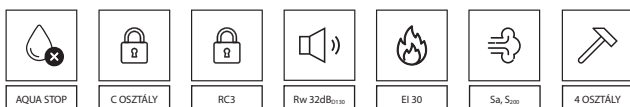

többpontos szalagzár két cilinderbetéhez

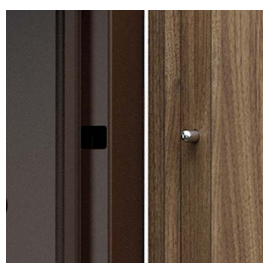

kiemelésgátló csapok

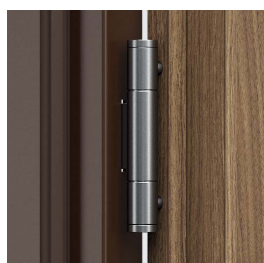

megerősített háromrészes pánt

Elérhető modellek lsd. 134 old.

A szett tartalma:

- ajtólap
- ajtótok
- fém küszöb
- kilincs
- cilinderbetét

GRÁNIT C OSZTÁLY AJTÓK

két típust ajánlunk:

I. típus

- C betörésvédelmi osztály
- RC3 osztály a PN EN 1627-2012 szabvány szerint
- hangszigetelési osztály Rw=32 dB (32±36 dB)*
- füstzáróság

II. típus

- az I. típusú ajtók jellemzői
- tűzállóság EI 30

* A részletes vizsgálati eredmények kérésre rendelkezésre állnak.

FIGYELMÉBE AJÁNLJUK!

KÖSZÖNHETŐEN AZ ALUMÍNÍUM LAPRÉTEGNEK A GRÁNIT AJTÓ KIVÉTELESEN ELLENÁLÓ A HASZNÁLATI, HŐMÉRSÉKLETI ÉS PÁRATARTALMI KÜLÖNBBSÉGEKNEK, MELYEK GYAKORIAK A KÖZÖS TERÜLETEKEN.



GRÁNIT C osztály

betőreszbiztos ajtók, C osztály, EI 30, 32dB

SZÍNEK

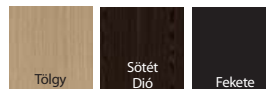

Select Természetes Furnér

 ♥♥♥♥♥◇◇

Természetes Furnér

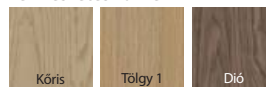
 ♥♥♥♥◇◇◇

Szatén Természetes Furnér Tölgy

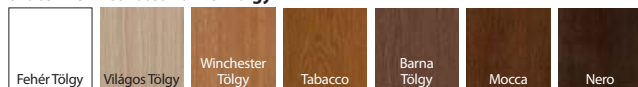
 ♥♥♥♥♥◇◇

FIGYELEM! Minden furnéros felület rendelhető függőleges vagy vízszintes mintázattal (az ajtólapra vonatkozik) (kivéve a Term. Furn. Köris és Dió).

TECHNIKAI PARAMÉTEREK

AJTÓLAP SZERKEZETE

Az ajtólap kerete laminált fenyőfából készül. Az ajtólap speciális kétrétegű, alumínium lemezből és HDF-ből készül. Az ajtólapok ezüst berakással, vannak kiegészítve. A természetes furnér felületű ajtólap be van vonva félmatt lakkal.

GYÁRI TARTOZÉKOK – AJTÓLAP ÁRÁBAN

- Többpontos szalagzár (4 osztály)
- Két darab C osztályú betőreszbiztos cilinderbetét.
- Kilincs betőrészgátló zárral
- Felső zártakaró
- Három háromrészes ezüst pánt
- Négy kiemelésgátló csap
- Maximum 60 mm-rel rövidíthető az ajtólap (GRÁNIT I. típusra vonatkozik)
- Ezenkívül: II-es típus – magas hőmérséklet hatására megduzzadó tömítés a lap szélein
- Rozsdamentes acél küszöbvel felszerelt tok, szélesített változatban (120 mm) és ajtócsukóra való megerősítéssel

AJTÓTOK

- 100 mm-es acél saroktok. Acéllemezből készült, mindkét oldalán horganyzott, 1,5 mm vastag. Füstgátló gumitömítéssel, nyolc darab szerelő dübel és szélesített kivitelű rozsdamentes acél küszöb (120 mm).
- PROJEKT BIS ajtótok
- PROJEKT Prémium ajtótok.

MEGJEGYZÉSEK

- Nemzeti műszaki értékelés ITB-KOT-2017/0242 2. kiadás.
- Nemzeti teljesítményállandósági tanúsítvány 020-UWB-2618/W.
- Az építési előírásoknak való megfelelés érdekében a tűz- és/vagy füstszigeteléssel ellátott ajtókhöz ajtócsukót kell alkalmazni.
- Ajtólap és tok ajtócsukó felszereléséhez előkészítve.
- Amennyiben a PORTA ajánlatban található tartozékoktól eltérő tartozékok kerülnek alkalmazásra, figyelembe kell venni a garancia kártyán található irányelveket.
- **A szintetikus lap alsó éle TechnoPORTA AQUA STOP technológiával van védve a nedvesség ellen.**
- Rendelhető szabványméretek: PN.

TOVÁBBI KÖLTSÉGEK (OPCIONÁLIS FELÁR)

- "100"-as méret
- optikai kitekintő
- panoráma optikai kitekintő
- állítható zárfogadó (I. típus)
- intarzia a furnéros felületeken (1 oldalon vagy mindkét oldalon, 2 x áron)
- intarzia a szintetikus felületeken (1 oldalon vagy mindkét oldalon, 2 x áron)
- tok: poliészter festék - II. CSOPORT
- tok: poliészter festék - III. CSOPORT
- ajtólap: CPL 0,2 mm és 0,7 mm - II. CSOPORT
- ajtólap: vegyes elrendezésű modell Természetes Furnér Tölgy, Köris, Dió
- ajtólap: vegyes elrendezésű modell Select Természetes furnér
- ajtólap: Szatén Természetes furnér Fehér Tölgy
- ajtólap: Szatén Természetes furnér Tölgy (a többi szín)
- ajtólap: Természetes furnér Dió
- ajtólap: Select Természetes furnér Fekete
- fém tok profilja a PROJEKT BIS takaróléchez
- fém tok profilja a PROJEKT Prémium takaróléchez
- fém tok bővítése 101-150 mm között
- fém tok bővítése 151-270 mm között
- fém tok bővítése 271-390 mm között
- kilincs

(221 old.)

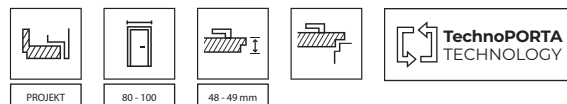



Hanggátló 32 dB, Fehér



cilinderbetéthez zár

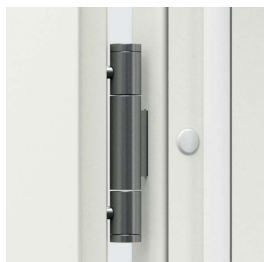

háromrészes pánt

Elérhető modellek lsd. 134 old.

A szett tartalma:

- ajtólap
- ajtótok

AZ AJTÓK HANGSZIGETELÉSI OSZTÁLYOZÁSA:

- Rw=27 dB (27÷31 dB)*
- Rw=32 dB (32÷36 dB)*

* A részletes vizsgálati eredmények kérésre rendelkezésre állnak.

Hanggátló 27 dB, 32 dB

SZÍNEK



FIGYELEM! Minden furnéros felület rendelhető függőleges vagy vízszintes mintázattal (az ajtólapra vonatkozik) (kivéve a Term. Furn. Kőris és Dió).

Gladstone / Halifax



Szatén Természetes Furnér Tölgy

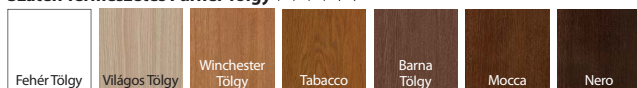

furatolt faforgácsbetét
27 dB



többrétegű
faforgácsbetét 32 dB



furatolt faforgácsbetét
+ ólomréteg (Röntgen)

TECHNIKAI PARAMÉTEREK

TARTOZÉKOK

- Három pánt (állítható PORTA SYSTEM 27 dB), vagy háromrészes pánt (állítható PORTA SYSTEM 32 dB és fém tok 27 dB, 32 dB)
- Zárszerkezet cilinderbetéthez
- Ajtólapban elhelyezett automata küszöb
- Tok tömítés
- Ajtótok
- CPL HQ és a Gladstone/Halifax felületű ajtólapoknál a függőleges él ABS-szalaggal van védve

AJTÓTOK

- PORTA SYSTEM állítható tok (ajtó 27 dB).
- Megerősített PORTA SYSTEM állítható tok (ajtó 32 dB).
- 100 mm-es acél saroktok
- PROJEKT BIS, PROJEKT Prémium ajtótok.

MEGJEGYZÉSEK

- Nemzeti műszaki értékelés ITB-KOT-2017/0096 2. kiadás (Rw=27 dB).
- Nemzeti műszaki értékelés ITB-KOT-2017/0007 2. kiadás (Rw=32 dB).
- Hangszigetelési osztály Rw=27 dB (27÷31 dB tartomány) D₁=25 dB.
- Hangszigetelési osztály Rw=32 dB (32÷36 dB tartomány) D₁=30dB.
- 32 dB-es ajtólap elő van készítve ajtócsukóra való megerősítésre.
- "60" méretű ajtólap csak tele változatban rendelhető.
- **A szintetikus lap alsó éle TechnoPORTA AQUA STOP technológiával van védve a nedvesség ellen.**
- **Rendelhető szabványméretek: PN (Rw=27 dB).**
- **Rendelhető szabványméretek: PN (Rw=32 dB).**

TOVÁBBI KÖLTSÉGEK (OPCIONÁLIS FELÁR)

- "100"-as méret
- dübelek vagy rögzítőhorgonyok (fém tok)
- állítható zárfogadó fém tokban
- háromrészes pánt a 27 dB PORTA SYSTEM tokhoz
- intarzia a furnéros felületeken (1 oldalon vagy mindkét oldalon, 2 x áron)
- intarzia a szintetikus felületeken (1 oldalon vagy mindkét oldalon, 2 x áron)
- tok: poliészter festék - II. CSOPORT
- tok: poliészter festék - III. CSOPORT
- tok: CPL 0,2 mm - II. CSOPORT
- tok: Természetes Fekete
- tok: Természetes Tölgy (a többi szín)
- tok: Természetes Fehér Tölgy
- tok: Természetes Dió
- ajtólap: Gladstone/Halifax színek függőleges ereszettel
- ajtólap: CPL 0,2 mm és 0,7 mm - II. CSOPORT
- ajtólap: vegyes elrendezésű modell Select Természetes Tölgy, Kőris, Dió
- ajtólap: vegyes elrendezésű modell Select Természetes furnér
- ajtólap: Select Természetes furnér Tölgy (a többi szín)
- ajtólap: Select Természetes furnér Fehér Tölgy
- ajtólap: Select Természetes furnér Dió
- ajtólap: Select Természetes furnér Fekete
- fém tok profilja a PROJEKT BIS takaróléchez
- fém tok profilja a PROJEKT Prémium takaróléchez
- fém tok bővítése 101-150 mm között
- fém tok bővítése 151-270 mm között
- fém tok bővítése 271-390 mm között
- fém tok bővítése 80-100 mm között
- ajtócsukóra való megerősítés PORTA SYSTEM
- ajtócsukóra való megerősítés - ajtólap 27 dB
- ajtócsukóra való megerősítés fém tok
- kilincs rozettával

pótdíj nélkül

(221 old.)

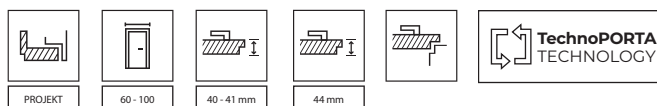



INNOVO 37 dB, Fekete



AQUA STOP

Rw 37dB_{0,125}

Elérhető modellek lsd. 134 old.

A szett tartalma:

- ajtólap
- ajtótok

**PORTA INNOVO 37 dB AJTÓK
HANGSZIGETELÉSI OSZTÁLY:**

- Rw=37 dB (37÷41 dB)



cilinderbetéthez zár



automata küszöb



háromrészes pánt



háromrészes pánt

SZÍNEK

	CPL HQ Laminált 0,2 ◆◆◆◆◆◆						CPL Laminált 0,7 ◆◆◆◆◆◆						
I. CSOPORT	Fehér	Szürke Euroinvest	Antracit HPL/CPL	Tölgy Milano 4	Fehér Dió	Tölgy Milano 1	Homok Bükk						
	Craft Arany Tölgy	Természetes Tölgy	Természetes Dió (Matt)	Dió Modena 1	Tölgy Milano 5								
II. CSOPORT	Világos Beton	Sötét Beton	Sötét Struktúrált	Fekete	Lorenzo Tölgy	Természetes Hikora							

Gladstone / Halifax ◆◆◆◆◆◆					
Homok Tölgy	Casella Természetes Tölgy	Természetes Halifax	Tabak Halifax	Barna Tölgy	Sherman Tölgy



akusztikus konstrukció

TECHNIKAI PARAMÉTEREK

AJTÓLAP SZERKEZETE

Az ajtólap speciális 3 rétegű INNOVO akusztikus szerkezetű, laminált puhafából készült keretben. A lap HDF lemezzel borított. Falcos változatban érhető el. A lap éle ABS szalaggal van borítva.

TARTOZÉKOK

- Két vagy három háromrészes pánt
- Zár a legmagasabb 3. osztályú használati kategóriával a PN-EN 12209 szabvány szerint
- automata küszöb szigetelés

AJTÓTOK

- PORTA SYSTEM megerősített állítható ajtótok 120-300 mm falvastagsághoz.
- Fém saroktok 100 mm profilszélességgel, amely 1,5 mm vastagságú galvanizált acellemezből került kialakításra.

MEGJEGYZÉSEK

- PN EN 14351-2:2018-12 szabvány.
- Amennyiben a PORTA ajánlatban található tartozékoktól eltérő tartozékok kerülnek alkalmazásra, figyelembe kell venni a garancia kártyán található irányelveket.
- Csak tele változatban rendelhető, intarziával.
- Az ajtólap automata ajtócsukó felszerelésére alkalmas.
- Az ajtók 9 x 9 mm-es reteszszárral vannak felszerelve. A PORTA kínálatából választott kilincsek esetén 9/8-os fém zárszűkítő elemet kell vásárolni.
- **Az alsó éle TechnoPORTA AQUA STOP technológiával van védve a nedvesség ellen.**
- **Rendelhető szabványméretek: PN.**

TOVÁBBI KÖLTSÉGEK (OPCIONÁLIS FELÁR)

- "100"-as méret
- intarzia a szintetikus felületeken (1 oldalon vagy mindkét oldalon, 2 x áron)
- tok: poliészter festék - II. CSOPORT
- tok: poliészter festék - III. CSOPORT
- tok: CPL 0,2 mm - II. CSOPORT
- ajtólap: Gladstone/Halifax színek függőleges ereszettel
- ajtólap: CPL 0,2 mm és 0,7 mm - II. CSOPORT
- fém tok bővítése 101-150 mm között
- fém tok bővítése 151-270 mm között
- fém tok bővítése 271-390 mm között
- ajtócsukóra való megerősítés PORTA SYSTEM
- ajtócsukóra való megerősítés fém tok
- kilincs rozettával

(221 old.)

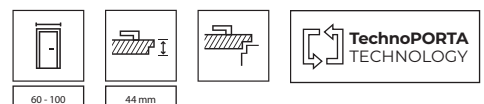



SILENCE, Tölgy Milano 5 (egyedi gyártás: PORTA KONTRAKT)



AQUA STOP

Rw 37dB₀₁₁₁

EI 30

Sa, 5₀₀₀

4. osztály

Elérhető modellek lsd. 134 old.

A szett tartalma:

- ajtólap
- ajtótok

**PORTA SILENCE AJTÓK
HANGSZIGETELÉSI OSZTÁLY:**

- Rw=37 dB (37÷41 dB)*

* A részletes vizsgálati eredmények kérésre rendelkezésre állnak.



cilinderbetéthez zár



technikai ajtópánt



automata küszöb

SZÍNEK



Select Természetes Furnér ♥♥♥♥♥



Természetes Furnér ♥♥♥♥♥

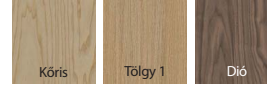

FIGYELEM! Minden furnéros felület rendelhető függőleges vagy vízszintes mintázattal (az ajtólapra vonatkozik) (kivéve a Term. Furn. Köris és Dió).

Gladstone / Halifax ♥♥♥♥♥



Szatén Természetes Furnér Tölgy ♥♥♥♥♥

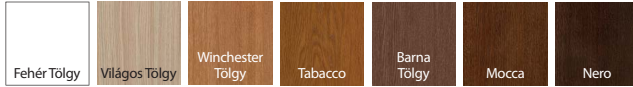

akusztikus konstrukció

TECHNIKAI PARAMÉTEREK

AJTÓLAP SZERKEZETE

Az ajtólap betétje egy speciális 5 rétegű PortaSILENCE® akusztikus szerkezettel került kialakításra, laminált puhafából készült keretben. A lap HDF lemezzel borított. Falcos és falc nélküli változatban állnak rendelkezésre. CPL HQ és Gladstone/Halifax felület esetén az ajtólap függőleges éle ABS szalaggal van befedve.

TARTOZÉKOK

- Két megerősített pánt (PORTA SYSTEM állítható tok és a falc nélküli változatok, a pánt nem rejtett) vagy három háromrészes pánt (falcos fém tok)
- MDF tok falcos változata – 4 darab pánt
- Zár a legmagasabb 3. osztályú használati kategóriával a PN-EN 12209 szabvány szerint
- Automata küszöb szigetelés

AJTÓTOK

- A tok kétféle változatban rendelhető: falcos és falc nélküli.
- PORTA SYSTEM állítható ajtótok 120 és 300 mm közötti falvastagsághoz. Rétegelt lemezből készült.
- Fém saroktok 100 mm profilszélességgel. Mindkét oldalán horganyzott, 1,5 mm vastag acéllemezből készül.
- MDF fix ajtótok 100 mm.
- PROJEKT BIS, PROJEKT Prémium ajtótok.

MEGJEGYZÉSEK

- Nemzeti Műszaki Értékelés ITB-KOT-2017/0007 2. kiadás.
- Megfelelőségi Tanúsítvány 020-UWB-2978/W
- Az építési előírásoknak való megfelelés érdekében a tűz- és/vagy füstszigeteléssel ellátott ajtókhöz ajtócsukót kell alkalmazni.
- Ajtólap és MDF tok ajtócsukó felszerelésére alkalmas.
- PORTA System tok és fém tok az ajtócsukó megerősítésének lehetőségével.
- A tűzállóság biztosításának érdekében, acélbetétes kilincs használata javasolt.
- Amennyiben a PORTA ajánlatban található tartozékoktól eltérő tartozékok kerülnek alkalmazásra, figyelembe kell venni a garancia kártyán található irányelveket.
- Csak tele és intarziás változatban kapható.
- Tűzgátló ajtók - az intarzia opció csak két oldalon választható.
- Az ajtók 9 x 9 mm-es reteszszárral vannak felszerelve. A PORTA kínálatából választott kilincsek esetén 9/8-os fém zárszűrítő elemet kell vásárolni.
- **A szintetikus lap alsó éle TechnoPORTA AQUA STOP technológiával van védve a nedvesség ellen.**
- **Rendelhető szabványméretek: PN, CSN.**

TOVÁBBI KÖLTSÉGEK (OPCIONÁLIS FELÁR)

- "100"-as méret
- panoráma kitekintő (szintetikus felület)
- intarzia a furnéros felületeken (1 oldalon vagy mindkét oldalon, 2 x áron)
- intarzia a szintetikus felületeken (1 oldalon vagy mindkét oldalon, 2 x áron)
- tok: poliészter festék - II. CSOPORT
- tok: poliészter festék - III. CSOPORT
- tok: CPL 0,2 mm - II. CSOPORT
- tok: Természetes Fekete
- tok: Természetes Tölgy (a többi szín)
- tok: Természetes Fehér Tölgy
- tok: Természetes Dió
- ajtólap: Gladstone/Halifax színek függőleges ereszettel
- ajtólap: CPL 0,2 mm és 0,7 mm - II. CSOPORT
- ajtólap: vegyes elrendezésű modell Select Természetes Tölgy, Köris, Dió
- ajtólap: vegyes elrendezésű modell Select Természetes furnér
- ajtólap: Select Természetes furnér Tölgy (a többi szín)
- ajtólap: Select Természetes furnér Fehér Tölgy
- ajtólap: Select Természetes furnér Dió
- ajtólap: Select Természetes furnér Fekete
- fém tok profilja a PROJEKT BIS takaróléchez
- fém tok profilja a PROJEKT Prémium takaróléchez
- fém tok bővítése 101-150 mm között
- fém tok bővítése 151-270 mm között
- fém tok bővítése 271-390 mm között
- kilincs rozettával

(221 old.)

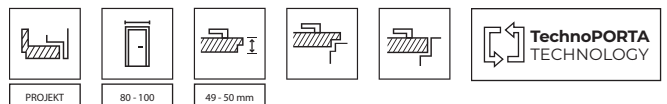



INNOVO 42 dB, Természetes Halifax (nem standard PORTA KONTRAKT változat)



AQUA STOP



Rw 42dB_{C115}



EI 30*



Sökéző**

* nem vonatkozik a PORTA SYSTEM tokkal ellátott termékekre
 ** nem vonatkozik a PORTA SYSTEM és fém tokkal ellátott termékekre

Elérhető modellek lsd. 134 old.



cilinderbetéthez zár

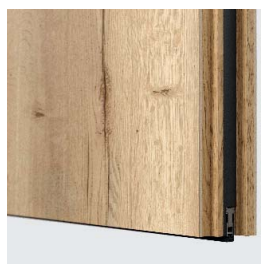

automata küszöb



technikai ajtópánt

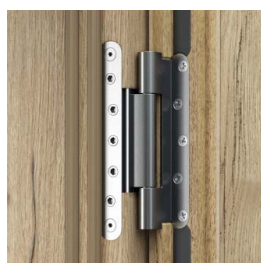

technikai ajtópánt

A szett tartalma:

- ajtólap
- ajtótok

AZ AJTÓ HANGSZIGETELÉSI OSZTÁLYA

- Rw=42 dB (42±46 dB)

SZÍNEK



réteges szerkezetű betét (42 dB)

TECHNIKAI PARAMÉTEREK

TARTOZÉKOK

- Két darab pánt - PORTA SYSTEM tokhoz; három darab pánt - fém tokhoz, négy darab pánt - MDF tokhoz
- Zár a legmagasabb 3. osztályú használati kategóriával a PN-EN 12209 szabvány szerint
- Automata küszöb szigetelés
- Magas hőmérséklet hatására megduzzadó tömítés - El 30 ajtóknál

AJTÓTOK

- PORTA SYSTEM megerősített állítható tok 120 mm és 300 mm közötti falvastagsághoz. A tok rétegelt lemezről készül.
- Fém saroktok 100 mm profilszélességgel, 1,5 mm vastag acéllemezről készült. Alapkitételben tartalmazza az ajtócsukóra való megerősítést.
- Fix MDF ajtótok 100 mm $R_w=42$ dB három síkban állítható pánttal. Lehetőség van tokoldó használatára (160 mm-es) - kontrakt rendelésen keresztül.

MEGJEGYZÉSEK

- A termék egyedi jóváhagyási dokumentációval kapható.
- Hangszigetelési osztály $R_w=42$ dB (tartomány 42+46 dB).
- Az építési előírásoknak való megfelelés érdekében a tűz- és/vagy füstszigeteléssel ellátott ajtókhöz ajtócsukót kell felszerelni.
- Ajtólap és MDF tok ajtócsukó felszerelésére alkalmas.
- Az ajtó kerete egzotikus fából vagy tölgyfából készül, szintelen lakkozással vagy festetten.

- A tűzállóság biztosításának érdekében, acélbetétes kilincs használata javasolt.
- Amennyiben a PORTA ajánlatban található tartozékoktól eltérő tartozékok kerülnek alkalmazásra, figyelembe kell venni a garancia kártyán található irányelveket.
- Csak tele változatban rendelhető, intarziával.
- Az ajtók 9 x 9 mm-es reteszzárral vannak felszerelve. A PORTA kínálatából választott kilincsek esetén 9/8-os fém zárszűrítő elemet kell vásárolni.

- **Az alsó éle TechnoPORTA AQUA STOP technológiával van védve a nedvesség ellen.**
- **Rendelhető szabvány méretek: PN.**

TOVÁBBI KÖLTSÉGEK (OPCIONÁLIS FELÁR)

- "100"-as méret
- intarzia a szintetikus felületeken (1 oldalon vagy mindkét oldalon, 2 x áron)
- tok: poliészter festék - II. CSOPORT
- tok: poliészter festék - III. CSOPORT
- tok: CPL 0,2 mm - II. CSOPORT
- ajtólap: CPL 0,2 mm és 0,7 mm - II. CSOPORT
- fém tok bővítése 101-150 mm között
- fém tok bővítése 151-270 mm között
- fém tok bővítése 271-390 mm között
- ajtócsukóra való megerősítés PORTA SYSTEM
- ajtócsukóra való megerősítés fém tok
- kilincs rozettával

(221 old.)



PURE 57 dB



A termék kizárólag Kontrakt rendeléseken keresztül rendelhető.



Hanggátlás 42 dB, Természetes Dió (matt, egyedi PORTA KONTRAKT)

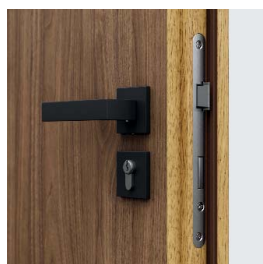
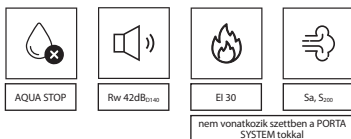

cilinderbetéthez zár

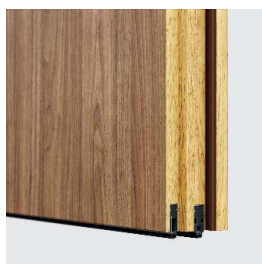
automata küszöb
(opció PORTA SYSTEM tokkal)

technikai ajtópánt

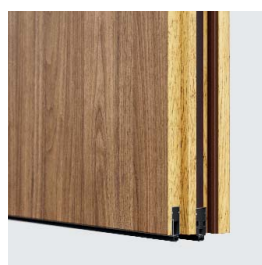
automata küszöb
(fém és MDF ajtótok verziója)

Elérhető modellek lsd. 134 old.

A szett tartalma:

- ajtólap
- ajtótok

AZ AJTÓ HANGSZIGETELÉSI OSZTÁLYA

- $R_w=42$ dB (42÷46 dB)*

* A részletes vizsgálati eredmények kérésre rendelkezésre állnak.

SZÍNEK



Select Természetes Fumér ♥♥♥♥♥◇◇

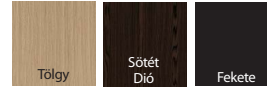

Természetes Fumér ♥♥♥♥◇◇

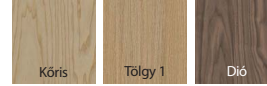

FIGYELEM! Minden furnéros felület rendelhető függőleges vagy vízszintes mintázattal (az ajtólapra vonatkozik) (kivéve a Term. Furn. Köris és Dió).

Gladstone / Halifax ♥♥♥♥♥♥



Szatén Természetes Fumér Tölgy ♥♥♥♥♥◇◇

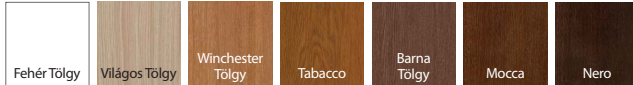

réteges szerkezetű betét (42 dB)

TECHNIKAI PARAMÉTEREK

TARTOZÉKOK

- Két darab megerősített pánt, három pánt MDF tokhoz (EI 30)
- Zár a legmagasabb 3. osztályú használati kategóriával a PN-EN 12209 szabvány szerint
- Két darab automata küszöb
- Ajtólapban és tokban elhelyezett gumitömítés
- Magas hőmérséklet hatására megduzzadó tömítés - EI 30 ajtóknál

AJTÓTOK

- PORTA SYSTEM megerősített állítható tok 120 mm és 300 mm közötti falvastagsághoz. A tok rétegelt lemezből készül.
- 120 mm profilszélességű fém saroktok 1,5 mm vastag acéllemezből készül. Alap kivitelben tartalmazza az ajtócsukóra való megerősítést.
- Fix MDF ajtótok 100 mm $R_w=42$ dB három síkban állítható pánttal. Lehetőség van toktóloldó használatára (160 mm-es) - kontrakt rendelésen keresztül.
- PROJEKT BIS, PROJEKT Prémium ajtótok.

MEGJEGYZÉSEK

- Nemzeti műszaki értékelés ITB-KOT-2017/0096 2. kiadás.
- Megfelelőségi Tanúsítvány 020-UWB-2985/W (nem vonatkozik a 42 dB-es szettre PS tokkal).
- Hangszigetelési osztály $R_w=42$ dB (tartomány 42-46 dB).
- Az építési előírásoknak való megfelelés érdekében a tűz- és/vagy füstszigeteléssel ellátott ajtókhöz ajtócsukót kell alkalmazni.
- Az ajtólap automata ajtócsukó felszerelésére alkalmas.
- Az ajtó kerete egzotikus fából vagy tölgyfából készül, szintelen lakkozással vagy festetten.
- A tűzállóság biztosításának érdekében, acélbetétes kilincs használata javasolt.
- Amennyiben a PORTA ajánlatban található tartozékoktól eltérő tartozékok kerülnek alkalmazásra, figyelembe kell venni a garancia kártyán található irányelveket.
- Az ajtó 9 x 9 mm-es reteszzárral vannak felszerelve. A PORTA kínálatából választott kilincsek esetén 9/8-os fém zárszűkítő elemet kell vásárolni.
- **A szintetikus lap alsó éle TechnoPORTA AQUA STOP technológiával van védve a nedvesség ellen.**
- **Rendelhető szabványméretek: PN.**

TOVÁBBI KÖLTSÉGEK (OPCIONÁLIS FELÁR)

- "100"-as méret
- panoráma kitekintő (szintetikus felület)
- intarzia a furnéros felületeken (1 oldalon vagy mindkét oldalon, 2 x áron)
- intarzia a szintetikus felületeken (1 oldalon vagy mindkét oldalon, 2 x áron)
- tok: poliészter festék - II. CSOPORT
- tok: poliészter festék - III. CSOPORT
- tok: CPL 0,2 mm - II. CSOPORT
- tok: Természetes Fekete
- tok: Természetes Tölgy (a többi szín)
- tok: Természetes Fehér Tölgy
- tok: Select Természetes fumér Dió
- ajtólap: CPL 0,2 mm és 0,7 mm - II. CSOPORT
- ajtólap: vegyes elrendezésű modell Select Természetes Tölgy, Köris, Dió
- ajtólap: vegyes elrendezésű modell Select Természetes fumér
- ajtólap: Select Természetes fumér Tölgy (a többi szín)
- ajtólap: Select Természetes fumér Fehér Tölgy
- ajtólap: Select Természetes fumér Dió
- ajtólap: Select Természetes fumér Fekete
- fém tok profilja a PROJEKT BIS takaróléchez
- fém tok profilja a PROJEKT Prémium takaróléchez
- fém tok bővítése 101-150 mm között
- fém tok bővítése 151-270 mm között
- fém tok bővítése 271-390 mm között
- ajtócsukóra való megerősítés PORTA SYSTEM
- kilincs rozettával

(221 old.)



PROJEKT



80 - 100



68 - 69 mm





Tűzgátló EI 30, Barna Tölgy



AQUA STOP



EI 30



EI 60



Sa, S200

Rw 32dB₁₀

tele (EI 30)



2 modell (EI 60)



3 modell (EI 30, EI 30 soft)



üvegminták Kontrakton keresztül (EI 30)



Elérhető modellek lsd. 134 old.

A szett tartalma:

- ajtólap
- ajtótok

EI 30, EI 60 HANGSZIGETELÉSI OSZTÁLYA:

- $R_w=32 \text{ dB} (32\div36 \text{ dB})^*$

* A részletes vizsgálati eredmények kérésre rendelkezésre állnak.

SZÍNEK



Select Természetes Furnér

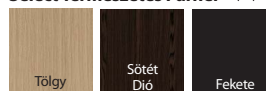

Természetes Furnér

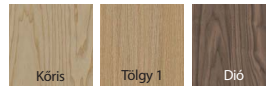

Gladstone / Halifax



Szatén Természetes Furnér Tölgy

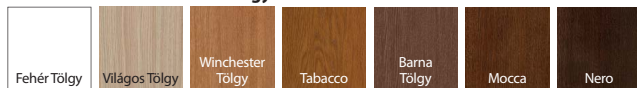

FIGYELEM! Minden furnéros felület rendelhető függőleges vagy vízszintes mintázattal (az ajtólapra vonatkozik) (kivéve a Term. Furn. Kóris és Dió).



többrétegű faforgácsbetét (EI 30)



tűzálló faforgácsbetét (EI 60)

TECHNIKAI PARAMÉTEREK

TARTOZÉKOK

- Pántok: kettő vagy három darab (EI 30); négy darab (EI 30 SOFT, EI 60)
- Zár szerkezet cilinderbetéthez
- Átlátszó tűzálló üveg (fix szélességű, a lap méretétől független)
- Ajtólapban elhelyezett hőre duzzadó tömítés
- automata küszöb szigetelés
- CPL HQ és a Gladstone/Halifax felületű ajtólapoknál a függőleges él ABS-szalaggal van védve

AJTÓTOK

- MDF 100 mm-es fix tok EI30 és állítható tok (min. 160 mm) (EI 30, EI 30 SOFT), állíthatópántok - az EI 30 esetében és állítható megerősített pántok az EI 30 SOFT esetében.
- 120 mm-es fa tok (EI 60) háromrétegű fenyőfából, állítható pántokkal.
- Fém saroktok 100 mm profilszélességgel. Mindkét oldalán horganyzott, 1,5 mm vastag acéllemezből készül. Megerősítésel ajtócsukóhoz, rögzítő dübellekkel és háromrészes pántokkal felszerelt.
- PROJEKT BIS ajtótokok.
- EI 30: PROJEKT Prémium ajtótok. EI 60: PROJECT Prémium ajtótok elérhető egyedi jóváhagyási dokumentációjával. Kontrakt osztályon keresztül rendelhető. Részletek a befektetési katalógusban és a PORTA értékesítési osztályán.

MEGJEGYZÉSEK

- EI 30 - Nemzeti műszaki értékelés ITB-KOT-2017/0007 2. kiadás és Megfelelőségi Tanúsítvány 020-UWB-2978/W.
- EI 60 - Nemzeti műszaki értékelés ITB-KOT-2018/0407 2. kiadás.
- Megfelelőségi Tanúsítvány 020-UWB-2707/W
- Az építési előírásoknak való megfelelés érdekében a tűz- és/vagy füstszigeteléssel ellátott ajtókhöz ajtócsukót kell alkalmazni.
- Ajtózárnny és ajtókeret ajtócsukóra való megerősítésre.
- A tűzállóság biztosításának érdekében, acélbetétes kilincs használata javasolt.
- Amennyiben a PORTA ajánlatban található tartozékoktól eltérő tartozékok kerülnek alkalmazásra, figyelembe kell venni a garancia kártyán található irányelveket.
- Hangszigetelési osztály $R_w=32$ dB (32÷36 dB tartomány).
- "100"-as méretben az EI 60 nem rendelhető standard ajánlatban - egyediként kell rendelni (PORTA KONTRAKT).
- EI 30 SOFT nem rendelhető kétszárnyú ajtóként.
- **A szintetikus lap alsó éle TechnoPORTA AQUA STOP technológiával van védve a nedvesség ellen.**
- **Rendelhető szabvány méretek: PN.**

TOVÁBBI KÖLTSÉGEK (OPCIONÁLIS FELÁR)

- kétszárnyú ajtók
- "100"-as méret EI 30
- panoráma optikai kitekintő (EI 60, szintetikus furnér)
- harmadik pánt a MDF tokra
- intarzia a furnéros felületeken (1 oldalon vagy mindkét oldalon, 2 x áron)
- intarzia a szintetikus felületeken (1 oldalon vagy mindkét oldalon, 2 x áron)
- állítható tok: Szatén Természetes furnér Fehér Tölgy
- tok: poliészter festék - II. CSOPORT
- tok: poliészter festék - III. CSOPORT
- tok: CPL 0,2 mm - II. CSOPORT
- tok: Természetes Fekete
- tok: Természetes Tölgy (a többi szín)
- tok: Természetes Fehér Tölgy
- tok: Természetes Dió
- ajtólap: Gladstone/Halifax színek függőlegeserezettel
- ajtólap: CPL 0,2 mm és 0,7 mm - II. CSOPORT
- ajtólap: vegyes elrendezésű modell Select Természetes Tölgy, Kóris, Dió
- ajtólap: vegyes elrendezésű modell Select Természetes furnér
- ajtólap: Select Természetes furnér Tölgy (a többi szín)
- ajtólap: Select Természetes furnér Fehér Tölgy
- ajtólap: Select Természetes furnér Dió
- ajtólap: Select Természetes furnér Fekete
- fém tok profilja a PROJEKT BIS takarólemezhez
- fém tok profilja a EI30 PROJEKT Prémium takarólemezhez
- fém tok bővítése 101-150 mm között
- fém tok bővítése 151-270 mm között
- fém tok bővítése 271-390 mm között
- fém tok bővítése 80-100 mm között

poátdj nélkül
(221 old.)

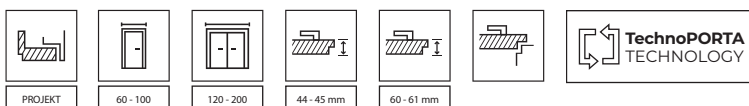



ENDURO, Antracit



AQUA STOP



3 OSZTÁLY



tele

1 modell

2 modell

3 modell

4 modell

A szett tartalma:

- ajtólap
- ajtótok

PÉLDÁK AZ ENDURO AJTÓK FELHASZNÁLÁSÁRA:

- Laboratóriumok
- Fogászati rendelők
- Kórházak



felső panel



alsó panel



alsó panel szellőzővel



szellőzőrács

SZÍNEK

HPL és CPL HQ Laminált 0,7 ◆◆◆◆◆◆◆◆

I. CSOPORT	Fehér	Szürke Euroinvest	Antracit HPL/CPL	Tölgy Milano 4	Fehér Dió	Tölgy Milano 1	Természetes Tölgy
	Természetes Dió (Matt)	Dió Modena 1	Tölgy Milano 5				
II. CSOPORT	Fekete						

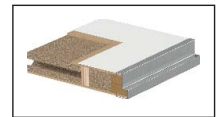

furatolt faforgácsbetét

TECHNIKAI PARAMÉTEREK

TARTOZÉKOK

- Falcos változatban három darab háromrészes pánt
- Lengő változatban két ("60"), három ("70", "80"), négy ("90") pánt
- Átlátszó vagy matt edzett üveg (biztonsági üveg 4-es modell)
- Zár: sima kulcsos, WC-zárás vagy biztonsági zárás
- Az ajtólap elő van készítve ajtócsukóra való megerősítésre

AJTÓTOK

- 105 mm-es acél saroktok. Mindkét oldalán horganyzott, 1,2 mm vastag acéllemezből készül. Három darab háromrészes pánttal standardban (az ajtólap mellé csomagolva), egy automata küszöb és hat rögzítő dübel. Alapozó porfestékkel festve.
- Az ajtótok két változatban rendelhető:
 - padlóbeállítás nélkül – „0” szint
 - padlóbeállással – „30” szint.

MEGJEGYZÉSEK

- PN EN 14351-2:2018-12 szabvány, lengőajtókra ITB-KOT-2017/0184 2. kiadás.
- Élvedők az ajtólap felületébe való beavatkozás nélkül rögzítve.
- A lengőajtó maximális mérete "90".
- **Az alsó éle TechnoPORTA AQUA STOP technológiával van védve a nedvesség ellen.**

- Rendelhető szabványméretek: PN.

TOVÁBBI KÖLTSÉGEK (OPCIONÁLIS FELÁR)

- lengőajtó változat
- "100"-as méret
- állítható fém zárfogadó
- tok: poliészter festék - II. CSOPORT
- tok: poliészter festék - III. CSOPORT
- ajtólap: HPL, CPL 0,7 mm – CSOPORT II
- fém tok bővítése 106-150 mm között
- fém tok bővítése 155-270 mm között
- fém tok bővítése 275-390 mm között
- fém tok bővítése 80-100 mm között
- ajtócsukóra való megerősítés fém tok
- alsó panel (szettben mindkét oldalra)
- alsó panel szellőzővel (szettben mindkét oldalra)
- felső panel (szettben mindkét oldalra)
- rozsdamentes acél rács
- kilincs rozettával

pótdíj nélkül

(221 old.)



60 - 100



40 mm





4-es mechanikai osztály, Antracit, Edél kilincs



AQUA STOP



4 OSZTÁLY



megerősített háromrészes pánt

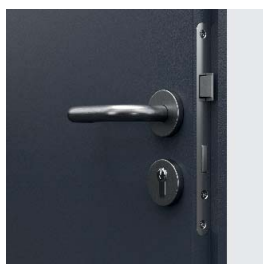

a legmagasabb 3. osztályú
zár felhasználási kategória
PN-EN 12209

A szett tartalma:

- ajtólap
- ajtótok

4-es mechanikai osztály

SZÍNEK

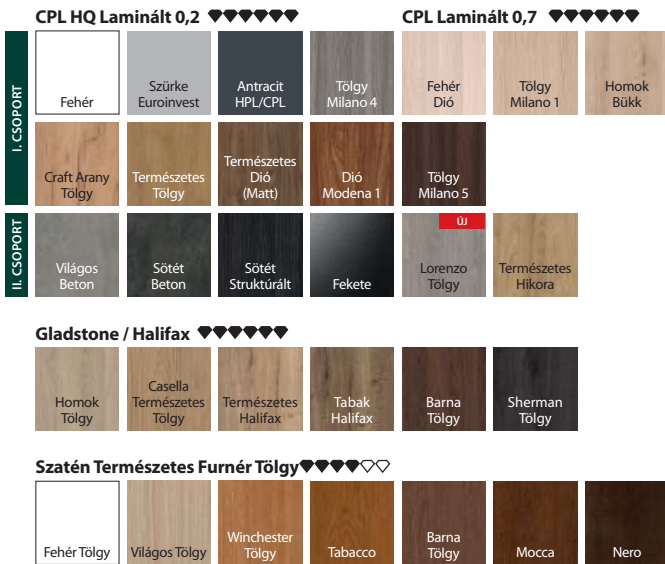

FIGYELEM! Minden furnéros felület rendelhető függőleges vagy vízszintes mintázattal (az ajtólapra vonatkozik) (kivéve a Term. Furn. Kóris és Dió).

TECHNIKAI PARAMÉTEREK

AJTÓLAP SZERKEZETE

Az ajtólap többrétegű faforgácsbetét vagy furatos faforgácsbetét (opció felár ellenében) belső kerettel megerősítve készül. Az egészet HDF lemezzel (szintetikus fólia) vagy forgácslappal (természetes furnér) borítják. Falcso változatban kapható.

TARTOZÉKOK

- Kettő vagy három háromrészes pánt technikai elosztásban
- Zár a legmagasabb 3. osztályú használati kategóriával a PN-EN 12209 szabvány szerint

AJTÓTOK

- Mindkét oldalán horganyzott, 1,5 mm vastag, acéllemezből készül:
- Fém NAGY Saroktok,
 - Fém állítható,
 - Fém PORTA SYSTEM.

MEGJEGYZÉSEK

- PN-EN 14351-2:2018-12 szabvány.
- Az acélpanelek "80", "90" és "100" méretben kaphatók CPL kivételben.
- Csak tele változatban rendelhető.
- Az ajtólap automata ajtócsukó felszerelésére alkalmas.
- A termék csak beruházási csomagban kapható.
- **A szintetikus lap alsó éle TechnoPORTA AQUA STOP technológiával van védve a nedvesség ellen.**

TOVÁBBI KÖLTSÉGEK (OPCIONÁLIS FELÁR)

- "100"-as méret
- alsó kivágás vagy lyuksor
- furatos faforgácsbetét cseréje telire (szintetikus furnér)
- tok: poliészter festék - II. CSOPORT
- tok: poliészter festék - III. CSOPORT
- ajtólap: Gladstone/Halifax színek függőlegeserezettel
- ajtólap: CPL 0,2 mm és 0,7 mm - II. CSOPORT
- ajtólap: vegyes elrendezésű modell Select Természetes Tölgy, Kóris, Dió
- ajtólap: vegyes elrendezésű modell Select Természetes furnér
- ajtólap: Select Természetes furnér Fehér Tölgy
- ajtólap: Select Természetes furnér Fekete
- alsó panel – szettben mindkét oldalon (CPL színek)
- alsó szellőzőpanel – szettben mindkét oldalon (CPL színek)
- alsó panel szellőzőkivágással – szettben mindkét oldalon (CPL színek)
- felső panel – szettben mindkét oldalon (CPL színek)
- kilincs rozettával

(221 old.)

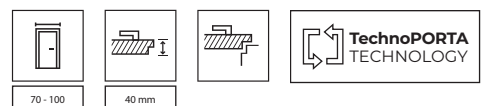

→ Fedezze fel a PORTA **acéltermékek** előnyeit



TARTÓS KIVITELEZÉSI TECHNOLÓGIA

- ✓ Kiváló minőség és **tartósság, amelyet a tesztek is megerősítenek. Horganyzott lemez** amelyet minden acéltermékünkben használunk.
- ✓ **Különbéle felületek:** poliészter festék, Saválló Acél, PVC laminált acéllemez, Laminált Fém.



MINŐSÉGGARANCIA

- ✓ Az általunk választott megoldások pontos kivitelezése, **a korrózióvédelem tartóssága.**
- ✓ **Kiváló teljesítmény** és műszaki paraméterek.

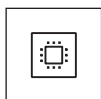

KORSZERŰ DESIGN

- ✓ Széles színválaszték prémium minőségű poliészter festékek: **matt, fényes, strukturált.**
- ✓ Az építészeti tervnek megfelelő kivitelezési lehetőség. Ajánlott középületekben, lakóépületekben, iskolákban, bevásárlóközpontokban, garázscsarnokokban való használatra



UNIVERZÁLIS BEÉPÍTÉS

- ✓ **Hatékony és gyors beépítés** – a termék a hatályos szabványoknak megfelelően készült.
- ✓ Tégla, beton és gipszkarton falakba is beépíthető. **Dedikált tartozékok** az ajtó funkcionalitásának növelése érdekében.



03 / LABORATORIUM



TIPPI!

Vásároljon KÉNYELMESEN
ajtó+kilincs szettet



Univerzális ajtók közüzemi helyiségekhez, 2-es modell, Szürke



kilincs



szellőzőrács

A szett tartalma:

- Ajtólap
- Tok
- Kilincs
- Zár



Ipari Formatervezés
W.121254

FÉM FELÜLETEK VÉDELMI RENDSZERE

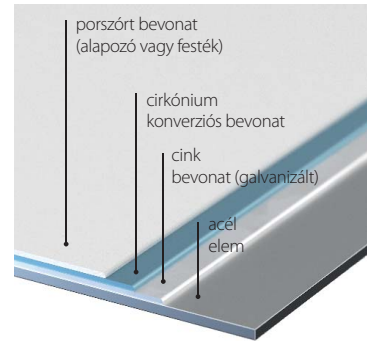

balos vagy jobbos?
Univerzális!

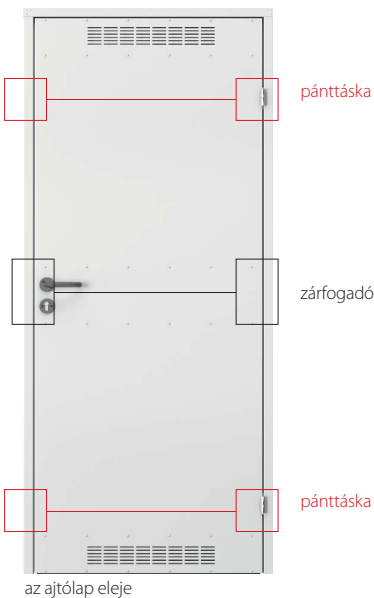

Univerzális ajtók közüzemi helyiségekhez

SZÍNEK

Horganyzott Fém ◆◆◆◆◇◇



Poliészter Festék Prémium ◆◆◆◆◇◇



TECHNIKAI PARAMÉTEREK

GYÁRI TARTOZÉKOK – AJTÓLAP ÁRÁBAN

- Ajtólap (lakkozott, galvanizált lap)
- Szellőzőrács (opcionális)
- Két darab standard pánt
- Szabadalmi hengerzár
- Környezetbarát műanyag kilincs, kerek lemezzel és rozettával
- Fém saroktok

AJTÓTOK

- Fém saroktok, 48 mm-es profil szélességgel. Mindkét oldalán horganyzott 0,8 mm vastag acéllemezből készült.

MEGJEGYZÉSEK

- PN EN 14351-2:2018-12 szabvány.
- Köszönhetően a szimmetrikus ajtó kialakításnak és az univerzális szerelvényeknek (zár, pántok), jobbos vagy balos nyitásirányúként is fel lehet szerelni.
- **Három szinten megerősített horganyzott acéllemez.**

TOVÁBBI KÖLTSÉGEK (OPCIONÁLIS FELÁR)

- poliészter festék - II. csoport



jobbos - balos



70 - 90



GALVANIZÁLT LAP



Fém BASIC, Szürke

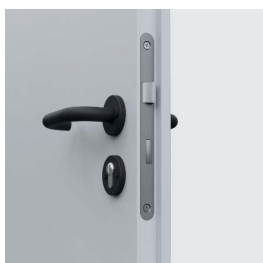

zár és kilincs



szellőzőrács



porszórt küszöb (Fém BASIC PLUSZ)



vízvető (Fém BASIC PLUSZ)

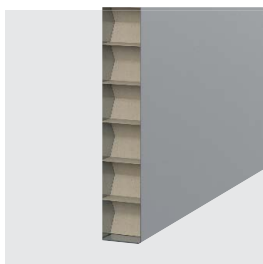

papírrácsbetét

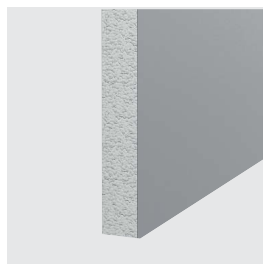

stiropol

A Fém BASIC szett tartalma:

- Ajtólap
- Tok
- Kilincs
- Horganyzott acél konstrukció

A Fém BASIC PLUSZ kültéri szett tartalma:

- Ajtólap
- Tok
- Küszöb
- Kilincs
- Horganyzott acél konstrukció

Fém BASIC, Fém BASIC PLUSZ

SZÍNEK

Horganyzott Fém ♥♥♥♥♥



Laminált Fém ♥♥♥♥♥

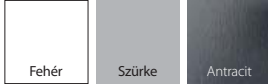

TECHNIKAI PARAMÉTEREK

GYÁRI TARTOZÉKOK – AJTÓLAP ÁRÁBAN

- Ajtólap (0,5 mm vastag: horganyzott vagy poliészterrel bevont horganyzott lemez)
- Két darab standard pánt
- Szabadalmi hengerzár
- Kilincs rozettával
- Ajtótok (Horganyzott Fém)
- Kúszób (Fém BASIC PLUSZ)
- Vízvető (Fém BASIC PLUSZ) (lásd felárak)

AZ AJTÓLAP TARTOZÉKAI A SZETT BEN

- Ajtólap (0,5 mm vastag: horganyzott vagy poliészterrel bevont horganyzott lemez)
- Két darab standard pánt
- Szabadalmi hengerzár

AJTÓTOK

- Fém saroktok, 64 mm széles profillal (mint a KIS fém saroktok). Mindkét oldalán horganyzott acéllemezből készül, 1,2 mm vastag.
- A Fém BASIC egy tömítéssel van ellátva, a Fém BASIC PLUSZ egy tömítéssel, körben a tok mentén.
- Az ajtótokok jobb és bal oldali kivitelben szerelhetők a kész nyílásba.

MEGJEGYZÉSEK

- Fém BASIC Standard PN EN 14351-2:2018-12, beltéri ajtó.
- Fém BASIC PLUSZ: PN-EN 14351-1+A2:2016 kültéri ajtó.
- A Fém BASIC ajtók a befektetési szabvány szerint készülnek, lásd 238 old., 4 TÁBLÁZAT. A Fém BASIC lapot a befektetési szabvány vagy a lengyel szabvány szerint készítjük.
- Befelé nyíló Fém BASIC Plusz ajtók vízvetővel vannak felszerelve (lásd a felárakat).
- A felhasznált anyag (bevont lap) jellegéből adódóan a termékek színei hasonlók a RAL palettán találhatóakhoz.
- Rendelhető szabványméretek: PN, CSN.

TOVÁBBI KÖLTSÉGEK (OPCIONÁLIS FELÁR)

- szellőzőrács (Fém BASIC)
- vízvető (Fém BASIC PLUSZ)

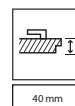
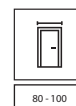



Fém SOLID, tele, Szürke



tele



1 modell



2 modell



3 modell



4 modell



5 modell

A szett tartalma:

- Ajtólap
- Horganyzott fém konstrukció

AZ AJTÓ ALKALMAZÁSA

- nehéz üzemi körülmények között történő használatra tervezék
- háztartási helyiségek
- ipari helyiségek
- hátsó irodák
- pincék
- garázsok
- műhelyek
- ipari csarnokok
- modern lakó- és iroda belső terek (tetőtéri kialakítás)

FÉM FELÜLETEK VÉDELMI RENDSZERE

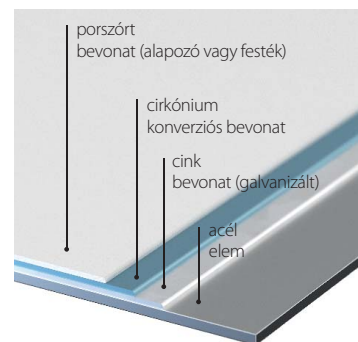

papírrácsbetét

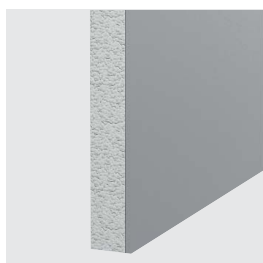

stiropol

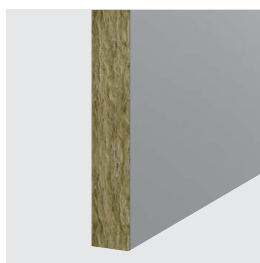

ásványi gypot

SZÍNEK

Horganyzott Fém ◆◆◆◆◆◇



Saválló Acél ◆◆◆◆◆◇



Poliészter Festék Prémium ◆◆◆◆◆◇



PVC Bevonatú Acéllemez ◆◆◆◆◆◇

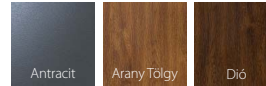

K A PORTA KONTRAKT-on keresztül nem szabványos színekben is gyártható.

TECHNIKAI PARAMÉTEREK

AZ AJTÓLAP TARTOZÉKAI A SZETT BEN

- Ajtólap (porfestett, lapvastagság 0,6 mm, horganyzott)
- Két standard pánt (három pánt a "100"-as mérethez)
- Szabadalmi hengerzár
- Átlátszó vagy matt edzett üveg.

AJTÓTOK

- Fém KIS saroktok, NAGY saroktok
- ÁLLÍTHATÓ ajtótok (standard)
- PORTA SYSTEM fém tok

MEGJEGYZÉSEK

- PN EN 14351-2:2018-12 szabvány.
- **A polisztirol hab betétes ajtólapok festett változatban nem kaphatók.**
- PVC laminátos ajtólapokon az üvegezés, csak síma, rozsdamentes acél lappal rendelhető.
- A kétszárnyú ajtóknál a szárnyméretek bármilyen kombinációja lehetséges.
- Rozsdamentes acélból készült kétszárnyú ajtók csak a PORTA KONTRAKT-on keresztül kaphatók.
- **Rendelhető szabványméretek: PN, CSN, DIN.**

TOVÁBBI KÖLTSÉGEK (OPCIONÁLIS FELÁR)

- "100"-as méret (horganyzott ajtólapok)
- "100"-as méret (rozsdamentes ajtólapok)
- poliészter festék - II. csoport
- poliészter festett és PVC laminált lap: antracit színű
- lyuksor vagy szellőzőrács (horganyzott fém tok)
- rozsdamentes acél szellőzőrács
- megerősítés az ajtócsuklóhoz
- kilincs rozettával

kontrakt opció

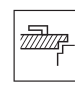



Fém EI 60 PLUSZ, tele kétszárnyú ajtó, egyszárnyú ajtó 3-as modell, Szürke MATT



tele



2 modell



3 modell



automata zárfogadó



biztonsági zár, a készlet tartalmaz egy kilincset



reteszelő csap fent/lent



hőre táguló tömítés

EI 30 PLUSZ AJTÓ

két típust ajánlunk:

Standard

- tűzgátlás 30 perc

1. típus

- Standard ajtók jellemzői
- hangszigetelési osztály $R_w=32$ dB (32÷36 dB)

A szett tartalma:

- Ajtólap
- Tok
- Kilincs
- horganyzott fém konstrukció

EI 60 PLUSZ AJTÓ

két típust ajánlunk:

Standard

- tűzgátlás 60 perc

1. típus - egyszárnyú ajtó

- Standard ajtók jellemzői
- hangszigetelési osztály a modelltől függően $R_w=32$ dB (32÷36 dB) vagy 37 dB (37÷41 dB)*

1. típus - kétszárnyú ajtó

- Standard ajtók jellemzői
- hangszigetelési osztály $R_w=32$ dB (32÷36 dB)*

* A részletes vizsgálati eredmények kérésre rendelkezésre állnak.

FÉM FELÜLETEK VÉDELMI RENDSZERE

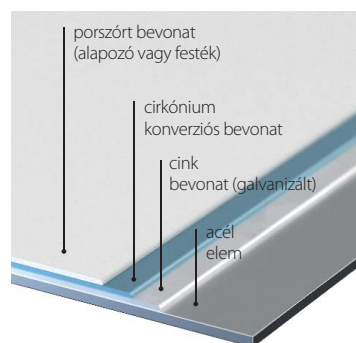

Fém EI 30 PLUSZ, EI 60 PLUSZ

SZÍNEK

Poliészter Festék Prémium ♥♥♥♥♥



FÉM EI 30, EI 60 AJTÓK ALKALMAZÁSA:

- középületek
- szállodák, panziók
- kazánház ajtók
- garázsajtók

K A PORTA KONTRAKT-on keresztül nem szabványos színekben is gyártható.

TECHNIKAI PARAMÉTEREK

GYÁRI TARTOZÉKOK – AJTÓLAP ÁRÁBAN

- Két darab három részes pánt. Az egyik teherhordó pánt, a másik a benne lévő rugónak köszönhetően, lehetővé teszi az ajtó önműködő becsukódását.
- Cilinderbetéthez bevésőzár
- Két darab kiemelésgátló csap
- Kilincs szett rozettával (külön rendelhető)
- Tűzálló átlátszó üveg

AJTÓTOK

- Fém saroktok. Mindkét oldalán horganyzott acéllemezből készül, 1,5 mm vastag. Egyrészes hegesztett acéltok (egyszárnyú ajtókhöz) és 3 részes összeszerelhető acéltok (kétszárnyú ajtókhöz). Gumitömítéssel ellátva.
- A fémtok kétféle változatban rendelhető:
 - padlóbeállítás nélkül, kész felületre állítva – „0” szint, küszöb felár ellenében (EI 30 és EI 60).
 - padlóbeállással – „-30” szint – küszöb felár ellenében (EI 30 és EI 60). 1. típus - tok küszöbvel (105 mm)

MEGJEGYZÉSEK

- PN-EN 14351-2:2018-12 szabvány; PN-EN 16034:2014-11 szabvány.
- Nemzeti teljesítmény nyilatkozat 020-UWB-2958/W.
- Egyszárnyú ajtókhöz nem kapható méretek: "90" - EI 60 3. modell, "100" - EI 30, EI 60 2. és 3. modell
- Kétszárnyú ajtókhöz nem kapható méretek:
 - "80" - passzív szárny EI 60 3. modell,
 - "90" - passzív szárny, EI 60 3. modell, „90” - passzív szárny EI 60 2. modell, aktív és passzív szárny EI 60 3. modell és passzív szárny EI 30 3. modell,
 - "100" - aktív és passzív szárny EI 30 és EI 60 2. és 3. modell, passzív szárny EI 60 tele modell.
- Amennyiben a PORTA ajánlatban található tartozékoktól eltérő tartozékok kerülnek alkalmazásra, figyelembe kell venni a garancia kártyán található irányelveket.
- **Rendelhető szabványméretek: PN.**

TOVÁBBI KÖLTSÉGEK (OPCIONÁLIS FELÁR)

- "100"-as méret - EI 30, EI 60
- "100"-as méret - EI 30, EI 60 - kétszárnyú
- poliészter festék - II. csoport*
- megerősítés az ajtócsukóhoz*

*kétszárnyú ajtók ára

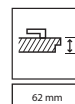
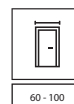

KÜLTÉRI AJTÓK PORTA THERMO

12

Miért válassza a PORTA THERMO ajtókat?

MINŐSÉG

/ a piacvezető által megerősítve, az ajtógyártás terén szerzett 30 éves tapasztalattal alátámasztva

QR-kód beolvasása
/ fedezze fel előnyeinket



ENERGIAHATÉKONYSÁG

/ innovatív **SolidTherm technológia** a tartós konstrukció és kiváló hőszigetelés érdekében

/ minden modell 4 energiatakarékos csomagban kapható, válassza ki az igényeinek megfelelőt

QR-kód beolvasása
/ tekintse meg technológiánkat



BEÉPÍTŐK AJÁNLATA

/ PORTA THERMO ajtószereelési rendszer, beépítőkkal együtt kialakítva
A PORTA Good Assembly Akadémia

QR-kód beolvasása
/ tudjon meg többet a beépítésről



HOZZÁILLÓ
BELTÉRI
AJTÓK



**TÖKÉLETES
MÉRETARÁNYOS
ILLESZKEDÉS**

/ kód beolvasása



MODERN
KOLLEKCIÓ**MODELL M.1**
Antracit**MODELL M.2**
Antracit, panel az egyik oldalon**MODELL M.3**
Antracit, panel az egyik oldalon**MODELL M.4**
Antracit, panel mindkét oldalon**LINE**
KOLLEKCIÓ**MODELL L.1**
Dió, marás mindkét oldalon**MODELL L.2**
Dió, marás mindkét oldalon**MODELL L.3**
Dió, marás mindkét oldalon**MODELL L.4**
Dió, dekoratív intarzia mindkét oldalon**GLASS**
KOLLEKCIÓ**MODELL G.1**
Woodec Turner Tölgy*, marás és panel mindkét oldalon**MODELL G.2**
Woodec Turner Tölgy*, panel mindkét oldalon**MODELL G.3**
Woodec Turner Tölgy*, panel mindkét oldalon**MODELL G.4**
Woodec Turner Tölgy*, panel mindkét oldalon**CLASSIC**
KOLLEKCIÓ**MODELL C.1**
Fekete, díszlécek mindkét oldalon**MODELL C.2**
Fekete, díszlécek mindkét oldalon**MODELL C.3**
Fekete, díszlécek mindkét oldalon**MODELL C.4**
Fekete, díszlécek mindkét oldalon

Az Ön igényeire szabva

FEDEZZE FEL AZ ELÉRHETŐ CSOMAGOKAT

A LEG ENERGIATAKARÉKOSABB

STANDARD

Ud=1,1

hőszigetelés
[W/m²K]

üvegezett ajtókhöz
Ud = 1,2 W/m²K

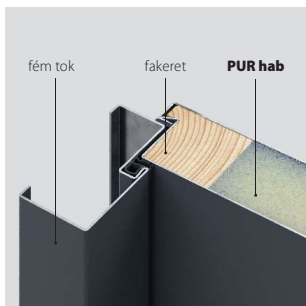

AJTÓLAP SZERKEZETE

ajtólap burkolat:
horganyzott acéllemez
burkolat PVC fóliával

fakeret
+ PUR hab töltés

3 pontos rögzítés
3 lopásgátló csap

vastagság
54 mm

fém
tok



fém
küszöb

standard
kilincs

OPTIMUM

Ud=0,73

hőszigetelés
[W/m²K]

üvegezett ajtókhöz
Ud = 0,81 W/m²K

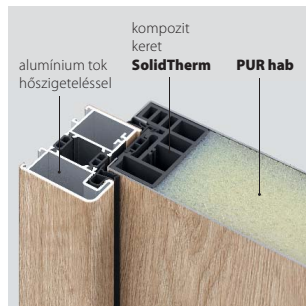

AJTÓLAP SZERKEZETE

ajtólap burkolat:
horganyzott acéllemez
burkolat PVC fóliával

kompozit keret
+ PUR hab töltés

4 pontos rögzítés
6 lopásgátló csap

vastagság
66 mm

alumínium
tok

lehetőség bevilágítók
hozzáadására

hőszigetelést erősítő
alumínium-kompozit
küszöb

prémium kilincs
magnövelt biztonsági
paraméterekkel **RC2**

OPTIMUM ENERGY

Ud=0,61

hőszigetelés
[W/m²K]

üvegezett ajtókhöz
Ud = 0,69 W/m²K

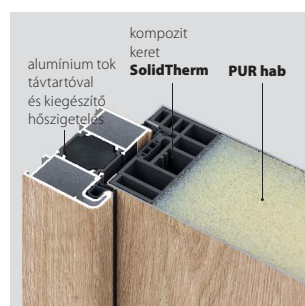

AJTÓLAP SZERKEZETE

ajtólap bevonat:
horganyzott acéllemezből
készült burkolat bevonattal
PVC fólia

kompozit keret
+ PUR hab töltés

4 pontos rögzítés
6 lopásgátló csap

vastagság
78 mm

alumínium
tok

lehetőség bevilágítók
hozzáadására

hőszigetelést erősítő
alumínium-kompozit
küszöb

prémium kilincs
magnövelt biztonsági
paraméterekkel **RC2**

PRÉMIUM ENERGY

Ud=0,57

hőszigetelés
[W/m²K]

üvegezett ajtókhöz
Ud = 0,65 W/m²K

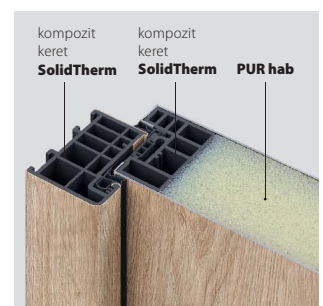

AJTÓLAP SZERKEZETE

ajtólap bevonat:
horganyzott acéllemezből
készült burkolat PVC fóliával

kompozit keret
+ PUR hab töltés

4 pontos rögzítés
6 lopásgátló csap

vastagság
66 mm

kompozit
tok



hőszigetelést erősítő
alumínium-kompozit
küszöb

prémium kilincs
magnövelt biztonsági
paraméterekkel **RC2**

■ A SOLIDTHERM EGYEDÜLÁLLÓ KOMPOZIT SZERKEZETÉNEK KÖSZÖNHETŐEN KIVÁLÓ HŐSZIGETELŐ TULAJDONSÁGOKKAL RENDELKEZŐ AJTÓKAT KÉSZÍTETTÜNK.

SolidTherm kompozitunk egy speciálisan tervezett ABS és üvegszál keverék, amely: kiváló hőszigetelést biztosít, nem szívja magába a nedvességet, nem deformálódik a hőmérséklet-ingadozás hatására, nem hajlamos az ajtó sarkainak deformálódására, 100%-ban újrahasznosítható.

OPTIMUM ENERGY CSOMAG, G.1 modell, szín: Woodec Turner Tölgy

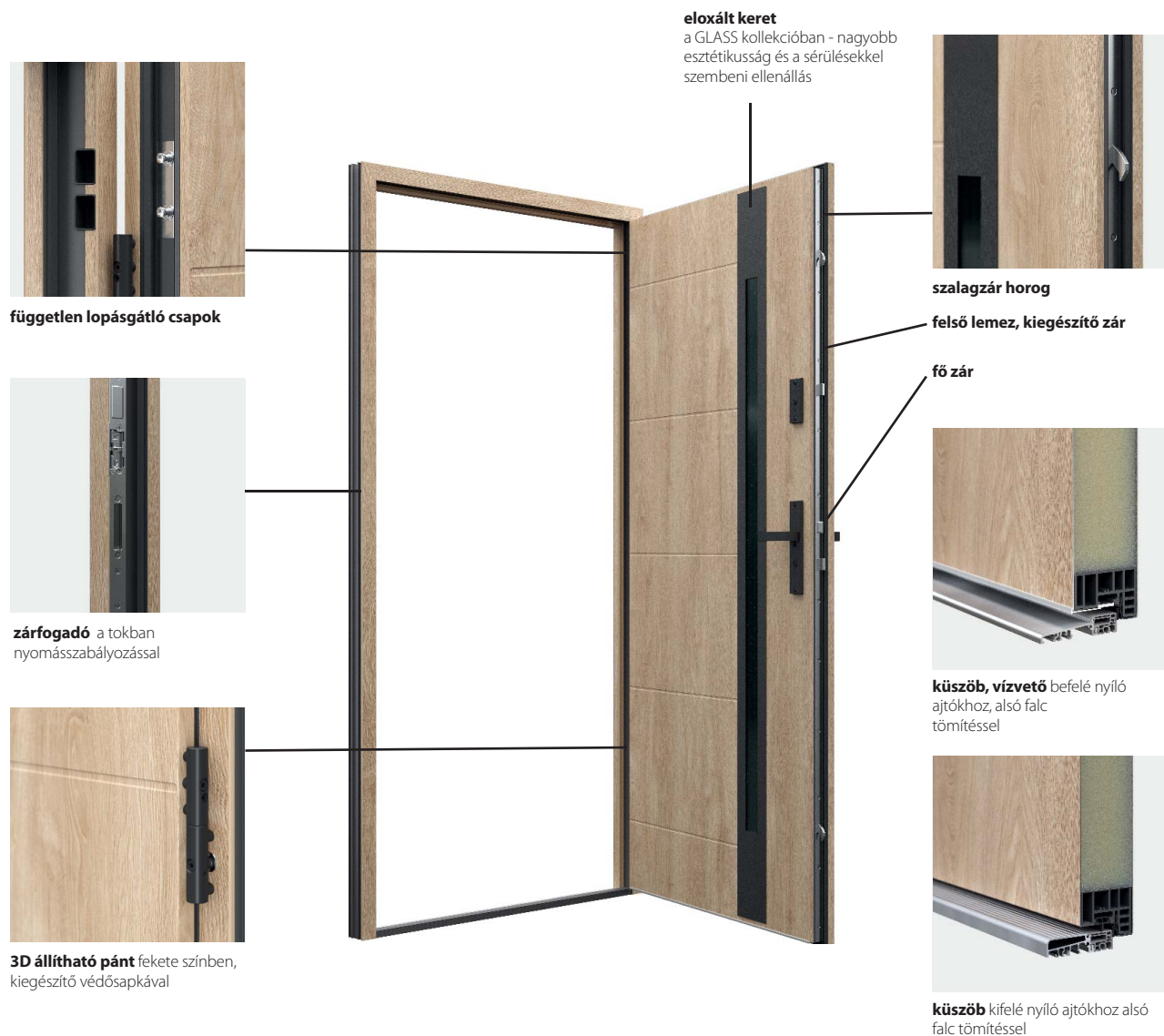

■ TARTOZÉKOK AZ AJTÓ ÁRÁBAN:

- állítható zárfogadó a tokban
- fogantyú és alsólemez változat: 2 retesz állítható* nyomással a kampókhoz + 1 retesz a fő zárócsapszeghez
- fogantyú és felső lemez változat: 2 retesz állítható* nyomással a kampókhoz + 1 retesz a fő zárócsapszeghez + 1 retesz a segédzár alatt * beállítás az OPTIMUM, OPTIMUM ENERGY, PREMIUM ENERGY csomagokban.

Az Ön igényeire szabva

KILINCSEK AZ OPTIMUM, OPTIMUM ENERGY CSOMAGOKHOZ, PRÉMIUM ENERGY



* A GARDO kilincs 2025 márciusától kapható



A STANDARD CSOMAG KILINCSEI



* A GARDO TOP kilincs 2025 márciusától kapható



KILINCS SOLID SOLO A KILINCS OPCIÓHOZ

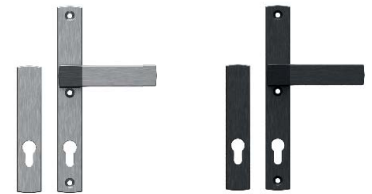

FOGANTYÚ** HOSSZA 1500 MM

kerek rúd, egyenes markolat | gomb nélkül | gombbal

inox, fekete

**Az M.3 modell csak fogantyúval kapható, a modellek M.4, C.1, C.2, C.4 nem kapható fogantyúval.

** az OPTIMUM ENERGY és PREMIUM ENERGY csomagokban elérhető opció.



Belépés-ellenőrzés, SMART zár az OPTIMUM ENERGY és PREMIUM ENERGY csomagokban

TOVÁBBI KÖLTSÉGEK (OPCIONÁLIS FELÁR)

TOVÁBBI KÖLTSÉGEK (OPCIONÁLIS FELÁR) STANDARD CSOMAG

- elektromos zár görgős funkcióval (nappal/éjszaka) a következő megoldásokhoz: kilincs + fogantyú / kilincs + gomb
- reed-kapcsoló minden nyitási módhoz
- ezüst vagy fekete kitekintő
- karos ajtócsukó záró funkcióval, ezüst
- karos ajtócsukó záró funkcióval szín fekete
- megerősítés az ajtócsukóhoz
- magasabb ajtók (10 mm-es lépésekben a Hz = 2010-2380 mm tartományban)
- szélesebb ajtók (10 mm-es lépésekben a következő tartományban Sz = 930-1130 mm)
- alacsonyabb ajtók (10 mm-es lépésekben Hz = 2010-2080 mm-től)

felár nélkül

felár nélkül

TOVÁBBI KÖLTSÉGEK (OPCIONÁLIS FELÁR)

OPTIMUM, OPTIMUM ENERGY, PREMIUM ENERGY CSOMAGOKHOZ

- elektromos zár görgős funkcióval (nappal/éjszaka) a következő megoldásokhoz: kilincs + fogantyú / kilincs + gomb
- elektromos zár görgős funkcióval + reed kapcsolóval, a következő megoldásokhoz: kilincs + fogantyú / kilincs + gomb
- reed-kapcsoló minden nyitási módhoz
- SMART (ekey dLine biometrikus olvasó, Winkhaus EAV3 automatikus zárrendszer, tápegység), a gomb nélküli kilincsmegoldáshoz**
- 12 V-os TÁPEGYSÉG Fogantyús megoldásokhoz gombbal
- ezüst színű panoráma kitekintő
- fekete panoráma kitekintő
- karos ajtócsukó záró funkcióval, ezüst
- karos ajtócsukó záró funkcióval, fekete
- sínes ajtócsukó záró funkcióval, ezüst
- sínes ajtócsukó záró funkcióval, fekete
- rejtett ajtócsukó (OPTIMUM, OPTIMUM ENERGY)
- megerősítés az ajtócsukóhoz
- magasabb ajtók (10 mm-es lépésekben a Hz = 2015-2385 mm tartományban)
- szélesebb ajtók (10 mm-es lépésekben az Sz = 954-1154 mm tartományban)
- alacsonyabb ajtók (10 mm-es lépésekben a Hz = 2015-2085 mm tartományban)

RENDELHETŐ ÜVEGTÍPUSOK

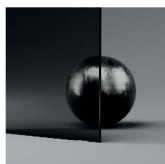

Fekete*



Reflex grafit*

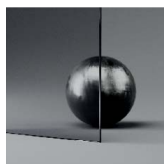

Grafit

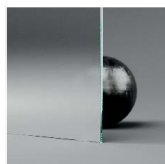

Velencei tükör



Matt



Átlátszó

* A C.4 modellhez nem rendelhető üvegezés. / Fekete üveg és velencei tükör felár ellenében.

Az általunk használt üveg:

- a 33.1 biztonsági üveget a megnövelt ütésállóság jellemzi (az üveg ütésnél összetörik, de a darabokat egy sértetlen PVB-fólia réteg tartja egyben)
- vagy P4 (betörésbiztos üveg 44.4), amely a biztonsági üvegek közül a legmagasabb szintű betörés elleni védelmet nyújtja.

A 3 üveges/2 kamrás csomagot a STANDARD, OPTIMUM, PREMIUM ENERGY ajtóknak és felülvilágítóknak használják.

Az OPTIMUM ENERGY ajtóban a 4 üveges/3 kamrás csomag kapható.

Az üvegezési csomagokban fekete színű, belső meleg keretet használunk, fokozott hőszigetelési paraméterekkel.

FELÁR AZ AJTÓMODELLEKBEN LÉVŐ ÜVEGRE

Velencei tükör

Fekete üveg:

ajtó csomag STANDARD

ajtók más csomagokból

BEVILÁGÍTÓ FELÁRAK

Velencei tükör

Fekete üveg

Üvegezés az RC2 verzióban

PORTA THERMO - AJTÓK MÉRETRE GYÁRTVA!

TOVÁBBI SZERELÉSI FELÁRAK NÉLKÜL:

- ajtószélesség 10 mm-es lépésekben: Sz = 930-1130 mm / OPTIMUM, OPTIMUM ENERGY, PREMIUM ENERGY PACKAGE Sz = 954-1154 mm
- a bevilágító szélessége az Sz = 954-2754 mm tartományban (10 mm-es lépésekben)
- oldalvilágító szélessége az NS = 300-800 mm tartományban (10 mm-es lépésekben)
- a felülvilágító magassága az NH = 300-500 mm tartományban (10 mm-es lépésekben)
- oldalvilágító magassága a Hz = 2015-2385 mm tartományban (10 mm-es lépésekben)

ALACSONYABB AJTÓK FELÁR NÉLKÜL!

Hz = 2010 mm-től 2080 mm-ig a STANDARD CSOMAG esetén

Hz-től = 2015 mm-től 2085 mm-ig az OPTIMUM, OPTIMUM ENERGY és PREMIUM ENERGY CSOMAGOK esetén

CSÖKKENTETT FELÁR MAGASABB AJTÓK ESETÉN

Hz = 2090 mm-től a STANDARD CSOMAG esetén

Hz = 2095 mm-től az OPTIMUM, OPTIMUM ENERGY és PREMIUM ENERGY CSOMAGOK esetében

BEVILÁGÍTÓK CSOMAGBAN OPTIMUM ÉS OPTIMUM ENERGY

1. TÁBLÁZAT / OLDALVILÁGÍTÓ (méretek mm-ben)

magasság/ NH	szélesség/ NS					
2085	300	310-400	410-500	510-600	610-700	710-800
2185						
2285						
2385						

FIGYELMÉBE AJÁNLJUK!

A PORTA THERMO méretei a 243 oldalon találhatóak

ÜVEG FELÁRA BEVILÁGÍTÓKNÁL

- Velencei tükör
- Fekete üveg
- Üvegezés az RC2 verzióban

2a. TÁBLÁZAT / FELÜLVILÁGÍTÓ – MAXIMÁLIS MÉRETEK (2X 800 OLDALVILÁGÍTÓ)

magasság/ NH	szélesség/ NS						
300	954	964-1054	1064-1154	1164-1254	1264-1354	1364-1454	1464-1554
310-400							
410-500							

2b. TÁBLÁZAT / FELÜLVILÁGÍTÓ – MAXIMÁLIS MÉRETEK (2X 800 OLDALVILÁGÍTÓ)

magasság/ NH	szélesség/ NS											
300	1564-1654	1664-1754	1764-1854	1864-1954	1964-2054	2064-2154	2164-2254	2264-2354	2364-2454	2463-2554	2564-2654	2664-2754
310-400												
410-500												

Az Ön igényeire szabva

CILINDEREK

B osztályú betétek (2 db-os készlet)*
B osztályú betét a fogantyús opcióhoz (1 db)
betétek vészhelyzeti funkcióval (2 db-os készlet)
betétek vészhelyzeti funkcióval (1 db)
építőipari betétek (2 darabos készlet)
építőipari betétek (1 db)



kulcsos zárhenger
kapható színek: fekete,
ezüst



készlet
kapható színek: fekete, ezüst

A PORTA THERMO ajtószett ára 2 db B osztályú, a kiválasztott csomaghoz méretezett hengerzárat tartalmaz (egykulcsos rendszerben lévő hengerzárak - 5 db).
A fogantyúval ellátott opció esetében ez 1 db B osztályú, a kiválasztott csomagnak megfelelő méretű henger (egykulcsos rendszerű henger -3db).
OPTIMUM, OPTIMUM ENERGY, PREMIUM ENERGY CSOMAGOKBAN lehetőség van a betét cseréjére a következő betétre:
- vészhelyzeti funkcióval: lehetővé teszi az ajtó kinyitását annak ellenére, hogy a kulcsot belül hagyták
- építés: 2 építési kulcsot tartalmaz építéshez vagy felújításhoz és 5 célkulcsot
(A célkulcs használata véglegesen dekódolja az építési kulcsokat).

ÖSSZESZERELÉSI TÍPUSOK



BEÉPÍTÉS A FALBA KÖTŐANYAG NÉLKÜL

ÉPÍTÉSI SZAKASZ

új otthon
lakásfelújítás

BEÉPÍTÉSI MÓDSZER

a falban
küszöbalap nélkül
a kész padlóra helyezett ajtók

A KÉSZLET ÖSSZETEVŐI

háromrétegű tömítő rendszer
(hab + folyékony fólia belül
+ folyékony fólia kívül)



BEÉPÍTÉS A FALBA AZ ALAPRA

ÉPÍTÉSI SZAKASZ

új ház helyell az alapozásban
házfelújítás (további fúrás
szükséges az alapon)

BEÉPÍTÉSI MÓDSZER

a falban
a küszöb alapozásával
pántos ajtók
az alapon

A KÉSZLET ÖSSZETEVŐI

Az összeszerelő készletben található alkatrészek **alap nélküli falban** valamint a 150 mm-es és 150 mm-es gerendákból álló küszöbalap



BEÉPÍTÉS A SZIGETELÉSI ZÓNÁBAN AZ ALAPRA

ÉPÍTÉSI SZAKASZ

új ház gerendára szerelve
a falhoz + alapozáshoz

BEÉPÍTÉSI MÓDSZER

a szigetelési zónában
gerendák használatával
a küszöb alapozásával
pántos ajtók
az alapon

A KÉSZLET ÖSSZETEVŐI

Az összeszerelő készletben található alkatrészek **a falban az alapon** és gerendákkal összeszerelés és alkatrészkészlet rögzítése

HÁROMRÉTEGŰ LÉGMENTES SZERELÉS

A meleg beépítés kulcsfontosságú az ajtó megfelelő teljesítményének és kényelmének eléréséhez.

A nem megfelelő építőanyagok miatti rossz légtömörség csökkenti a hideg, a zaj és a nedvesség elleni védelmet. Ez jelentős mennyiségű hő ellenőrzetlen elvesztéséhez vezet.

A 3 rétegű szerelési rendszer nagyon jó hőszigetelő tulajdonságokkal rendelkező poliuretánhabot használ, amely nagyon szorosan kitölti a tok és a fal közötti csatlakozásokat.

Ezen felül a belső és külső fólia védi a habot a külső tényezőktől és a "hőszigetelő" tulajdonságainak elvesztésétől.

Belső fólia - párazáró, megakadályozza, hogy az épület belsejéből a víz behatoljon a szerelőhab szerkezetébe.

Külső fólia - páraáteresztő, megakadályozza, hogy a víz a szélnyomás hatására behatoljon a szerelőhab szerkezetébe, lehetővé teszi a nedvesség elpárolgását az épületen kívülre.

Ha a beépítést a PORTA hivatalos beépítő csoportja végzi, akkor a háromrétegű szigetelő rendszer gyártója, a TYTAN WINS 20 év légtömörségi garanciát vállal.

Figyelem: A készlet energiatakarékos csomagokban kapható:
OPTIMUM, OPTIMUM ENERGY, PREMIUM ENERGY

Tekintse meg a PORTA THERMO ajtók beépítését.
az OPTIMUM ENERGY csomaggal -
Beépítés a hőszigetelő zónába



AJTÓTOK TÍPUSOK

13, 14

→ Egy ajtólap **sok lehetőség**



PORTA SYSTEM



PORTA SYSTEM
ELEGANCE



FÉM PORTA
SYSTEM ELEGANCE



LEVEL

→ **Porta** ajtótok TÍPUSOK



FALCOS
LÁTHATÓ PÁNTOKKAL
MINIMAX, RENOVA, PORTA SYSTEM



FALC NÉLKÜLI /
FORDÍTOTT FALCOS
REJTETT PÁNTOKKAL



FALC NÉLKÜLI
LEVEL
FELSŐ
PANELLEL



ACÉL
RENDKÍVÜL TARTÓS
ELLENÁLL A NEDVESSÉGNEK

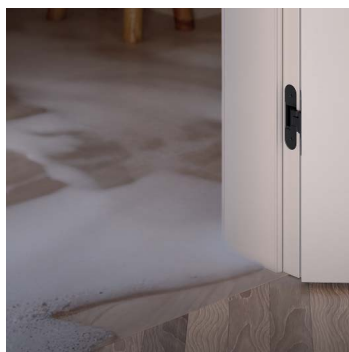

100% VÍZÁLLÓ
HYDRO PROTECT™

100% VÍZÁLLÓ



HYDRO PROTECT™ AJTÓTOK

a PORTA SYSTEM SOROZATBÓL



A tartósság és a nedvességgel és deformációval szembeni ellenállás új dimenziója, ideális fürdőszobákba, konyhákba vagy mosókonyhákba.

Megjelenésében megegyezik a PORTA SYSTEM és a PORTA SYSTEM ELEGANCE termékekkel.

Elérhető a legtöbb PORTA ajtókollekcióhoz, keresse a HYDRO PROTECT™ ikont a termékek mellett a katalógusban.

DESIGN +
FUNKCIÓ

Nincs többé duzzadt ajtótok a vizes helyiségekben!

HYDRO PROTECT™ - A PORTA SYSTEM ajtótokok új generációja 100%-ban vízálló fa-polimer kompozit anyagból készül, amelynek köszönhetően hosszú időn keresztül víznek kitéve is megőrzi tartósságát és funkcionális paramétereit. Nem ázik át és nem duzzad fel, mint más, a piacon kapható termékek, pl. a nedvességálló MDF, így mindig jól néz ki, és az ajtó évekig jól működik.



TIPPI!

Vásároljon KÉNYELMESEN
ajtólap + ajtótok + kilincs
készletet

PORTA SYSTEM HYDRO PROTECT™

PORTA SYSTEM ELEGANCE HYDRO PROTECT™



A HYDRO PROTECT™ TOK KERESZTMETSZETE



BEÁLLÍTÁSI TARTOMÁNY

Meghosszabbított nyelvel ellátott sarokkonzol, amely speciálisan előkészített helyen rövidíthető.

Példa a PORTA SYSTEM HYDRO PROTECT™ ajtótok beállítására, A-B tartomány

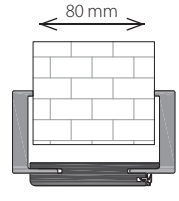

minimális tartomány
beállítás rövidítés után
takaróléc toll

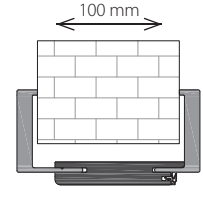

standard tartomány
beállítás rövidítés nélkül
takaróléc toll

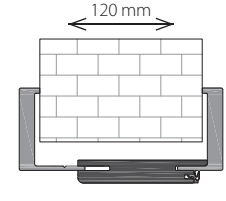

maximális tartomány
beállítás a takaróléc tollának
rövidítése nélkül

SZÍNEK Szín mintákat lásd old. 251



Super Matt Fólia, Portalamino, Prémium Plusz UV Festék
CPL HQ 0,2 mm, Gladstone/Halifax



Portadekor, Portasynchro 3D, Portaperfect 3D
Prémium Lakkott Felület, Matt Lakkzott Fólia

Az 5 szintartományba tartozó színes felületek hosszabb ideig tartó vízhatásnak kitéve és a tok szilikonos védelme nélkül elveszítetik esztétikai tulajdonságaik egy részét (látható kisebb vízfoltok, foltok), anélkül, hogy funkcionális tulajdonságaikat elveszítenék.

FIGYELJEN A RÉSZLETEKRE

PORTA SYSTEM HYDRO PROTECT™
LÁTHATÓ FALC
ÉS LÁTHATÓ PÁNT



PORTA SYSTEM ELEGANCE HYDRO PROTECT™
AZ AJTÓLAP FALCA EGY SÍKBAN VAN
A TOKKAL ÉS REJTETT 3D PÁNT



PORTA SYSTEM HYDRO PROTECT™

PORTA SYSTEM ELEGANCE HYDRO PROTECT™

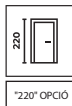

"220" OPCIÓ

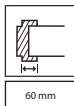

60 mm

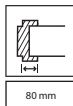

80 mm

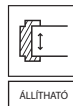

ÁLLÍTHATÓ



HYDRO
PROTECT™
AJTÓTOK

ÚJDONSÁG

PORTA SYSTEM HYDRO PROTECT™

FALVASTAGSÁGI
TARTOMÁNY

A - B	80 ÷ 120
C - D	120 ÷ 160
E - F	160 ÷ 200
G - H	200 ÷ 240
I - J	240 ÷ 280
K - L	280 ÷ 320
M - N	320 ÷ 360

PORTA SYSTEM ELEGANCE HYDRO PROTECT™

FALVASTAGSÁGI
TARTOMÁNY

B - C	95 ÷ 135
D - E	135 ÷ 175
F - G	175 ÷ 215
H - I	215 ÷ 255
J - K	255 ÷ 295
L - M	295 ÷ 335
N - O	335 ÷ 375

TECHNIKAI PARAMÉTEREK

AJTÓTOK SZERKEZETE

Az ajtótok elemei:

- egy vízszintes és két függőleges tokrész fa-polimer kompozitból, a szükséges szerelvényekkel és tartozékokkal felszerelve
 - fa-polimer kompozitból készült takarólecek (falcos változat: 60, 80 mm, falc nélküli változat 80 mm)
- Az ajtótokot szettként gyártják és szállítják az ügyfélhez, melyet a helyszínen kell összeszerelni.

GYÁRI TARTOZÉKOK – A TOK ÁRÁBAN

PORTA SYSTEM HYDRO PROTECT™:

- Két vagy három darab standard pánt vagy PRIME pánt (opció felár ellenében)
- Automata küszöbs a tok kerülete körül

PORTA SYSTEM ELEGANCE HYDRO PROTECT™:

- Két szett állítható 3D pánt
- Automata küszöbs a tok kerülete körül

MÉRETEKET, lásd 236 old., 1. TÁBLÁZAT

"60", "70", "80", "90", "100" méretben és hét falszélesség-tartományban, PORTA SYSTEM HYDRO PROTECT™ 80 mm-től 360 mm-ig, PORTA SYSTEM ELEGANCE HYDRO PROTECT™ 95 mm-től 375 mm-ig.

MEGJEGYZÉSEK

- PN-EN 14351-2 szabvány
- Az ajtótokokat teljesen befejezett falaknál (pl. tapétázottan) és padlónál (pl. parkettázva) kell beszerelni.
- "100"-as szélességnél egy harmadik pántra van szükség.
- "220" magasság: alapfelszereltségként három pánt.

TOVÁBBI KÖLTSÉGEK (OPCIONÁLIS FELÁR)

További költségek PORTA SYSTEM HYDRO PROTECT™

- "220" tok: Prémium lakkozott felület
- "220" ajtótok: Prémium Plusz UV Festék
- tok: CPL 0,2mm felület - CSOPORT II
- PRIME pánt

További költségek PORTA SYSTEM ELEGANCE HYDRO PROTECT™

- "220" tok: Prémium lakkozott felület
- "220" ajtótok: Prémium Plusz UV Festék
- tok: CPL 0,2mm felület - CSOPORT II
- 3D pánt - arany színben (felárként a tok árához adva)
- harmadik 3D pánt - arany színben (felárként a tok árához adva)
- harmadik 3D pánt ezüst, fehér, fekete színben (felárként a tok árához adva)

PORTA SYSTEM, PORTA SYSTEM GK / GLASS

AJTÓTOK PROFIL



AJTÓTOK BEÁLLÍTÁSI TARTOMÁNY

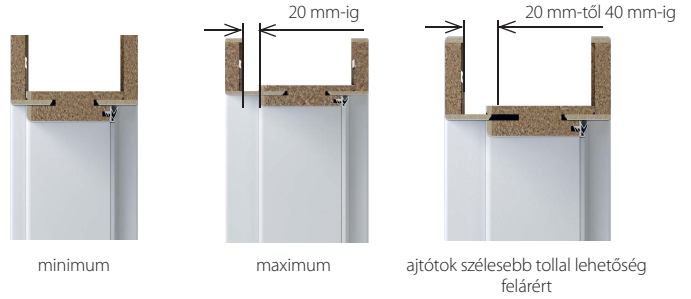

KERESZTMETSZET / FELÜLNÉZET

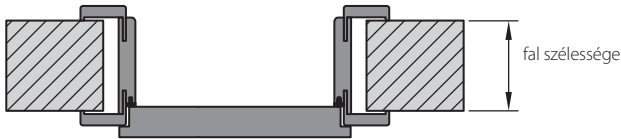

SZÍNEK Szín mintákat lásd old. 251

◆◆◆◆◆◆
Portadekor
Portasynchro 3D

◆◆◆◆◆◆
Portaperfect 3D
Prémium Lakkott Felület
Select Természetes Furnér
Természetes Furnér Tölgy, Dió, Kőris
Természetes Furnér Tölgy Select

◆◆◆◆◆◆
Portalamino
Matt Lakkozott Fólia
Prémium Plusz UV Festék

◆◆◆◆◆◆
CPL HQ 0,2 mm
Gladstone/Halifax

FIGYELJEN A RÉSZLETEKRE



PORTA SYSTEM, PORTA SYSTEM GK / GLASS

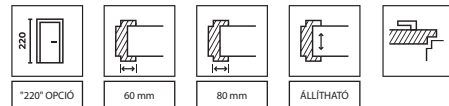

FALVASTAGSÁGI TARTOMÁNY

A	75 ÷ 95
B	95 ÷ 115
C	120 ÷ 140
D	140 ÷ 160
E	160 ÷ 180
F	180 ÷ 200
G	200 ÷ 220
H	220 ÷ 240
I	240 ÷ 260
J	260 ÷ 280
K	300 ÷ 320
L	320 ÷ 340
M	320 ÷ 340
N**	340 ÷ 360

** Az N tartomány nem elérhető Prémium Plusz UV Festék és Természetes Furnér kivételben

TECHNIKAI PARAMÉTEREK

AJTÓTOK SZERKEZETE

Az ajtótok elemei:

- tömör faforgácsból készült, egy vízszintes és két függőleges tokrész, megfelelő vasalattal és kiegészítőkkel
 - takarólécek (60, 80 mm).
- A PORTA SYSTEM tokot szettként gyártják és szállítják az ügyfélhez, melyet a helyszínen kell összeszerelni.

GYÁRI TARTOZÉKOK – A TOK ÁRÁBAN

PORTA SYSTEM

Szintetikus felülettel:

- Két vagy három darab standard pánt vagy PRIME pánt (opcionálisan felár ellenében)
- Automata küszöbs tok kerülete körül

Természetes furnér:

- Három standard pánt vagy PRIME pánt
- Automata küszöbs tok kerülete körül

PORTA SYSTEM GK/GLASS

- Zárfogadó (rövid)
 - Automata küszöbs tok kerülete körül
 - 2 pánttáska a „60” ÷ „90”, 3 db a „100”-as méretekhez
- FIGYELEM! Az ajtótoknak nem tartozéka a pánt.**

AJTÓTOK MÉRETEK, lásd 236 old., 1. TÁBLÁZAT

PORTA SYSTEM

- Falvastagsági tartomány (A–K) "60", "70", "80", "90", "100", "110" és "120", valamint ÷ "200" és egyszárnyú lap, "60" ÷ „90” ajtótok, "40" oldal panellel.

PORTA SYSTEM GK/GLASS

- Falszélesség-tartomány (A–K) "60", "70", "80", "90".

MEGJEGYZÉSEK

- Nemzeti műszaki értékelés ITB-KOT-2018/0358 2. kiadás.
- Az ajtótokokat teljesen befejezett falaknál (pl. tapétázottan) és padlónál (pl. parkettázva) kell beszerelni.
- Az ajtótokok rendelhető átjárótok változatban is (automata küszöbs, pánt és zárfogadó nélkül).
- K tartományig kapható. Nagyobb méreteket egy toktoldó használatával lehet elérni.
- "100"-as szélességnél egy harmadik pántra van szükség.
- „220” magasság: felületek - Prémium Lakkozott Felület, Prémium Plusz UV festék, Természetes Furnér; 3 db pánttal.
- Beruházási csomag CPL, Portalamino és Természetes furnér felületben.
- Az M tartomány Prémium Plusz UV festék és természetes furnér kivételben az L tartományhoz tartozó tokrészből és egy széles tollal ellátott tokból áll.
- A tokok szintetikus felülettel is kaphatók festetlen - a Portadecor fóliával készült tokok árán.

TOVÁBBI KÖLTSÉGEK (OPCIONÁLIS FELÁR)

- "220" tok: Prémium lakkozott felület
- "220" tok: Prémium Plusz UV Festék, Természetes furnér
- tok: CPL 0,2 mm felület - CSOPORT II
- tok: Természetes furnér Dió
- tok: Természetes Fekete, Szatén Természetes furnér Fehér Tölgy
- Select Természetes furnér matt: Tölgy, Fehér Tölgy, Taupe Dió
- takaróléc állítható tollal: szintetikus felület
- takaróléc állítható tollal: Prémium Plusz UV Festék
- takaróléc állítható tollal: Természetes furnér
- PRIME pánt
- elektromos zárfogadó (237 old.)
- beruházási csomag
- megerősítés az ajtócsukóhoz

PORTA SYSTEM ELEGANCE, PORTA SYSTEM ELEGANCE 90 fok.

PORTA SYSTEM ELEGANCE AJTÓTOK KERESZTMETSZETE

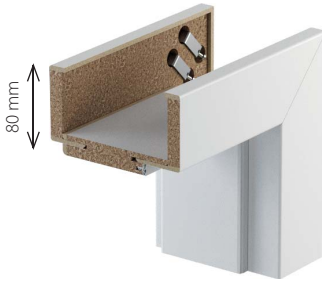

AJTÓTOK BEÁLLÍTÁSI TARTOMÁNY

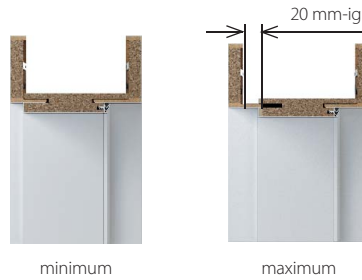

A TAKARÓLÉCEK ILLESZTÉSE A PORTA SYSTEM ELEGANCE-hez 90 fokban



Illusztrációs rajzok



Sima felület
a Szintetikus felületű toknál



Lépcsős felület
a Prémium Plusz UV festet toknál



Sima felület
a Természetes funéros toknál

FIGYELJEN A RÉSZLETEKRE



az ajtólap falca egy síkban
van a tokkal



rejtett 3D pánt

A 3D PÁNT FŐBB JELLEMZŐI:

- Három síkban állítható 3D
- Tökéletes teljesítmény
- A pánt látható része tartós poliszter bevonattal van ellátva, ezüst, fehér vagy fekete színben.

PORTA SYSTEM ELEGANCE, PORTA SYSTEM ELEGANCE 90 fok.

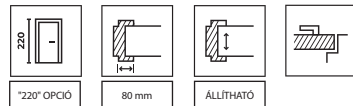

PORTA SYSTEM ELEGANCE FALVASTAGSÁGI TARTOMÁNY

B	95 ÷ 115
C	120 ÷ 140
D	140 ÷ 160
E	160 ÷ 180
F	180 ÷ 200
G	200 ÷ 220
H	220 ÷ 240
I	240 ÷ 260
J	260 ÷ 280
K	280 ÷ 300
L	300 ÷ 320
M	320 ÷ 340
N*	340 ÷ 360

* Az N tartomány nem elérhető Prémium Plusz UV Festék és Természetes Furnér kivételben

PORTA SYSTEM ELEGANCE 90 FOK FALVASTAGSÁGI TARTOMÁNY

B	95 ÷ 115
C	120 ÷ 140
D	140 ÷ 160
E	160 ÷ 180
F	180 ÷ 200
G	200 ÷ 220
H	220 ÷ 240
I	240 ÷ 260
J	260 ÷ 280
K	280 ÷ 300

■ SZÍNEK Szín mintákat lásd old. 251



Portadekor
Portasynchro 3D



Portaperfect 3D
Prémium Lakkott Felület
Select Természetes Furnér
Természetes Furnér Tölgy, Dió, Kóris
Természetes Furnér Tölgy Select



Portalamino
Matt Lakkzott Fólia
Prémium Plusz UV Festék



CPL HQ 0,2 mm
Gladstone/Halifax

■ TECHNIKAI PARAMÉTEREK

AJTÓTOK SZERKEZETE

Az ajtótok elemei:

- egy vízszintes és két függőleges tokrész, amelyek faalapú anyagokból készülnek, és a szükséges szerelvényekkel és tartozékokkal vannak felszerelve,
- takaróléc 80 mm.

A takaróléc rádiusza „sarkos” természetes furnér felületekhez

A takaróléc rádiusza 1.5 mm a: Portadekor, Portasynchro 3D, Prémium lakkzottfelület és Portaperfect 3D felületekhez. A takaróléc rádiusza 3 mm: CPL HQ 0,2 mm.

A PORTA SYSTEM ELEGANCE ajtótokot szettként gyártják és szállítják az ügyfélhez, melyet a helyszínen kell összeszerelni.

GYÁRI TARTOZÉKOK – A TOK ÁRÁBAN

- Két szett állítható 3D pánt
- Automata küszöbs a tok kerülete körül

AJTÓTOK MÉRETEK, lásd 236 old., 1. TÁBLÁZAT

- Tíz falszélességi-tartományban, 95 mm-től 300 mm-ig: "60", "70", "80", "90", "100", "120" ÷ "200".

MEGJEGYZÉSEK

- Műszaki Értékelés ITB-KOT-2018/0358 2. kiadás.
- Az ajtótokokat teljesen befejezett falaknál (pl. tapétázottan) és padlónál (pl. parkettázva) kell beszerezni.
- Az ajtótok rendelhető átjárótok változatban is (automata küszöbs, pánt és zárfogadó nélkül) (PS ELEGANCE).

- „220” magasság: felületek Prémium Lakkzott Felület, Prémium Plusz UV festék, Természetes furnér. A harmadik pánt standard.

- Az M tartomány Prémium Plusz UV festék és természetes furnér kivételben az L tartományhoz tartozó tokrészből és egy széles tollal ellátott tokból áll.
- A tokok szintetikus felülettel is kaphatók festetlen - a Portadekor fóliával készült tokok árán.

TOVÁBBI KÖLTSÉGEK (OPCIONÁLIS FELÁR)

- "220" tok: Prémium lakkzott felület és Portadekor Fiord
- "220" tok: Prémium Plusz UV Festék, Természetes furnér
- takaróléc 100 mm (220 cm magassághoz PS ELEGANCE tok Természetes furnér)
- tok: CPL 0,2 mm - CSOPORT II (PS ELEGANCE tok)
- tok: Természetes furnér Dió
- tok: Természetes Fekete, Szatén Természetes furnér Fehér Tölgy
- Szatén Természetes furnér matt: Tölgy, Fehér Tölgy, Taupe Dió
- takaróléc állítható tollal: szintetikus felület
- takaróléc állítható tollal: Prémium Plusz UV Festék
- takaróléc állítható tollal: Természetes furnér
- 3D pánt - arany színben (felárként a tok árához adva)
- harmadik 3D pánt - arany színben (felárként a tok árához adva)
- harmadik 3D pánt ezüst, fehér, fekete színben (felárként a tok árához adva)
- mágneses zárfogadó (LUMIA-hoz)
- megerősítés az ajtócsukóhoz (PS ELEGANCE tok)

PORTA SYSTEM

reverzibilis tok

AJTÓTOK PROFIL



AJTÓTOK BEÁLLÍTÁSI TARTOMÁNY

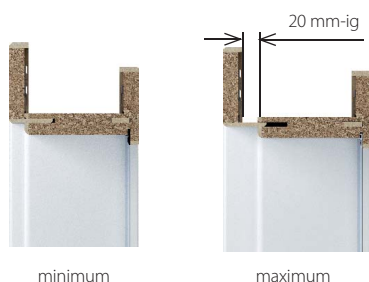

AJTÓNYITÁSI IRÁNY

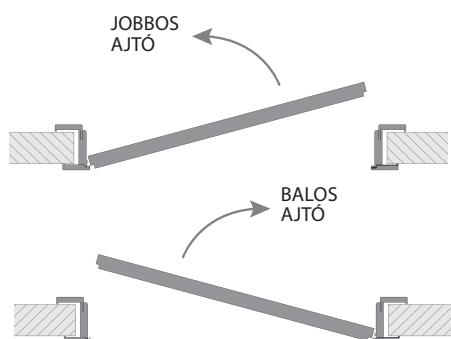

FIGYELJEN A RÉSZLETEKRE

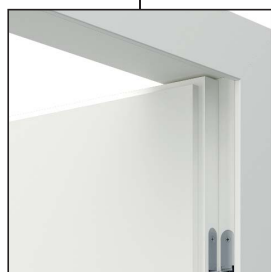

az ajtólap falca egy síkban van a tokkal



rejtett, dedikált 3D pánt

A 3D PÁNT FŐBB JELLEMZŐI:

- Három síkban állítható 3D
- Tökéletes teljesítmény
- A pánt látható része tartós poliészter bevonattal van ellátva, ezüst, fehér vagy fekete színben.

PORTA SYSTEM reverzibilis tok

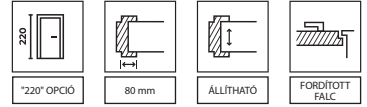

FALVASTAGSÁGI TARTOMÁNY

B	95 ÷ 115
C	120 ÷ 140
D	140 ÷ 160
E	160 ÷ 180
F	180 ÷ 200
G	200 ÷ 220
H	220 ÷ 240
I	240 ÷ 260
J	260 ÷ 280
K	280 ÷ 300

SZÍNEK Szín mintákat lásd old. 251



Portadekor
Portasynchro 3D



Portaperfect 3D
Prémium Lakkott Felület
Select Természetes Furnér
Természetes Furnér Tölgy, Dió, Kóris
Természetes Furnér Tölgy Select



Portalamino
Matt Lakkzott Fólia
Prémium Plusz UV Festék



CPL HQ 0,2 mm
Gladstone/Halifax

TECHNIKAI PARAMÉTEREK

AJTÓTOK SZERKEZETE

Az ajtótok elemei:

- egy vízszintes és két függőleges tokrész, amelyek faalapú anyagokból készülnek, és a szükséges szerelvényekkel és tartozékokkal vannak felszerelve,
- 80 mm-es takaróléc mindkét oldalon.

A takaróléc rádiusza „sarkos” a természetes furnér felületekhez.

A takaróléc rádiusza 1.5 mm a: Portadekor, Portasynchro 3D, Prémium lakkzott felület és Portaperfect 3D felületekhez. A takaróléc rádiusza 3 mm a CPL HQ felületekhez. 0,2 mm. Az ajtótokot szettként gyártják és szállítják az ügyfélhez, melyet a helyszínen kell összeszerelni.

ALKALMAZÁSA

Ajtólapok a reverzibilis PORTA SYSTEM tokhoz:

- festett kollekciók: PORTA VEKTOR, PORTA DESIRE, PORTA FOCUS Prémium, PORTA GRANDE, PORTA ART DECO, PORTA OSLO, LEVEGŐ, VÍZ, PORTA VERRO, PORTA IMPERIAL, PORTA ORNATO
- természetes furnér kollekciók: Natura CLASSIC, Natura GRANDE, Natura LINE, Natura OSLO, NATURA VEKTOR, NATURA SPACE, NATURA KONCEPT, CORDOBA, MADRID, SEVILLA, FÖLD, NATURA VERDINO
- fóliás kollekciók: PORTA INSPIRE, PORTA KONCEPT, PORTA VERTE PRÉMIUM, PORTA BALANCE, PORTA HARMONY, PORTA LOFT, PORTA FOCUS, PORTA LEVEL, PORTA LINE, PORTA RESIST, PORTA UNI COLOR MODERN, PORTA CPL, LEVEGŐ

GYÁRI TARTOZÉKOK – A TOK ÁRÁBAN

- Két szett állítható 3D pánt
- Automata küszöbs az ajtótok kerülete körül

AJTÓTOK MÉRETEK, lásd 236 old., 1. TÁBLÁZAT

- Tíz falvastagsági tartomány, 95 mm-től 300 mm-ig: "60", "70", "80", "90", "100".

MEGJEGYZÉSEK

- Nemzeti műszaki értékelés ITB-KOT-2018/0358 2. kiadás.
- Az ajtótokokat teljesen befejezett falaknál (pl. tapétázottan) és padlónál (pl. parkettázva) kell beszerelni.
- **Magasság: „220”:** – három standard ajtópánttal.

TOVÁBBI KÖLTSÉGEK (OPCIONÁLIS FELÁR)

- "220" tok: szintetikus felület
- "220" tok: Prémium Plusz UV Festék, Természetes furnér
- tok: Természetes furnér Dió
- tok: Természetes Fekete, Szatén Természetes furnér Fehér Tölgy
- Szatén Természetes furnér matt: Tölgy, Fehér Tölgy, Taupe Dió
- tok: CPL 0,2mm felület - CSOPORT II
- harmadik 3D pánt, ezüst
- harmadik 3D pánt fehér és fekete színben
- 3D pánt, arany színben
- harmadik 3D pánt, arany színben

LEVEL

AJTÓTOK PROFIL

Önállóan lehet rövidíteni a kívánt magasságba

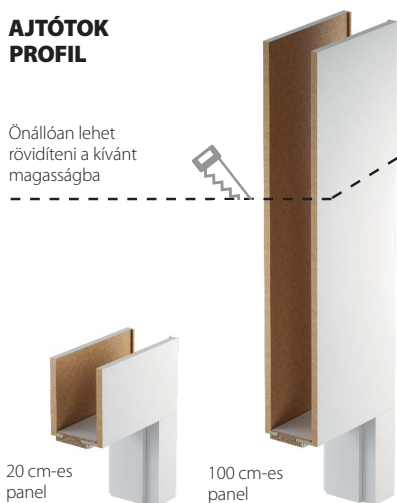

20 cm-es panel

100 cm-es panel

AJTÓTOK BEÁLLÍTÁSI TARTOMÁNY

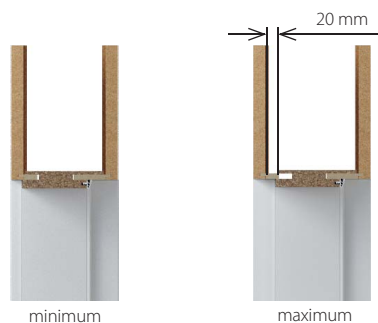

minimum

maximum

MEGJEGYZÉS: Ha a pánt hátulja nem illeszkedik a falnyílásba, kis falzsebeket kell kialakítani.



FIGYELJEN A RÉSZLETEKRE



az ajtólap falca egy síkban van a tokkal

rejtett 3D pánt

A 3D PÁNT FŐBB JELLEMZŐI:

- Három síkban állítható 3D
- Tökéletes teljesítmény
- A pánt látható része tartós poliészter bevonattal van ellátva, ezüst, fehér vagy fekete színben.

K A kétszárnyú lapok és a CPL felületű ajtók PORTA Kontrakton keresztül rendelhetők.



FALVASTAGSÁGI TARTOMÁNY

B	95 ÷ 115
C	120 ÷ 140
D	140 ÷ 160
E	160 ÷ 180
F	180 ÷ 200
G	200 ÷ 220
H	220 ÷ 240
I	240 ÷ 260
J	260 ÷ 280
K	280 ÷ 300

FELSŐ PANELEK

200 mm (2x)

1000 mm (2x)

200 és 1000 mm (1/1)

■ SZÍNEK Szín mintákat lásd old. 251



Portadekor
Portasynchro 3D



Portaperfect 3D
Prémium Lakkott Felület
Select Természetes Furnér



Portalamino
Prémium Plusz UV Festék

■ TECHNIKAI PARAMÉTEREK

AJTÓTOK SZERKEZETE

Az ajtótok elemei:

- fő gerendák: egy vízszintes (az áthidaló a csatlakozóelemekkel) és két függőleges gerenda melyek fa alapú anyagokból készülnek és a szükséges felszereléssel és kiegészítőkkel van felszerelve.
- takaróléc (80 mm),
- 2 vízszintes panel (külön rendelhető).

A LEVEL panelnek függőleges erezetiránya van (megjegyzés: a fa erezetmintája a paneleken eltolódhat az ajtólapok mintájához képest). A kiválasztott színekhez (lásd a 94 old.) és a Select Természetes Furnér - vízszintes elrendezés.

A takaróléc rádiusza 1.5 mm, "él" természetes furnérokhoz. A LEVEL ajtótokot szettként gyártják és szállítják az ügyfélhez, melyet a helyszínen kell összeszerelni.

GYÁRI TARTOZÉKOK – A TOK ÁRÁBAN

- Két szett állítható 3D pánt
- Automata küszöbs a tok kerülete körül

AJTÓTOK MÉRETEK, lásd 236 old., 1. TÁBLÁZAT

Tíz falvastagsági tartomány, 95 mm-től 300 mm-ig: "60", "70", "80", "90", "100".

MEGJEGYZÉSEK

- Műszaki Értékelés ITB-KOT-2018/0358 2. kiadás.
- Az ajtótokokat teljesen befejezett falaknál (pl. tapétázottan) és padlónál (pl. parkettázva) kell beszerelni.
- Az ajtótok rendelhető átjárótok változatban is (automata küszöbs, pánt és zárfogadó nélkül).

TOVÁBBI KÖLTSÉGEK (OPCIONÁLIS FELÁR)

- 3D pánt - arany színben (felárként a tok árához adva)
- harmadik 3D pánt - arany színben (felárként a tok árához adva)
- harmadik 3D pánt ezüst, fehér, fekete színben (felárként a tok árához adva)
- Szatén Természetes furnér matt: Fehér Tölgy, Taupe Dió

MINIMAX

AJTÓTOK PROFIL

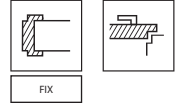

60 mm,
alap verzió
(takarólecek nélkül)



100 mm,
szintetikus fólia
(a takaróléc csatlakozása
90°-os szögben)



100 mm,
szintetikus fólia
(gömbölyített
takaróléccel)

SZÍNEK Szín mintákat lásd old. 251



Portadekor
Portasynchro 3D



Portaperfect 3D
Prémium Lakkott Felület



Portalamino
Matt Lakkozott Fólia
Prémium Plusz UV Festék



CPL HQ 0,2 mm
Gladstone/Halifax

TECHNIKAI PARAMÉTEREK

AJTÓTOK SZERKEZETE

Az ajtótokok elemei:

- megfelelő vasalattal és kiegészítővel ellátott, egy vízszintes és két függőleges MDF-ből készült tokrész.
 - takaró lécek (nem gyári tartozék, felár ellenében rendelhető).
 - negyedés takaróléc (nem gyári tartozék, felár ellenében rendelhető).
- Az ajtótokot szettként gyártják és szállítják az ügyfélhez, melyet a helyszínen kell összeszerelni.

GYÁRI TARTOZÉKOK – A TOK ÁRÁBAN MINIMAX 60 MM

(csak Portadekor és Portasynchro 3D fóliával rendelhető)

- Két vagy három standard pánt vagy PRIME pánt (opció felár ellenében)
- Szilikon ütközők
- Dűbelek, dugók

GYÁRI TARTOZÉKOK – A TOK ÁRÁBAN MINIMAX 100 MM

- Két vagy három standard pánt vagy PRIME pánt (opció felár ellenében)
- Automata küszöbs az ajtótok kerülete körül
- Az ajtótok alját nedvesség ellen védő rátétek

AJTÓTOK MÉRETEK, lásd 236 old., 1. TÁBLÁZAT

60 mm és 100 mm szélességű.

„60”, „70”, „80”, „90”, „100” és ezen méretek bármely kétszárnyú változata.

MEGJEGYZÉSEK

- Nemzeti műszaki értékelés ITB-KOT-2018/0358 2. kiadás.
- Az ajtótokokat teljesen befejezett falaknál (pl. tapétázottan) és padlónál (pl. parkettázva) kell beszerelni.
- Rendelhető ajtótok (100 mm) ájtótok - pánt és zár nélküli – változata is.
- A tokok és takarólecek festetten változatban is rendelhetőek.
- Harmadik pánt szükséges a 100 méretű ajtólapra.
- A tokok, takarólecek és lábazati panelek szintetikus felületet is kaphatnak saját festés céljából.

TOVÁBBI KÖLTSÉGEK (OPCIONÁLIS FELÁR)

- tok: CPL 0,2 mm felület - CSOPORT II
- PRIME pánt

AJTÓTOK PROFIL



AJTÓTOK BEÁLLÍTÁSI TARTOMÁNY

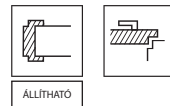
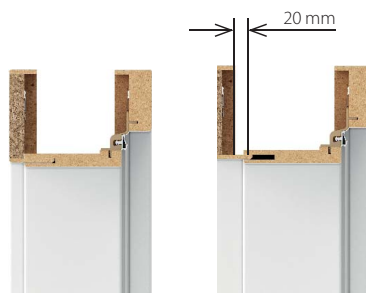

SZÍNEK Szín mintákat lásd old. 251



Portadekor
Portasynchro 3D



Portaperfect 3D
Prémium Lakkott Felület



Portalamino
Matt Lakkzott Fólia*



CPL HQ 0,2 mm

FALVASTAGSÁGI TARTOMÁNY

S	55 ÷ 75
A	75 ÷ 95
B	95 ÷ 115
C	120 ÷ 140
D	140 ÷ 160
E	160 ÷ 180
F	180 ÷ 200
G	200 ÷ 220
H	220 ÷ 240
I	240 ÷ 260
J	260 ÷ 280

TECHNIKAI PARAMÉTEREK

AJTÓTOK SZERKEZETE

Az ajtótok elemei:

- Tömör faforgácsból készült, egy vízszintes és két függőleges tokrészt.
- takarólecek.

PORTA RENOVA ajtótokot szettként gyártják és szállítják az ügyfélhez, melyet a helyszínen kell összeszerelni.

GYÁRI TARTOZÉKOK – A TOK ÁRÁBAN

- Két vagy három darab standard pánt

AJTÓTOK MÉRETEK, lásd 236 old., 1. TÁBLÁZAT

- Falszélesség-tartományok ("5" + A-J) "60", "70", "80", "90", "100" és "110".

A PORTA RENOVA AJÁNLATÁNAK TARTALMA:

- PORTA RENOVA A-tól J-ig + „5” méret – 55÷75 ajtólapoz való PORTA RENOVA ajtótok
- Átjárótok A-tól J-ig
- Toktoldó (a PORTA RENOVA tok méretének szélesítésére szolgál) A-tól J-ig

* kivéve a Matt Kasmír színt

MEGJEGYZÉSEK

- PN-EN 14351-2:2018-2 (csak az ajtószetthez: RENOVA ajtótok és PORTA beltéri ajtólap).
- Az ajtótokokat teljesen befejezett falaknál (pl. tapétázottan) és padlónál (pl. parkettázva) kell beszerelni.
- A tokokat átjáró tokként is lehet rendelni (pánt, zár és automata küszöbs nélkül).
- A "100" és "110" szélességhez egy harmadik pánt szükséges.
- Lehetőség van toktoldót rendelni a tokhoz.
- Az ajtótok kompatibilis a standard ajtólapokkal. Ha az ügyfél 44 mm-nél szélesebb rozettás kilincset választ, akkor 60 mm-es zárral kell megrendelnie az ajtólapot.
- **A tok nyílásának méretezésekor feltétlenül figyelembe kell venni minden egyenetlenséget, görbületet, egyaránt érvényes ez a régi tokra és a falra is.**
- **Tekintettel a komplikált szerelésre, ajánlott Minősített PORTA okleveles beépítők szolgálatát igénybe venni.**

NAGY Acél SAROKTOK – BASIC

ÁLLÍTHATÓ Acél TOK – BASIC

NAGY ACÉL SAROKTOK – BASIC

A TOK KERESZTMETSZETE



NAGY ACÉL SAROKTOK

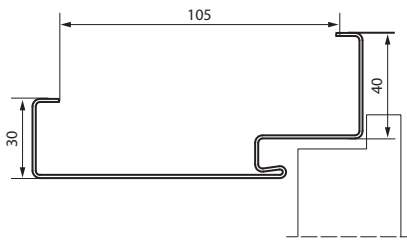

ÁLLÍTHATÓ ACÉL TOK - BASIC

A TOK KERESZTMETSZETE



BASIC ÁLLÍTHATÓ TOK ÁLLÍTHATÓSÁGA

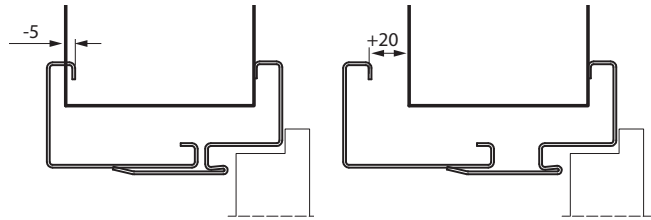

BASIC ÁLLÍTHATÓ TOK – FALVASTAGSÁG

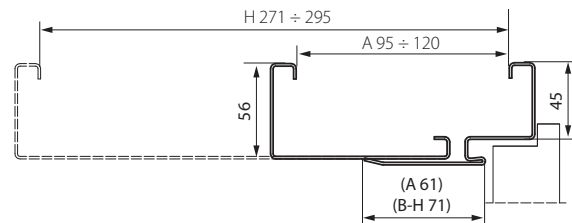

SZÍNEK Szín mintákat lásd old. 251

Poliészter Festék Prémium ♥♥♥♥◇◇

I. CSOPORT	Fehér MATT	Szürke MATT	Antracit Strukturált	II. CSOPORT	Fekete strukturált
	Antracit HPL/CPL	Bézs MATT	Barna MATT		III. CSOPORT

Alapozó Festék ♥♥♥♥◇◇



NAGY Acél SAROKTOK – BASIC

ÁLLÍTHATÓ Acél TOK – BASIC



ÚJDONSÁG

15*
ÉV
GARANCIA

ÁLLÍTHATÓ BASIC

FALVASTAGSÁGI TARTOMÁNY

A	95 ÷ 120 mm
B	121 ÷ 145 mm
C	146 ÷ 170 mm
D	171 ÷ 195 mm
E	196 ÷ 220 mm
F	221 ÷ 245 mm
G	246 ÷ 270 mm
H	271 ÷ 295 mm

TECHNIKAI PARAMÉTEREK

AJTÓTOK SZERKEZETE

Termék 1,2 mm vastag DC01 horganyzott acéllemezből, elektrosztatikusan festve. BASIC acél saroktok - keretprofil szélessége 105 mm.

Két változatban:

- kész padlóra szereléshez - "0" szint,
 - padlószint alá történő beépítéshez "-30" szint.
- A BASIC állítható acéltok a következőkből áll:
- pánt rész és zár bemélyedés
 - a falat fedő hosszabbítás
 - automata küszöbs,
 - ajtópántok.

GYÁRI TARTOZÉKOK - A TOK ÁRÁBAN

BASIC NAGY acél saroktok beton falakhoz:

- Két vagy három darab standard pánt
- Három pánt ("100" és "110" tokméretben)
- Automata küszöbs a tok kerülete körül

BASIC NAGY fém saroktok gipszkarton falhoz:

- Két vagy három darab standard pánt
- Három pánt a "100" és "110" tokméretben
- Automata küszöbs a tok kerülete körül
- Speciális horgonyok gipszkarton falakba való beépítéshez (maximum 150 mm falvastagságig)

ÁLLÍTHATÓ ACÉL TOK - BASIC

- Két vagy három darab standard pánt
- Három pánt ("100" és "110" tokméretben)
- Automata küszöbs az ajtókeret kerülete körül fehér, szürke, barna, krém, antracit és fekete színben

AJTÓTOK MÉRETEK, lásd 237 old., 3. TÁBLÁZAT

- "60", "70", "80", "90", "100", "110" és "120" ÷ "200"

MEGJEGYZÉSEK

- Nemzeti műszaki értékelés ITB-KOT-2017/0245 2. kiadás.
- Megfelelőségi tanúsítvány 0004/D/W, ITB Varsó.
- Prémium Antracit HPL/CPL poliészter-alapú festék az Antracit HPL/CPL felületű ajtókhöz.
- A 80-as és 90-es Beruházási szabványos ajtótok méretek (800, 900 mm-es falnyílásnál) standardként kaphatók - felár nélkül.

TOVÁBBI KÖLTSÉGEK (OPCIONÁLIS FELÁR)

- NAGY ACÉL SAROKTOK – BASIC ÉS ÁLLÍTHATÓ ACÉL TOK – BASIC
- poliészter festék – II. CSOPORT
- poliészter festék – III. CSOPORT
- beruházási csomag
- állítható zárfogadó
- megerősítés az ajtócsukóhoz

NAGY ACÉL SAROKTOK – BASIC

- tok bővítése 110 mm-ről 150 mm-re
- tok bővítése 155 mm-ről 270 mm-re
- tok bővítése 275 mm-ről 390 mm-re
- dübelek előkészítése

Fém PORTA SYSTEM ELEGANCE

Fém PORTA SYSTEM

Fém PORTA SYSTEM

A TOK KERESZTMETSZETE



ÁLLÍTHATÓ TARTOMÁNY

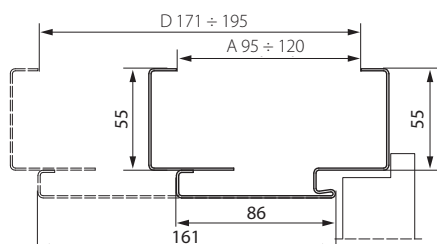

TOK BEÁLLÍTÁSA

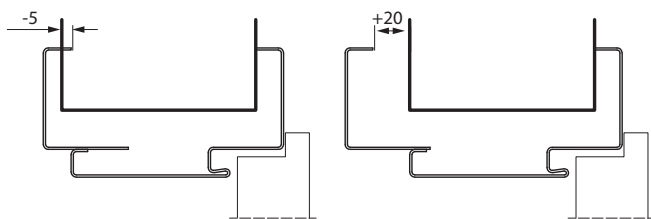

Fém PORTA SYSTEM ELEGANCE

A TOK KERESZTMETSZETE



ÁLLÍTHATÓ TARTOMÁNY

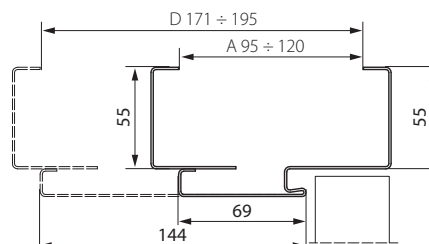

TOK BEÁLLÍTÁSA

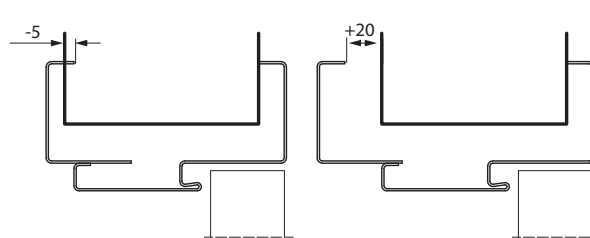

SZÍNEK Szín mintákat lásd old. 251

Poliészter Festék Prémium ♥♥♥♥◇◇

I. CSOPORT	Fehér MATT	Szürke MATT	Antracit Strukturált	II. CSOPORT	Fekete strukturált
	Antracit HPL/CPL	Bézs MATT	Barna MATT		III. CSOPORT

Fém PORTA SYSTEM ELEGANCE

Fém PORTA SYSTEM

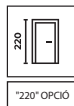

Fém PORTA SYSTEM

FALVASTAGSÁGI TARTOMÁNY

A	95 ÷ 120 mm
B	121 ÷ 145 mm
C	146 ÷ 170 mm
D	171 ÷ 195 mm

Fém PORTA SYSTEM ELEGANCE

FALVASTAGSÁGI TARTOMÁNY

A	95 ÷ 120 mm
B	121 ÷ 145 mm
C	146 ÷ 170 mm
D	171 ÷ 195 mm

TECHNIKAI PARAMÉTEREK

AJTÓTOK SZERKEZETE

Az állítható tok kiváló minőségű, 1,2 mm vastag horganyzott acéllemezből készült.

Az ajtótok elemei:

- a falvastagsághoz igazított falcso rész, a szükséges szerelvényekkel és tartozékokkal felszerelve,
- állíthatósági tartomány -5, +20 mm,
- automata küszöb,
- pántok (Fém PORTA SYSTEM tok),
- 3D állítható pántok (PORTA SYSTEM ELEGANCE fém tok).

GYÁRI TARTOZÉKOK - A TOK ÁRÁBAN

- Kettő vagy három standard pánt (Fém PORTA SYSTEM)
- Kettő 3D állítható pánt (Fém PORTA SYSTEM ELEGANCE)
- Három pánt (a "100"-as ajtótokhoz) (Fém PORTA SYSTEM)
- Automata küszöb az ajtókeret kerülete körül fehér, szürke, barna, krém, antracit és fekete színben
- Rögzítőlemez
- Megerősítés a zárfogadóhoz*

AJTÓTOK MÉRETEK, lásd 237 old., 3. TÁBLÁZAT

- "60", "70", "80", "90", "100" és "120" ÷ "200"
- A tok a kész padló szintre szerelendő, 0°.

MEGJEGYZÉSEK

- Nemzeti műszaki értékelés ITB-KOT-2017/0245 2. kiadás.
- Megfelelőségi tanúsítvány 0004/D/W, ITB Varsó.
- Az ajtótokokat teljesen befejezett falaknál (pl. tapétázottan) és padlónál (pl. parkettázva) kell beszerelni.
- Prémium Antracit HPL/CPL poliészter-alapú festék az Antracit HPL/CPL felületű ajtótokhoz.
- A 80-as és 90-es Beruházási szabványos ajtótok méretek (800, 900 mm-es falnyílásnál) standardként kaphatók - felár nélkül.

TOVÁBBI KÖLTSÉGEK (OPCIONÁLIS FELÁR)

- "220" tok
- poliészter festék - II. CSOPORT
- poliészter festék - III. CSOPORT
- harmadik 3D pánt - arany színben (felárként a tok árához adva)
- harmadik 3D pánt ezüst, fehér, fekete színben (felárként a tok árához adva)
- állítható zárfogadó*
- beruházási csomag
- 1,5 mm vastag fémlémezből (4-es mechanikai osztály)
- megerősítés az ajtócsukóhoz

* az ár tartalmazza a tartozékokat és a felárakat. Fém PORTA SYSTEM

Állítható falc nélküli, Állítható

Fém Állítható

A TOK KERESZTMETSZETE



ÁLLÍTHATÓ TARTOMÁNY

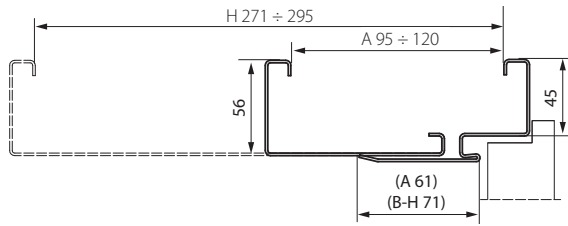

TOK BEÁLLÍTÁSA

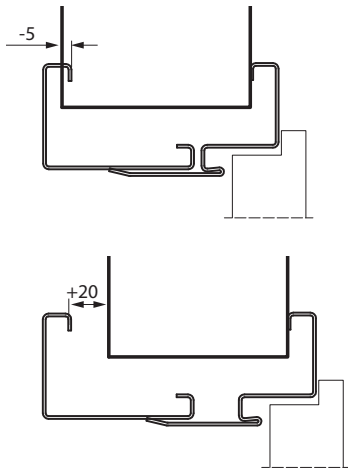

Fém Állítható, falc nélküli

A TOK KERESZTMETSZETE



ÁLLÍTHATÓ TARTOMÁNY ÁLLÍTHATÓ FALC NÉLKÜLI

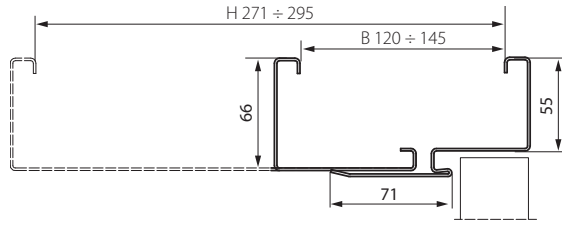

TOK BEÁLLÍTÁSA ÁLLÍTHATÓ FALC NÉLKÜLI

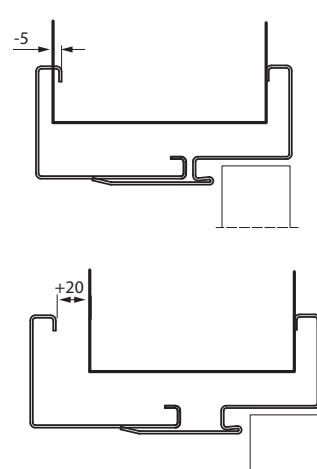

SZÍNEK Szín mintákat lásd old. 251

Poliészter Festék Prémium ♥♥♥♥◇◇

I. CSOPORT	Fehér MATT	Szürke MATT	Antracit Struktúrált	II. CSOPORT	Fekete struktúrált
	Antracit HPL/CPL	Bézs MATT	Barna MATT		III. CSOPORT

Állítható falc nélküli, Állítható

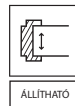

FALVASTAGSÁGI TARTOMÁNY

A	95 ÷ 120 mm
B	121 ÷ 145 mm
C	146 ÷ 170 mm
D	171 ÷ 195 mm
E	196 ÷ 220 mm
F	221 ÷ 245 mm
G	246 ÷ 270 mm
H	271 ÷ 295 mm

TECHNIKAI PARAMÉTEREK

AJTÓTOK SZERKEZETE

A tok kiváló minőségű horganyzott acéllemezből készül, 1,5 mm vastag (Állítható falc nélküli) vagy 1,2 mm vastag (Állítható).

Az ajtótok elemei:

- pánt rész és zár bemélyedés
- a falat fedő hosszabbítás
- automata küszöbs,
- pántok (falcos tokok),
- 3D állítható pánt (Állítható falc nélküli)

GYÁRI TARTOZÉKOK - A TOK ÁRÁBAN

- Két vagy három darab standard pánt (Állítható),
- Három darab pánt a „100”-as és „110”-es méretű tokban (Állítható),
- Kettő 3D állítható pánt (Állítható falc nélküli),
- Automata küszöbs az ajtókeret kerülete körül fehér, szürke, barna, krém, antracit és fekete színben

AJTÓTOK MÉRETEK, lásd 237 old., 3. TÁBLÁZAT

- "60", "70", "80", "90", "100", "110" és "120" ÷ "200"
- A tok a kész padló szintre szerelendő, 0'.

MEGJEGYZÉSEK

- Nemzeti műszaki értékelés ITB-KOT-2017/0245 2. kiadás.
- Megfelelőségi tanúsítvány 0004/D/W, ITB Varsó.
- Az ajtótokokat teljesen befejezett falaknál (pl. tapétázottan) és padlónál (pl. parkettázva) kell beszerelni.
- Prémium Antracit HPL/CPL poliészter-alapú festék az Antracit HPL/CPL felületű ajtókhöz.
- A 80-as és 90-es Beruházási szabványos ajtótok méretek (800, 900 mm-es falnyílásnál) standardként kaphatók - felár nélkül.

TOVÁBBI KÖLTSÉGEK (OPCIONÁLIS FELÁR)

- poliészter festék - II. CSOPORT
- poliészter festék - III. CSOPORT
- harmadik 3D pánt - arany színben (felárként a tok árához adva)
- harmadik 3D pánt ezüst, fehér, fekete színben (felárként a tok árához adva)
- állítható zárfogadó*
- elektromos zárfogadó
- beruházási csomag
- megerősítés az ajtócsukóhoz
- 1,5 mm vastag fémlemezből (állítható tok, 4-es mechanikai osztály)
- rozsdamentes acél küszöb

(236 old.)

* az ár tartalmazza a tartozékokat és a felárakat. Fém állítható

KIS PLUSZ és NAGY Saroktok, falc nélküli - NAGY Fém Saroktok

KIS PLUSZ Saroktok

A TOK KERESZTMETSZETE



A TOK KERESZTMETSZETE

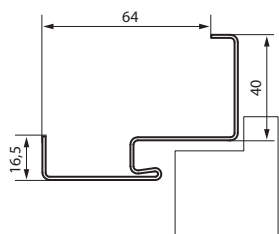

NAGY Fém Saroktok

A TOK KERESZTMETSZETE



A TOK KERESZTMETSZETE

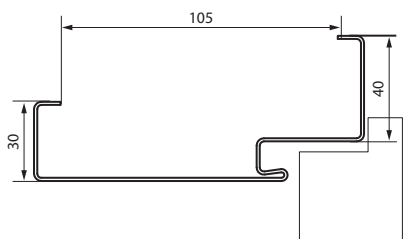

NAGY Saroktok, falc nélküli

A TOK KERESZTMETSZETE



A TOK KERESZTMETSZETE

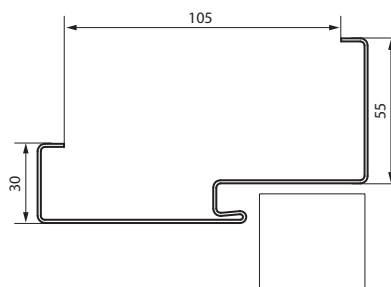

SZÍNEK Szín mintákat lásd old. 251

Poliészter Festék Prémium

I. CSOPORT	Fehér MATT	Szürke MATT	Antracit Strukturált	II. CSOPORT	Fekete strukturált
	Antracit HPL/CPL	Bézs MATT	Barna MATT		III. CSOPORT

KIS PLUSZ és NAGY Saroktok, falc nélküli - NAGY Fém Saroktok



TECHNIKAI PARAMÉTEREK

AJTÓTOK SZERKEZETE

Fém saroktok (KIS PLUSZ, NAGY és Fém falc nélküli NAGY) 1.2 mm vastagságú horganyzott acéllemezből készül. A tok rendelhető megfordítható vagy jobbos és balos változatban. A tok profil szélessége 64 mm (KIS PLUSZ saroktok) vagy 105 mm (NAGY saroktok és Fém falc nélküli NAGY).

GYÁRI TARTOZÉKOK - A TOK ÁRÁBAN

KIS PLUSZ és NAGY saroktok

- Két vagy három darab standard pánt
- Három pánt ("100" és "110" tokméretben)
- Automata küszöbs az ajtótok kerülete körül fehér, bézs, szürke, barna, antracit és fekete színben
- Szerelési dübel (KIS PLUSZ saroktokhoz)

NAGY saroktok gipszkarton falhoz

- Két vagy három darab standard pánt
- Három pánt "100", "110" tokméretben
- Automata küszöbs az ajtótok kerülete körül bézs, szürke, barna, antracit és fekete színben
- Speciális horgonyok gipszkarton falakba való beépítéshez (maximum 150 mm falvastagságig)

NAGY FALC NÉLKÜLI fém saroktok

- Két 3D állítható pánt
- Automata küszöbs az ajtótok kerülete körül fehér, bézs, szürke, barna, antracit és fekete színben

AJTÓTOK MÉRETEK, lásd 237 old., 3. TÁBLÁZAT

- "60", "70", "80", "90", "100", "110" és "120" ÷ "200"

Két változatban:

- padlóbeállítás nélkül, a kész padlóra állítva – „0”
- padlóbeállással, beépítve a padlóba – „-30” szint

MEGJEGYZÉSEK

- Nemzeti műszaki értékelés ITB-KOT-2017/0245 2. kiadás.
- Megfelelőségi tanúsítvány 0004/D/W, ITB Varsó.
- Prémium Antracit HPL/CPL poliészter-alapú festék az Antracit HPL/CPL felületű ajtótokhoz.

TOVÁBBI KÖLTSÉGEK (OPCIONÁLIS FELÁR)

- poliészter festék - II. CSOPORT
- poliészter festék - III. CSOPORT
- harmadik 3D pánt - arany színben (felárként a tok árához adva)
- harmadik 3D pánt ezüst, fehér, fekete színben (felárként a tok árához adva)
- dübelek előkészítése (NAGY saroktok)
- állítható zárfogadó (NAGY saroktok)
- elektromos zárfogadó
- tok bővítése 110 mm-ről 150 mm-re
- tok bővítése 155 mm-ről 270 mm-re
- tok bővítése 275 mm-ről 390 mm-re
- beruházási csomag
- 1,5 mm vastag fémlémezből (4-es mechanikai osztály)
- megerősítés az ajtócsukóhoz
- rozsdamentes acél küszöb

* az tok ára tartalmazza a felárakat. KIS PLUSZ, NAGY Saroktok

PROJEKT BIS, PROJEKT Prémium®

® Szerzői jog a PORTA saját megoldása, jogilag védett

AJTÓTOK PROFIL



PROJECT BIS tok



PROJECT Prémium tok

SZÍNEK Szín mintákat lásd old. 251

◆◆◆◆◆◆
Portasynchro 3D

◆◆◆◆◆◆
Portaperfect 3D

◆◆◆◆◆◆
Portalamino

◆◆◆◆◆◆
CPL HQ 0,2 mm
Gladstone/Halifax

RAJZOK (ILLUSZTRÁCIÓ)

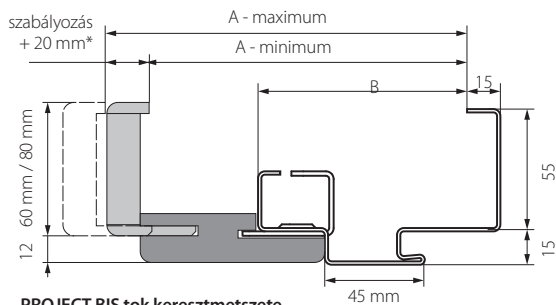

PROJECT BIS tok keresztmetszete

* az A falvastagsághoz az állíthatóság +15 mm

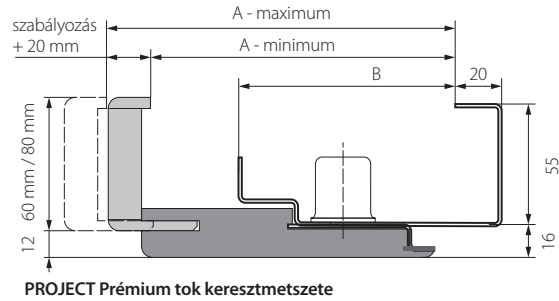

PROJECT Prémium tok keresztmetszete

TARTOMÁNYOK

MODELLEK	PROJEKT BIS		PROJEKT PRÉMIUM	
	A	B	A	B
Rw=27 dB	138 ÷ 363 mm	89 mm	133 ÷ 333 mm	95 mm
Rw=32 dB	138 ÷ 363 mm	89 mm	133 ÷ 333 mm	95 mm
AGÁT, OPÁL	138 ÷ 363 mm	89 mm	133 ÷ 333 mm	95 mm
GRÁNIT C osztály	143 ÷ 368 mm	94 mm	138 ÷ 338 mm	100 mm
EI 30	143 ÷ 368 mm	94 mm	138 ÷ 338 mm	100 mm
EXTRÉM RC 2, RC 3	147 ÷ 372 mm	98 mm	142 ÷ 342 mm	104 mm
EXTRÉM RC 4	152 ÷ 372 mm	103 mm	147 ÷ 347 mm	109 mm
SILENCE 37 dB, falcos	147 ÷ 372 mm	98 mm	142 ÷ 342 mm	104 mm
SILENCE 37 dB, falc nélküli	164 ÷ 389 mm	115 mm	159 ÷ 359 mm	121 mm
Rw=42 dB	162 ÷ 387 mm	113 mm	157 ÷ 357 mm	119 mm
EI 60	155 ÷ 380 mm	106 mm	-	-

K Természetes furnér felületben rendelhető
PORTA Kontraktban.

PROJEKT BIS, PROJEKT Prémium®

® Szerzői jog a PORTA saját megoldása, jogilag védett



PROJECT BIS*

Falvastagsági tartomány	AGÁT, OPÁL, 27 dB, 32 dB	GRÁNIT, EI 30	Silence 37 dB falcos, EXTRÉM RC2 és RC3	EXTRÉM RC4	SILENCE 37 dB falc nélküli	Rw = 42 dB	EI 60
A	138 ÷ 153 mm	143 ÷ 158 mm	147 ÷ 162 mm	152 ÷ 167 mm	164 ÷ 179 mm	162 ÷ 177 mm	155 ÷ 170 mm
B	158 ÷ 178 mm	163 ÷ 183 mm	167 ÷ 187 mm	172 ÷ 192 mm	184 ÷ 204 mm	182 ÷ 202 mm	175 ÷ 195 mm
C	183 ÷ 203 mm	188 ÷ 208 mm	192 ÷ 212 mm	197 ÷ 217 mm	209 ÷ 229 mm	207 ÷ 227 mm	200 ÷ 220 mm
D	203 ÷ 223 mm	208 ÷ 228 mm	212 ÷ 232 mm	217 ÷ 237 mm	229 ÷ 249 mm	227 ÷ 247 mm	220 ÷ 240 mm
E	223 ÷ 243 mm	228 ÷ 248 mm	232 ÷ 252 mm	237 ÷ 257 mm	249 ÷ 269 mm	247 ÷ 267 mm	240 ÷ 260 mm
F	243 ÷ 263 mm	248 ÷ 268 mm	252 ÷ 272 mm	257 ÷ 277 mm	269 ÷ 289 mm	267 ÷ 287 mm	260 ÷ 280 mm
G	263 ÷ 283 mm	268 ÷ 288 mm	272 ÷ 292 mm	277 ÷ 297 mm	289 ÷ 309 mm	287 ÷ 307 mm	280 ÷ 300 mm
H	283 ÷ 303 mm	288 ÷ 308 mm	292 ÷ 312 mm	297 ÷ 317 mm	309 ÷ 329 mm	307 ÷ 327 mm	300 ÷ 320 mm
I	303 ÷ 323 mm	308 ÷ 328 mm	312 ÷ 332 mm	317 ÷ 337 mm	329 ÷ 349 mm	327 ÷ 347 mm	320 ÷ 340 mm
J	323 ÷ 343 mm	328 ÷ 348 mm	332 ÷ 352 mm	337 ÷ 357 mm	349 ÷ 369 mm	347 ÷ 367 mm	340 ÷ 360 mm
K	343 ÷ 363 mm	348 ÷ 368 mm	352 ÷ 372 mm	357 ÷ 377 mm	369 ÷ 386 mm	367 ÷ 387 mm	360 ÷ 380 mm

PROJEKT PRÉMIUM*

Falvastagsági tartomány	AGÁT, OPÁL, 27 dB, 32 dB	GRÁNIT, EI 30	EXTRÉM RC2, RC3, SILENCE 37 dB, falcos	EXTRÉM RC4	SILENCE 37 dB, falc nélküli	Rw=42 dB
B	133 ÷ 153 mm	138 ÷ 158 mm	142 ÷ 162 mm	147 ÷ 167 mm	159 ÷ 179 mm	157 ÷ 177 mm
C	153 ÷ 173 mm	158 ÷ 178 mm	162 ÷ 182 mm	167 ÷ 187 mm	179 ÷ 199 mm	177 ÷ 197 mm
D	173 ÷ 193 mm	178 ÷ 198 mm	182 ÷ 202 mm	187 ÷ 207 mm	199 ÷ 219 mm	197 ÷ 217 mm
E	193 ÷ 213 mm	198 ÷ 218 mm	202 ÷ 222 mm	207 ÷ 227 mm	219 ÷ 239 mm	217 ÷ 237 mm
F	213 ÷ 233 mm	218 ÷ 238 mm	222 ÷ 242 mm	227 ÷ 247 mm	239 ÷ 259 mm	237 ÷ 257 mm
G	233 ÷ 253 mm	238 ÷ 258 mm	242 ÷ 262 mm	247 ÷ 267 mm	259 ÷ 279 mm	257 ÷ 277 mm
H	253 ÷ 273 mm	258 ÷ 278 mm	262 ÷ 282 mm	267 ÷ 287 mm	279 ÷ 299 mm	277 ÷ 297 mm
I	273 ÷ 293 mm	278 ÷ 298 mm	282 ÷ 302 mm	287 ÷ 307 mm	299 ÷ 319 mm	297 ÷ 317 mm
J	293 ÷ 313 mm	298 ÷ 318 mm	302 ÷ 322 mm	307 ÷ 327 mm	319 ÷ 339 mm	317 ÷ 337 mm
K	313 ÷ 333 mm	318 ÷ 338 mm	322 ÷ 342 mm	327 ÷ 347 mm	339 ÷ 359 mm	337 ÷ 357 mm

TECHNIKAI PARAMÉTEREK

AJTÓTOK SZERKEZETE

A komplett PROJEKT BIS és PROJEKT Prémium tok elemei:

- 1,2 mm-es (AGÁT) vagy 1,5 mm-es (OPÁL, EXTRÉM RC 2 és RC 3, RC 4, GRÁNIT C osztály, Rw=27 dB, Rw=32 dB, SILENCE Rw=37 dB, Rw=42 dB, EI 30, EI 60) két oldalán horganyzott lemezből készült, szerelésre előkészített, sarokprofil, PORTA SYSTEM borítású ajtótok,
- a speciálisan a Porta System marással ellátott elemek, egy vízszintes és két függőleges gerendából, valamint a fautánzatú anyagból, takarólecekből áll.
- A PORTA System borítás a Projekt tokhoz, legyártása után lapra szerelve a helyszíni szerelésre előkészítve szállítják az ügyfélhez.

GYÁRI TARTOZÉKOK - A TOK ÁRÁBAN

- Standard, az ajtótok típusa szerint, az alkalmazott ajtószárny típusához igazítva.

AJTÓTOK MÉRETEK, lásd 240 old., 5. TÁBLÁZAT

- "80", "90", "100"

Két változatban:

- padlóbeállítás nélkül, a kész padlóra állítva – „0”
- padlóbeállítással, beépítve a padlóba – „-30” szint

MEGJEGYZÉSEK

- Nemzeti műszaki értékelés ITB-KOT-2017/0245 2. kiadás.
- Megfelelőségi tanúsítvány 0004/D/W, ITB Varsó
- A minimális falméret képezi a fal alsó mérethatárát - "A" méret.
- A PROJEKT tok (BIS és Prémium) az S₀ falnyílás 30 mm-es és a H₀ magasság 15 mm-es megnövelését igényli (tűréshatár ±10 mm / ±5 mm) a standard méretű fémtok méreteihez képest.

TOVÁBBI KÖLTSÉGEK (OPCIONÁLIS FELÁR)

- színek: CPL 0,2 mm - CSOPORT II

VÁSÁROLJON KÉNYELMESEN SZETT BEN TARTOZÉKOK

15

→ Válassza ki a tartozékokat **az Ön igényei szerint**

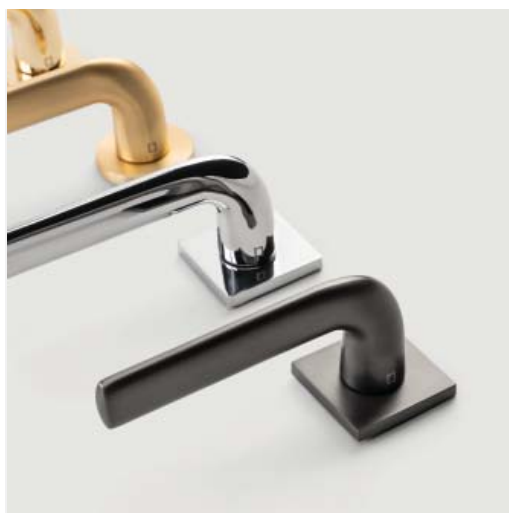

SOK SZÍN

Kilincseink számos színben kaphatók, **könnyen illesztheti őket enteriőrjének más elemeihez.** Ha a tartozékokat szettben vásárolja meg **kényelmesen összeillesztheti**, őket, és biztos lehet benne, hogy az összes elem (kilincs, zár, pántok) színe megegyezik.

KÜLÖNBÖZŐ STÍLUSOK

Kínálatunkban biztosan találni fog egy kilincset, **függetlenül attól, hogy milyen stílusú a belső tér.** A geometrikus formájú és minimalista kialakítású ajtókilincsek tökéletesek a modern stílushoz. A hosszú és lekerekített formájú kilincsek remekül mutatnak a klasszikus belső terekben.

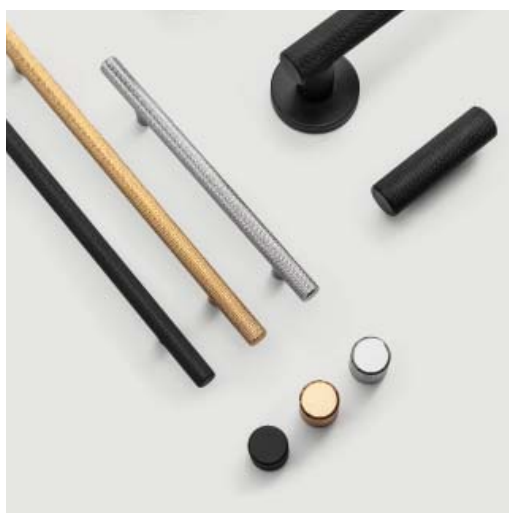

FUNKCIONÁLIS

Kínálatunkban olyan kollekción is talál, amely a következőket ötvözi: **ajtókilincsek, bútorfogantyúk, akasztók és gombok**, amelyek köszönhetően stilisztikailag egységes és funkcionális belső teret hozhat létre. Ezen kívül olyan fogantyúkat és ajtókilincseket is talál, amelyek észrevétlenül átalakítják a belső teret.



TIPPI!

Vásároljon KÉNYELMESEN

ajtólap + ajtótok + kilincs készletet

kilincsek / BASIC

GAZDASÁGOS ÉS NÉPSZERŰ MODELLEK



BASIC ROZETTA
(10 mm)



SZUPER ÁR

PORTA VERTE HOME L.4, Matt Tölgy, EUFORIA ezüst kilincs



kilincs	 standard rozetta	 cylinderbetéthez	 rozetta WC zárral
A. EUFORIA B. DORO C. SEGURA	fekete, ezüst		

Az alkalmazott nyomtatási technikák miatt a katalógusban szereplő színek eltérhetnek az eredeti színektől.

kilincsek / TREND

SZÉLES VÁLASZTÉK
DIVATOS FORMÁK ÉS SZÍNEK



ULTRA-ERŐS
KIVITELEZÉS









SOK SZÍNBEN



ROZETA SLIM
(6 mm)

PORTA HIDE 1.1, Alapozó festék NCS S 6010-G10Y, FIORO metál szürke kilincs



kilincs	  standard rozetta	  cilinderbetéthez	  rozetta WC zárral
A. SIMPLO	fekete, fehér, matt ezüst		
B. FIUMO	fekete, matt ezüst, matt arany		
C. ELEGANTO	fekete, fehér, matt ezüst, matt arany		
D. FIORO	fekete, fehér, ezüst, arany, matt arany, metálszürke		
E. LAGO	fekete, ezüst, arany, matt arany, metálszürke		

Az alkalmazott nyomtatási technikák miatt a katalógusban szereplő színek eltérhetnek az eredeti színektől.

kiegészítők / CLASSIC

IDŐTLEN ÉS ELEGÁNS RÉSZLETEK







ULTRA-ERŐS
KIVITELEZÉS



STÍLUSOS
AJTÓKILINC

LEVEGŐ P.3, Fehér Prémium Plusz UV Festék , ORTICA gomb, arany



	kilincs	A./B.  standard rozetta	A./B.  cilindretéthez	A.  B.  rozetta WC zárral
A. ORTICA		arany, fekete, ezüst		
B. MODERNO		fekete, fehér		
C. LUNGO	LUNGO kulcslyuk nélküli változat	LUNGO kulcsos változat	LUNGO cilindretétes változat	LUNGO WC záras változat
	fekete, fehér			

Az alkalmazott nyomtatási technikák miatt a katalógusban szereplő színek eltérhetnek az eredeti színektől.

kiegészítők / GEOMETRIA

TÖBBFÉLE LEHETŐSÉG EREDETI FORMÁBAN











ULTRA-ERŐS
KIVITELEZÉS



STÍLUSOS
AJTÓKILINCS

VÍZ W.2, Prémium Plusz UV Festék , MAXIMA CONNECT fekete kilincs



	kilincs	 standard rozetta	 cilindretetőhöz	 rozetta WC zárral
A. MAXIMA	fekete, króm, szálciszolt króm			
B. MAXIMA CONNECT	fekete			
C. UNICO D. ORGANIC	kilincs	  standard rozetta	  cilindretetőhöz	  rozetta WC zárral
E. KILINCS ALÁTÉT	fekete struktúrált, antracit struktúrált			
F. ESTIMA FOGANTYÚ	fekete, fehér			
G. CARBON FOGANTYÚ	fekete struktúrált			

KILINCS ALÁTÉTEK (E.)



Az alkalmazott nyomtatási technikák miatt a katalógusban szereplő színek eltérhetnek az eredeti színektől.

kiegészítők / AZURA

AJTÓ ÉS BÚTORT KIEGÉSZÍTŐ KÉSZLET

bútorfogantyú

320 mm

PORTA GRANDE A.1 bordázott üveg, Kasmír, AZURA kilincs, arany



			
	standard rozetta	cilinderbetéhez	rozetta WC zárral
kilincs			
A. AZURA		fekete, ezüst, arany	
ajtóütköző			
B. fali C. padlóra		fekete, ezüst, arany	
D. akasztó		fekete, ezüst, arany	
bútorfogantyú			
E.* 320 mm F.* 192 mm G.* 128 mm		fekete, ezüst, arany	
H. t-bar		fekete, ezüst, arany	
bútorgomb			
I. kúp J. henger		fekete, ezüst, arany	

Az alkalmazott nyomtatási technikák miatt a katalógusban szereplő színek eltérhetnek az eredeti színektől.

* A hosszanti bútorfogantyúknál feltüntetett értékek (320 mm, 192 mm, 128 mm) a fogantyúk rögzítőcsavarjainak távolságát jelzik.



PORTA CPL 1.1, Természetes Dió (matt) , EDEL kilincs, Saválló Acél

■ EDEL (zártakaró vastagság 10 mm)

rozsdamentes acél



kilincs



standard rozetta



cilinderbetéthez



WC zár

■ MAGNA (zártakaró vastagság 10 mm)

rozsdamentes acél



kilincs



standard rozetta



cilinderbetéthez



WC zár

■ TURO (zártakaró vastagság 10 mm)

rozsdamentes acél



kilincs



standard rozetta



cilinderbetéthez



WC zár

■ EDEL – TŰZÁLLÓ AJTÓKHOZ (zártakaró vastagság 10 mm)

rozsdamentes acél



kilincs



cilinderbetéthez

■ MINI PLUS (zártakaró vastagság 10 mm)

Kilincs (72) műanyag
Fekete



Kilincsek

Az alkalmazott nyomtatási technikák miatt a katalógusban szereplő színek eltérhetnek az eredeti színektől.

■ PORTA AGÁT (I EURÓPAI OSZTÁLY) zártakaró vastagság oldalról: külső 12 mm, belső 8 mm

Kilincs (72)



■ PORTA OPÁL (II EURÓPAI OSZTÁLY) zártakaró vastagság oldalról: külső 12 mm, belső 8 mm

Kilincs (72)

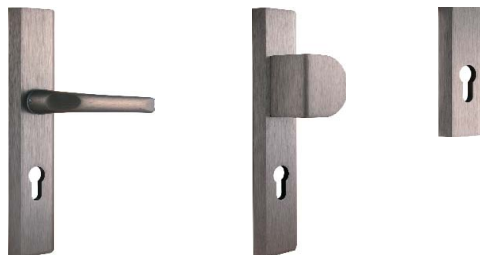

■ PORTA GRÁNIT (III EURÓPAI OSZTÁLY, KORÁBBAN "C" OSZTÁLY) zártakaró vastagság oldalról: külső 12 mm, belső 8 mm, 8,5 mm

Kilincs (72)



■ ROYAL (III EURÓPAI OSZTÁLY, KORÁBBAN "C" OSZTÁLY) zártakaró vastagság oldalról: külső 12 mm, belső 8 mm, 8,5 mm

Kilincs (72)



■ PORTA SAFE (III OSZTÁLY) zártakaró vastagság oldalról: külső 12 mm, belső 8 mm, 8,5 mm

Kilincs (92)

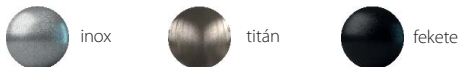

PORTA SECURE (III. BIZTONSÁGI OSZTÁLY)
zártakaró vastagság oldalról: külső 11 mm, belső 10 mm

Kilincs (92)



PORTA EXTRÉM RC4 (PORTA - EXTRÉM RC 4 ajtókhöz)
zártakaró vastagság oldalról: külső 13 mm, belső 8 mm

Kilincs (92)



PORTA GARDO* (I. BIZTONSÁGI OSZTÁLY ÚJDONSÁG)
zártakaró vastagság oldalról: külső 12 mm, belső 8 mm

Kilincs (72 és 92)

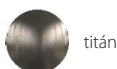

PORTA GARDO TOP* behatolás elleni védelemmel (flex) ÚJDONSÁG
(III. BIZTONSÁGI OSZTÁLY) a zártakaró vastagság oldalról: külső 12 mm, belső 8 mm

Kilincs (72 és 92)

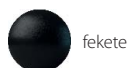

ELLENŐRIZZE, HOGY MELY TERMÉKEKHEZ HASZNÁLHATJA AZ ÖN ÁLTAL VÁLASZTOTT KILINCSET

Típus kilincs	Ajtó kollekció															
	AGÁT	OPÁL	EXTRÉM RC2	EXTRÉM RC 3	EXTRÉM RC4	GRÁNIT	Fém SECURE	Hanggátló 27 dB, 32 dB	INNOVO 37 dB	SILENCE 37 dB	INNOVO 42 dB	Hanggátlás 42 dB	Tűzgátló EI30	Tűzgátló EI60	PORTA THERMO STANDARD CSOMAG	PORTA THERMO egyéb csomagok
PORTA AGÁT	•							•	•		•	•				
PORTA OPÁL		•	•					•	•	•	•	•	•	•		
PORTA GRÁNIT						•										
ROYAL						•										
PORTA SAFE				•												
PORTA SECURE							•									
PORTA EXTRÉM RC 4					•											
PORTA GARDO (72)	•							•	•	•		•	•			
PORTA GARDO (92)															•	
PORTA GARDO TOP (72)		•	•			•		•	•	•		•	•			
PORTA GARDO TOP (92)				•											•	•

* GARDO, GARDO TOP kilincsek 2025 márciusától kaphatók

Egy ajtó sok lehetőség

Nézze meg, hogyan adhat egyszerűen új karaktert ajtóinak!
Gondoskodjon a befejező részletekről és a divatos kiegészítőkről, amelyeket
anélkül vásárolhat meg, hogy a teljes ajtólapot ki kellene cserélnie.



TIPP!

Minden ajtót személyre szabhat
az Ön saját stílusa szerint



RETRO MODUL

stilizált korona és díslécek
a tokhoz való illesztéshez



FALI LÉCEK

dekoratív fali lécc festhető /
DoItYourself



LÁBAZATI PANEL

elegáns és praktikus módja
a belső tér kiegészítésének

LÁBAZATI PANEL

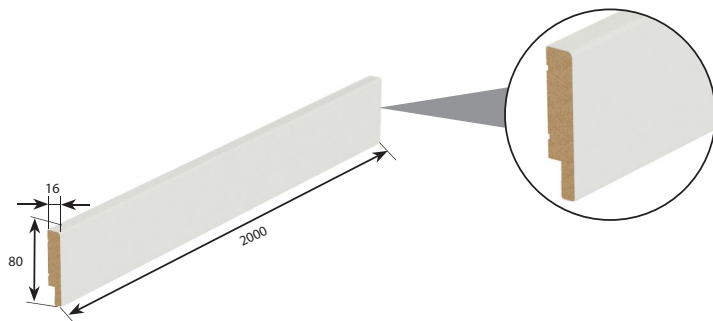

SZÍNEK

Portadekor: Fehér, Fiord, Olíva Festetlen (festésre előkészítve)
Prémium Plusz UV Festék: Fehér, Szürke, Kasmír, Zsálya Zöld
Portaperfect: Természetes Tölgy, Matt Tölgy
CPL HQ: Fekete, Craft Arany Tölgy
Prémium Lakkott Felület: Fehér
Matt Lakkzott Fólia: Matt Kasmír, Szürke Matt Platinium, Matt Grafit

FALI LÉCEK

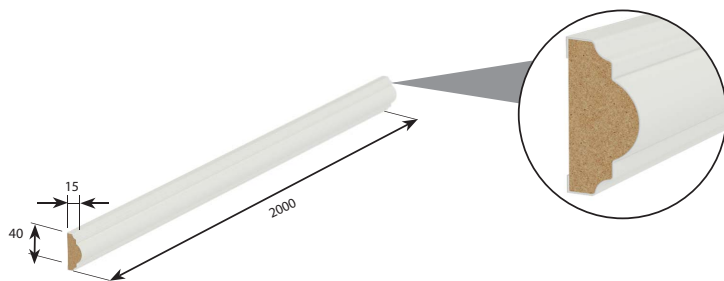

TAKARÓLÉCEK

Sima
takaróléc



Gömbölyített
takaróléc



Negyedes
takaróléc
(2,15 m x 12 mm x 22 mm)



További tartozékok

RETRO MODUL



PORTA INSPIRE



PORTA SYSTEM + RETRO modul (korona és díslécek)

korona

+

függőleges dekoratív
takaróléc (szett)

LINEO DEKORATÍV SZEGÉLY ÚJDONSÁG

A LINEO dísléc használata 66 mm-rel növeli az Sz méretet (az ajtótok teljes szélessége) és 33 mm-rel a Hz-et (az ajtótok teljes magassága).
A LINEO dísléc teljes szélessége 45 mm.



PORTA GRANDE

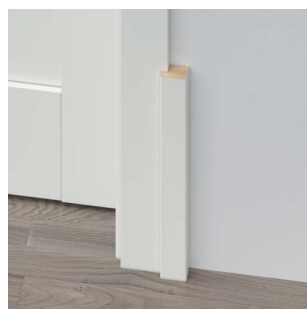

■ IMPERIAL DEKORATÍV SZEGÉLY ÚJDONSÁG

Az IMPERIAL díszléc használata 82 mm-rel növeli az Sz (a tok teljes szélessége) és 41 mm-rel a Hz (a tok teljes magassága) méretet. Az IMPERIAL díszléc teljes szélessége 57 mm.



■ ORNATO DEKORATÍV SZEGÉLY ÚJDONSÁG

Az ORNATO díszléc használata 82 mm-rel növeli az Sz (a tok teljes szélessége) és 41 mm-rel a Hz (a tok teljes magassága) méretet. Az ORNATO díszítés teljes szélessége 57 mm.



PORTA ORNATO

Ajtók szélesítések

■ TOK BEÁLLÍTÁSA

A tok a fal méretének megfelelően kiszélesíthető:

- **Átjárótok (kombinált tok)** - nagy faltávolságokhoz tervezték (max. 588 mm). A megoldás egy szabványos tokból és egy kiegészítő, csatlakozóval ellátott szélesítő gerendából áll. Ellenőrizze a méreteket az 1. TÁBLÁZAT, 236 old.

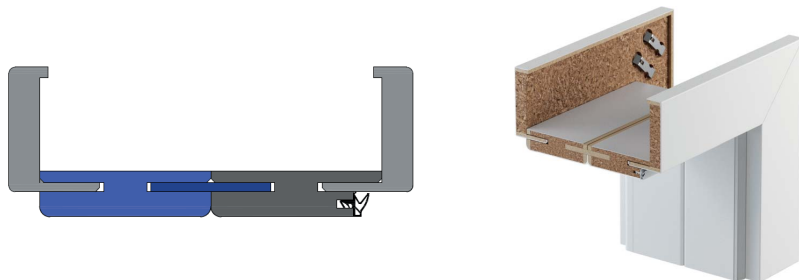

- **Beállítópanel** - egy olyan megoldás, amely lehetővé teszi a szabványos tok (max. 460 mm) kiszélesítését egy MDF-ből készült kiegészítő panel segítségével; az állítópanelek 80 és 160 mm szélességben kaphatók.

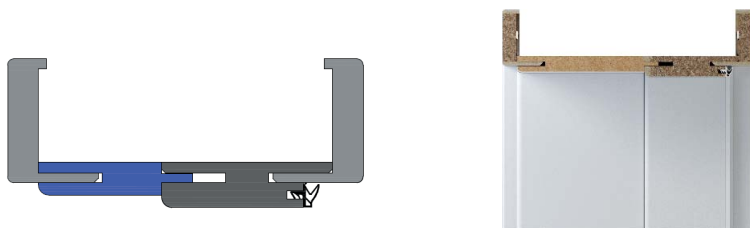

TOVÁBBI KÖLTSÉGEK (OPCIONÁLIS FELÁR)

- beállító panel: Szatén Természetes furnér Fehér Tölgy

- **Széles toll** - a meghosszabbított állítónyelvel ellátott sarokkonzol lehetővé teszi a fal terjedelmének további 20 mm-rel történő növelését (a 20 mm-es beállítás megtartása mellett). Az opció a PORTA SYSTEM és a PORTA SYSTEM ELEGANCE ajtótokokhoz minden kivételben elérhető.

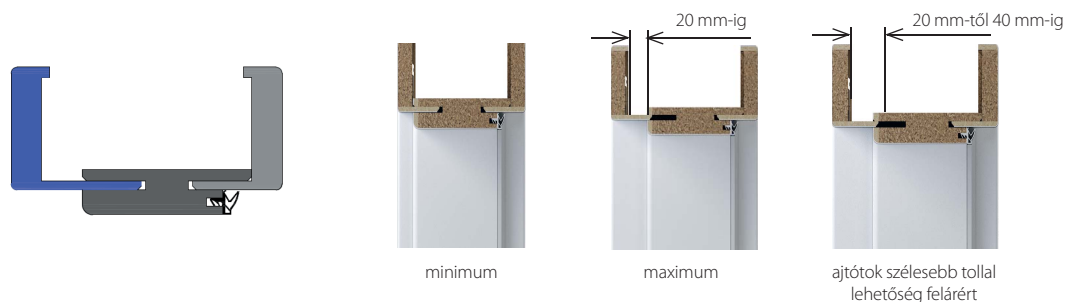

REKUPERATÍV ALÁVÁGÁS / REKUPERATÍV RÖVIDÍTÉS

Azokban az épületekben, ahol rekuperációs rendszert alkalmaznak, érdemes megfelelő ajtókról gondoskodni. A PORTA kínálatában kijelölt kollektciókban előkészítettünk egy rekuperációs rövidítést. Ebben az opcióban az ajtólapok 15 mm-rel rövidebbek, mint a szabványosak, miközben megtartják a szabványos tokmagasságot.

Kollektciók amelyben elérhető az opció: PORTA VEKTOR, PORTA ART DECO, PORTA HIDE.

Megjegyzés: csak a lengyel szabványhoz elérhető.



PORTA VEKTOR



PORTA VEKTOR
rekuperatív rövidítéssel



PORTA VEKTOR
szellőző alsó kivágással

SZELLŐZŐ NYÍLÁSOK

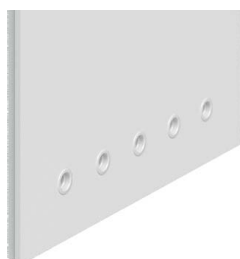

Szellőző lyuksor elérhető a következő kollektcióknál:
PORTA CPL, PORTA DEKOR, MINIMAX, PORTA VERTE HOME
- 1 soros (különböző színekben)

Szellőzőrács beépítve



Szellőzés elérhető a következő kollektcióknál: SEVILLA, MADRID, CORDOBA



Szellőzőrács (különböző színekben)
- A rács megfelel a fürdőszobai szellőztetésre vonatkozó követelményeknek az építési törvény előírásai szerint.

RÖVIDÍTÉSRE VALÓ ELŐKÉSZÍTÉS



Ajtólap előkészítés rövidítéshez
- maximum 60 mm

Bővítések



A BŐVÍTÉSEK PASSZÍV AJTÓLAPKÉNT JELENNEK MEG A KÉTSZÁRNYÚ AJTÓKNÁL.

A tele bővítmények „30”, „40”, „50” méretben, a keret és a panel bővítmények pedig természetes furnérban „40” méretben kaphatók. Falcos és falc nélküli változatban is kaphatók.

■ TERMÉSZETES FURNÉRBÓL KÉSZÜLT KERET- ÉS PANEL BŐVÍTMÉNYEK A CORDOBA, SEVILLA KOLLEKCIÓHOZ



CODROBA 3/3 üveges, kiegészítő modell K



CODROBA tele, kiegészítő modell A



SEVILLA üveggel, kiegészítő modell I



SEVILLA tele, kiegészítő modell J

■ TELE BŐVÍTMÉNYEK

A tele bővítmények marás, intarzia, üveg és domborítás nélkül kaphatók. A széleket a bővítmény színének megfelelő színű szegélyszalaggal szegélyezik. A tele bővítmények a következő kollektívákban érhetőek el: MINIMAX, PORTA RESIST, PORTA UNI COLOR MODERN, PORTA FOCUS, PORTA LEVEL, PORTA NOVA, PORTA FIT, PORTA LINE, PORTA CPL, PORTA DEKOR



PORTA RESIST 1.1 modell, tele bővítmény

TOVÁBBI KÖLTSÉGEK (OPCIONÁLIS FELÁR)

- PRIME pánt (csak az ajánlott tokokhoz)
- PRIME zár fényes előlappal (ezüst vagy arany)

BERUHÁZÁSI CSOMAG ELÉRHETŐ A KIVÁLASZTOTT, FAFORGÁCSBETÉTTTEL ELLÁTOTT AJTÓMODELLEKNÉL:

- PORTA CPL,
- PORTA RESIST,
- PORTA LINE (CPL kivitel, Portalamino),
- PORTA DEKOR (Portalamino kivitel),
- Natura CLASSIC.

Beruházási csomag falcos ajtókkal:

- PORTA SYSTEM,
- Fém PORTA SYSTEM,
- Fém Állítható,
- KIS PLUSZ és NAGY fém saroktok.



háromrészes pántok
PORTA SYSTEM tokhoz
- műszaki



háromrészes pántok
Fém tokokhoz - műszaki



zár a legmagasabb
3. osztályú használati
kategóriával a PN-EN
12209 szerint

LEGNÉPSZERŰBB MODELLEK:



1.1 modell



2.1 modell



1.5 modell

A beruházási csomag a legmagasabb használati kategóriába tartozó háromrészes pántokat és zárat tartalmazza. A teljes szett egy ajtólapból és egy ehhez tartozó ajtótokból áll.

Beruházási csomag - felár:

- ajtótok
- ajtólap

INTELLIGENS ELEKTRONIKUS ZÁR

Vezeték nélküli vezérlőhenger, amely lehetővé teszi, hogy a világ bármely pontjáról távolról irányítsa például az otthonához vagy a lakásához való hozzáférést. Rendszergazdaként korlátlan számú távoli kulcsot hozhat létre családtagok, vendégek vagy alkalmazottak számára. Lehetővé teszi az állandó vagy ideiglenes hozzáférés beállítását.

SALTO DANALOCK v3



Ezüst

EXTREME RC3 ajtókkal használható (30/40G vagy 30G/40 cilinderekhez).
Az elektronikus zár (rozetta) használata nem befolyásolja az ajtó besorolását.

A KÉSZLET TARTALMA:

elektronikus zár (rozetta)

adapter - szükséges az elektronikus zárnak a цилиnderre történő felszereléséhez

WiFi híd

WILKA cylinder készlet - 1 db. gombbal, vészhelyzeti funkcióval

AJTÓFELÜLETEK TISZTÍTÁSÁRA, FRISSÍTÉSÉRE ÉS REGENERÁLÁSÁRA SZOLGÁLÓ KÉSZLET

PORTA DOOR CARE

A rendszeres alkalmazás biztosítja, hogy az ajtók tisztán és tökéletes állapotban maradjanak, garantálva a használatban lévő ajtókkal való legmagasabb szintű elégedettségét.

Javasoljuk, hogy 2-3 hetente rendszeresen, intenzív szennyeződés esetén gyakrabban alkalmazza, és közben puha és száraz ruhával törölje át az ajtót, további tisztítószer használata nélkül.

A SZETT TARTALMAZZA:

PORTA Door Cleaner – az ajtófelület tisztítására való készítmény

Előkészítés minden típusú ajtófelület alapos tisztítására. Nem változtatja meg a fényesség mértékét. eltávolítja a zsír, matrica, viasz, toll, ceruza, filctoll, cipőfényező, nikotin stb. által hagyott nyomatokat. Antisztatikus hatású.

PORTA Door Refresher - az ajtófelület felfrissítésére és regenerálására való készítmény

Készítmény natúr fa ajtók, furnérok, deszkák, modern és stílizált lakkozott ajtók minden típusú felületének felfrissítésére és regenerálására. eltávolítja a vízkő és alkoholfoltokat. Életre kelti a színt és visszaadja az ajtófelület eredeti megjelenését. Ne használja magasfényű, viaszolt és olajozott ajtófelületekhez. Nem tartalmaz viaszt vagy szilikont.



További tartozékok

MÁGNESES AJTÓÜTKÖZŐ ÚJDONSÁG



Rejtett ajtózár, minimális alapterületet foglal el.
Könnyű és gyors felszerelés erős rögzítőszalaggal, anélkül, hogy lyukakat kellene fúrni a padlóba!
 Használja tömítés és rekuperációs rövidítés nélküli megoldásokhoz. Szükséges egy nyílást előkészítése az ajtólapban.

KILINCS ALÁTÉTEK



kerek alátét

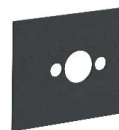

téglalap alakú alátét



ovális alátét

KIEGÉSZÍTŐ FELSZERELÉS



Széles látószögű kitekintő



Két "B" osztályú szabadalmi betét - ezüst, fekete és arany színben

KÜSZÖB



Rozsdamentes acél küszöb a PORTA által gyártott ajtótokokhoz:

- standard (90 mm)
- szélesített (120 mm)

kétszárnyú ajtókhöz:
 - standard (90 mm)
 - szélesített (120 mm)

AJTÓCSUKÓ SZERKEZET



Ajtócsukó szerkezet
 - ezüst és barna színben

KAGYLÓKILINCS



Kulcsos vagy fürdőszobai kampós zár, oldalsó kagylókilinccsel, tolóajtókhöz.
 - arany, matt arany, ezüst, matt ezüst, fekete szín



Kagylókilincs tolóajtóhoz ajtólap árában.
 - ezüst, arany és fekete színben



Szögletes és ovális kagylókilincs tolóajtókhöz.
 - arany, matt arany, ezüst, matt ezüst, fekete szín

ELEKTROMOS ZÁRFOGADÓK



Elektromos zárfogadó a fém NAGY sarok - és állítható tokhoz



Elektromos zárfogadó PORTA SYSTEM tokhoz

ROZSDAMENTES ACÉL KÖRABLAK



- A köralakú üvegezés csak a következő típusú faforgácsbetétes ajtólapoknál rendelhető: PORTA DEKOR, PORTA CPL, ENDURO, Natura CLASSIC, PORTA RESIST.
- A külső átmérő 350 mm.
- 6 mm vastagságú átlátszó vagy matt 2. osztályú biztonsági üveg közül választhat.
- A köralakú üvegezés feláras.
- Fekete körablak felárért

ZÁRAK



Mágneses zár rozsdamentes acél előlappal, fekete, fehér és arany színben

PRIME zár ezüst vagy arany színű előlappal

Zár fekete előlappal

PÁNTOK

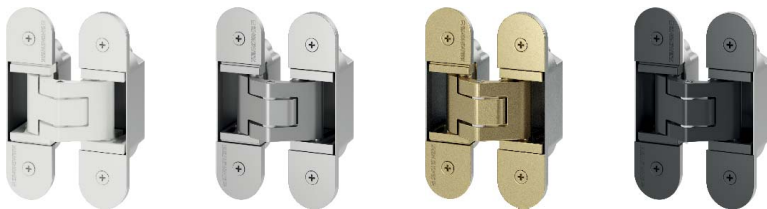

3D pánt külön is rendelhető

- arany
- ezüst, fehér, fekete



Standard pánt külön is rendelhető a lapnak és a toknak a tartozéka
- ezüst



Pántok darabonkénti értékesítése a lapnak és a toknak a tartozéka
- fekete



PRIME pánt külön is rendelhető
- arany, matt arany, ezüst, matt ezüst



3D állítható pántok, lapnak és a toknak a tartozéka
- ezüst

PÁNTSAPKA



Pántsapka standard pánthoz és állítható 3D pánthoz (szett egy pánthoz)
- arany, matt ezüst, fényes króm
- fehér, fekete

CILINDERBETÉT BELTÉRI AJTÓKHOZ

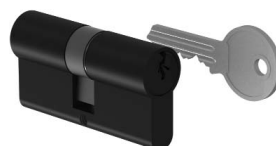

Cylinderbetét beltéri ajtókhöz, méretek: 30/30 (falc nélküli ajtók), 26/35 (falcos ajtók)
- fekete
- ezüst

Technikai rajzok

MINIMAX TOK

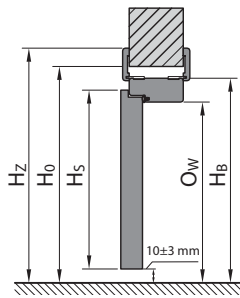
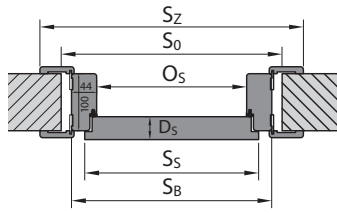

PORTA SYSTEM TOK

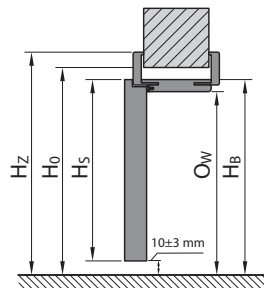
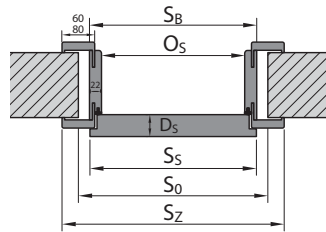

PORTA SYSTEM ELEGANCE TOK

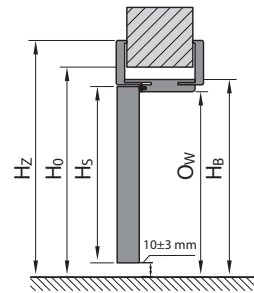
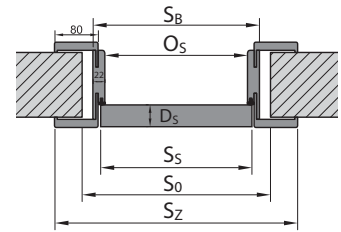

LEVEL TOK

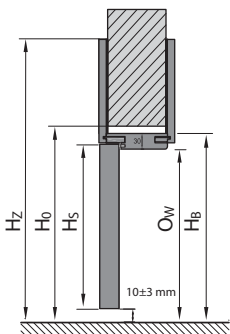
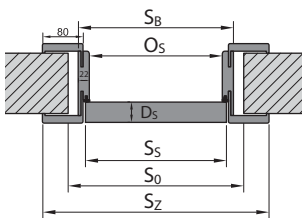

FÉM TOK

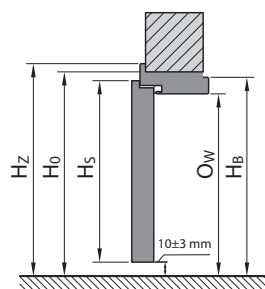
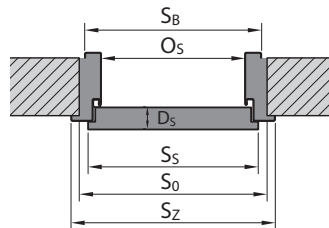

FALC NÉLKÜLI FÉM TOK

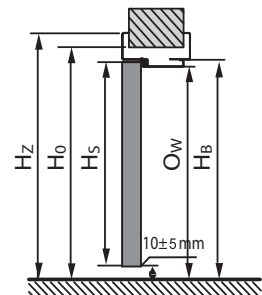
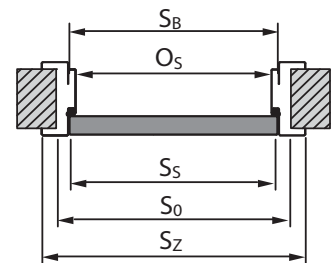

PORTA HIDE

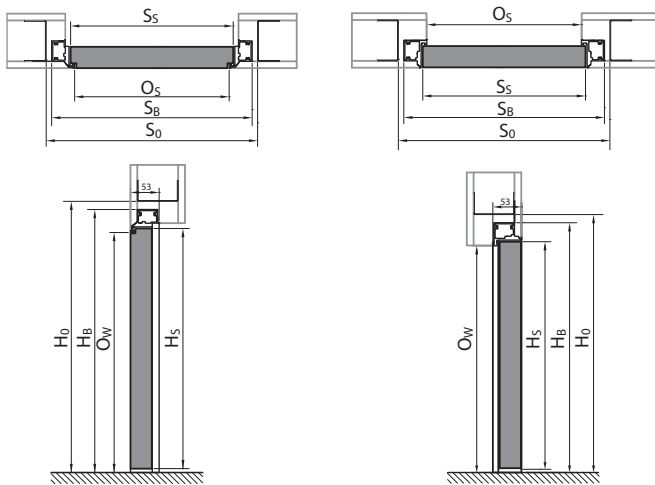

FORDÍTOTT FALCOS TOK

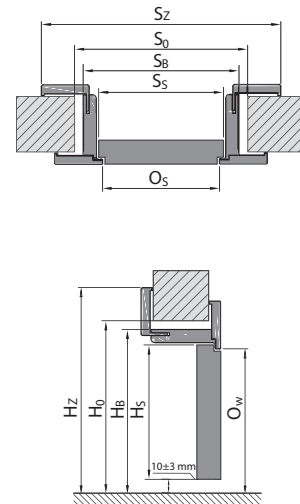

PORTA TOLÓAJTÓ SZERKEZET

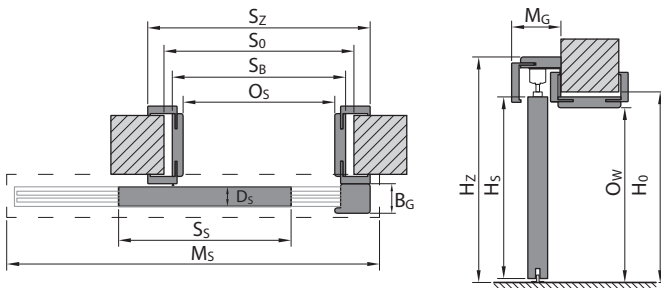

KOMPAKT TOLÓAJTÓ SZERKEZET

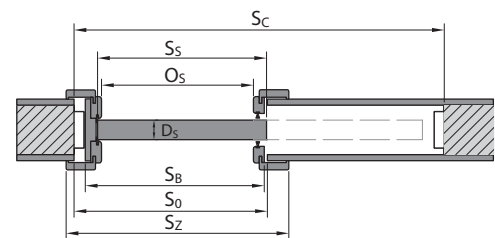

TOK NÉLKÜLI TOLÓAJTÓ SZERKEZET

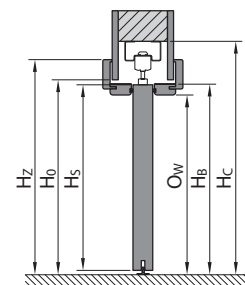
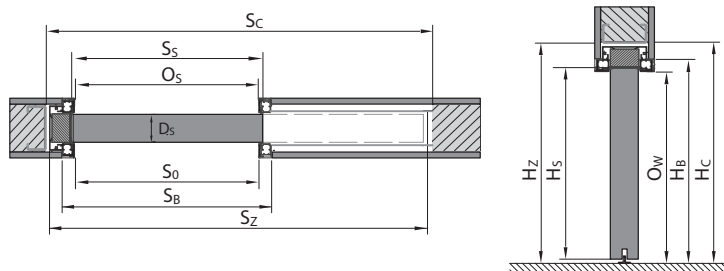

JELMAGYARÁZAT

S_s az ajtólap teljes szélessége, falccal együtt

H_s az ajtólap teljes magassága, falccal együtt

D_s ajtólap vastagsága

S_0 a tok beépítéséhez előkészített falnyílás szélessége

H_0 a tok beépítéséhez előkészített falnyílás magassága, a kész padlószinttől mérve

O_s átjáró keretnyílás szélessége (Alfa, Beta ajtók esetében a méret csökken a keretre függesztett lapok vastagságával)

O_w átjáró keretnyílás magassága (a kész padló szintjétől mérve)

S_b tok szélessége, takarólecek nélkül

H_b tok magassága, takarólecek nélkül

S_z tok teljes szélessége, takarólecekkel

H_z tok teljes magassága, takarólecekkel

M_s tolóajtó szerkezet szélessége

M_G tolóajtó szerkezet vastagsága

B_G tolóajtó ütköző gerenda vastagsága

T_{sw} megengedett eltérés a falnyílás szélességéből/magasságából

S_c a kazetta beépítéséhez szükséges falnyílás szélessége

H_c a kazetta beépítéséhez szükséges falnyílás magassága (a kész padlószinttől mérve)

60/80 mm széles takaróléc méretei megtalálhatók a mérettáblázatokban (S_z).

Beépítési méretek

A kétszárnyú ajtók méretének meghatározásához szükséges:

- PORTA SYSTEM tokkal ellátott falcos ajtólapok esetén: az 1. táblázat alapján az első ajtólapra megadott S_0 mérethez hozzá kell adni a második ajtólap (falcos) vagy az oldalpanel (falcos) S_5 méretét és az így kapott értéket további 10 mm-rel kell csökkenteni.
- más tokkal ellátott, falcos ajtólapok esetében: az 1. táblázat alapján az első ajtólap (falcos) S_0 mérethez hozzá kell adni a második (falcos) ajtólap vagy oldalpanel S_5 méretét és az így kapott értéket további 10 mm-rel kell csökkenteni.
- falc nélküli ajtólapok esetében: az 1. táblázatban az egyszárnyú (falc nélküli) ajtólapra megadott S_0 mérethez hozzá kell adni a második (falc nélküli) ajtólap vagy az oldalpanel (falc nélküli) ajtólap S_5 méretét és azt 16 mm-rel növelni.

1 TÁBLÁZAT BELTÉRI AJTÓK FA TOKKAL (PN)

TOKTÍPUS	MÉRET	S_5	H_5	D_5	S_0	H_0	O_5	O_w	S_B	H_B	$S_Z(6)$	$S_Z(8)$	H_Z	$T_{S/W}$
Minimax 60 mm Minimax 100 mm tokkal	60	644	2030	40	710	2075	602	2016	690	2060	800	-	2115	+20/+10
	70	744			810		702		790		900	-		
	80	844			910		802		890		1000	-		
	90	944			1010		902		990		1100	-		
	100	1044			1110		1002		1090		1200	-		
PORTA SYSTEM tokkal, PORTA SYSTEM HYDRO PROTECT™	60	644	2030	40	680	2060	602	2016	646	2038	746	786	takaróléc (6) / (8) 2088 / 2108	+20/+10
	70	744			780		702		746		846	886		
	80	844			880		802		846		946	986		
	90	944			980		902		946		1046	1086		
	100	1044			1080		1002		1046		1146	1186		
PORTA SYSTEM ELEGANCE, PORTA SYSTEM ELEGANCE HYDRO PROTECT™, PORTA SYSTEM ELEGANCE 90 fok / LEVEL tokkal	60	618	2017	40	690	2060 / 2070	602	2016	646	2038 / 2046	-	786	2108 / felső panel (20) / (100) 2228 / 3028	+20/+10
	70	718			790		702		746		-	886		
	80	818			890		802		846		-	986		
	90	918			990		902		946		-	1086		
	100	1018			1090		1002		1046		-	1186		
PORTA SYSTEM reverzibilis tok**	60	639	2027	40	720	2080	626	2028	691	2061	-	831**	2130**	±10/±5
	70	739			820		726		791		-	931**		
	80	839			920		826		891		-	1031**		
	90	939			1020		926		991		-	1131**		
	100	1039			1120		1026		1091		-	1231**		
RENOVA tok***	60	644	2030	40	596	2016	558	1994	584	2007	746	-	2088	+15/-6
	70	744			696		658		684		846	-		
	80	844			796		758		784		946	-		
	90	944			896		858		884		1046	-		
	100	1044			996		958		984		1146	-		
ALFA rendszer	60	644	2000	40	680	2060	460	2016	646	2043	746	786	2088 / 2108	+20/+10
	70	744			780		560		746		846	886		
	80	844			880		660		846		946	986		
	90	944			980		760		946		1046	1086		
	100	1044			1080		860		1046		1146	1186		
BÉTA rendszer	60	588	1990	40	680	2070	450	2016	646	2050	746	786	2088 / 2108	+20/+10
	70	688			780		550		746		846	886		
	80	788			880		650		846		946	986		
	90	888			980		750		946		1046	1086		

MEGJEGYZÉS: A természetes furnérből készült tokok S_Z és H_Z méretei -1 mm / +3 mm tűrés határral vannak megadva.

** Külső méretek (az ajtólap keskenyebb oldalán) S_Z és H_Z megegyezik a PORTA SYSTEM ELEGANCE tokos ajtó méreteivel

*** S_0/H_0 - a régi fémtok szabad átjárójában mért szélességet/magasságot jelzi. $T_{S/W}$ - tűrés + 15 mm a régi ajtókeret szerkezetétől függ.

**** PORTA SYSTEM átjárótok L; M; N típus kapható a PORTA KONKTRAKT-on keresztül.

AZ ÁLLÍTHATÓ TOK SZÉLESSÉGI TARTOMÁNYÁNAK KISZÉLESÍTÉSE EGY ÁTJÁRÓK SEGÍTSÉGÉVEL

Ajtótok típus	Szabályozási tartomány [mm]	Ajtótok típus	Szabályozási tartomány [mm]	Ajtótok típus	Szabályozási tartomány [mm]	Ajtótok típus	Szabályozási tartomány [mm]	Ajtótok típus	Szabályozási tartomány [mm]
D+D	288-308	G+F	388-408	I+I	488-508	K+L****	588-608	N+N****	688-708
E+D	308-328	G+G	408-428	J+I	508-528	L+L****	608-628	-	-
E+E	328-348	H+G	428-448	J+J	528-548	L+M****	628-648	-	-
F+E	348-368	H+H	448-468	K+J	548-568	M+M****	648-668	-	-
F+F	368-388	I+H	468-488	K+K	568-588	M+N****	668-688	-	-

2 TÁBLÁZAT PORTA HIDE AJTÓK

TOKTÍPUS	MÉRET	S _s	H _s	S _o	H _o	O _s	O _w	S _b	H _b	T _{SW}
PORTA HIDE falc nélküli (kifelé nyíló)	70	718	2017	800	2070	703	2017	787	2059	+10/-5
	80	818		900		803		887		
	90	918		1000		903		987		
PORTA HIDE fordított falcos (befelé nyílik)	70	718	2027	800	2080	703	2027	787	2069	
	80	818		900		803		887		
	90	918		1000		903		987		

3 TÁBLÁZAT BELTÉRI AJTÓK FÉM TOKKAL (PN)

TOKTÍPUS	MÉRET	S _s	H _s	D _s	S _o	H _o	O _s	O _w	S _b	H _b	S _z	H _z	T _{SW}
KIS PLUSZ Fém Saroktok	60	644	2030	40	649	2043	596	2016	629	2033	706	2071	±10/±5
	70	744			749		696		729		806		
	80*	844			849		796		829		906		
	90*	944			949		896		929		1006		
	100	1044			1049		996		1029		1106		
NAGY Fém, BASIC saroktok kőműves falhoz és LAPRASZERELT saroktok saválló acélból	60	644	2030	40	675	2055	596	2016	656	2046	706	2071	±10/±5
	70	744			775		696		756		806		
	80*	844			875		796		856		906		
	90*	944			975		896		956		1006		
	100	1044			1075		996		1056		1106		
	110	1144			1175		1096		1156		1206		
NAGY, NAGY BASIC fém saroktok gipszkarton falhoz	60	644	2030	40	685	2055	596	2016	680	2046	706	2071	+10/+5
	70	744			785		696		780		806		
	80*	844			885		796		880		906		
	90*	944			985		896		980		1006		
	100	1044			1085		996		1080		1106		
	110	1144			1185		1096		1180		1206		
ÁLLÍTHATÓ, ÁLLÍTHATÓ BASIC fém tokkal	60	644	2030	40	690	2063	596	2016	670	2053	716	2076	-10/-5
	70	744			790		696		770		816		
	80*	844			890		796		870		916		
	90*	944			990		896		970		1016		
	100	1044			1090		996		1070		1116		
	110	1144			1190		1096		1170		1216		
Fém PORTA SYSTEM tokkal	60	644	2030	40	675	2055	596	2016	646	2041	736	2086	+10/+5
	70	744			775		696		746		836		
	80*	844			875		796		846		936		
	90*	944			975		896		946		1036		
	100	1044			1075		996		1046		1136		
Fém PORTA SYSTEM ELEGANCE tok**	60	618	2017	40	676	2056	596	2016	646	2041	736	2086	+10/+5
	70	718			776		696		746		836		
	80	818			876		796		846		936		
	90	918			976		896		946		1036		
	100	1018			1076		996		1046		1136		
NAGY fém saroktok, falc nélküli kőműves falhoz**	60	618	2017	40	676	2056	596	2016	656	2046	736	2086	+10/+5
	70	718			776		696		756		836		
	80	818			876		796		856		936		
	90	918			976		896		956		1036		
	100	1018			1076		996		1056		1136		
	110	1118			1176		1096		1156		1236		
NAGY fém saroktok, falc nélküli gipszkarton falhoz**	60	618	2017	40	681	2056	596	2016	656	2046	736	2086	+10/+5
	70	718			781		696		756		836		
	80	818			881		796		856		936		
	90	918			981		896		956		1036		
	100	1018			1081		996		1056		1136		
	110	1118			1181		1096		1156		1236		
Fém állítható falc nélküli **	60	618	2017	40	690	2063	596	2016	670	2053	736	2086	-10/-5
	70	718			790		696		770		836		
	80	818			890		796		870		936		
	90	918			990		896		970		1036		
	100	1018			1090		996		1070		1136		
	110	1118			1190		1096		1170		1236		

* **FIGYELEM!** Rendelés beruházási méretben (nyílás 800, 900 mm) – Standard rendelésként – felár nélkül (standard beruházás - a S_s - hoz hozzá kell adni 8 mm- t). Kérjük, hogy ellenőrizze, hogy a megfelelő méretű ajtót rendelje az egyes szettekhez. FIGYELEM: A fémtokok esetében a táblázatokban feltüntetett falnyílások esetében szükséges lehet a falazat széléin kisebb pontjavításokat végezni azokon a helyeken, ahol a tok belső alkatrészei kiállnak - lásd az ábrát a 248-as oldalon.

** Ha a pántsapka nem illeszkedik a fali nyílásba, akkor alátámasztást kell végezni.

Beépítési méretek

4 TÁBLÁZAT TECHNIKAI AJTÓK (PN)

TOKTÍPUS	MÉRET	S _S	H _S	D _S	S ₀	H ₀	O _S	O _W	S _B	H _B	S _Z (6)	S _Z (8)	H _Z	T _{S/W}
Rw = 27 dB PORTA SYSTEM tokkal	60	644	2030	40	680	2060	602	2016	646	2038	746	786	takaróléc (6) / (8) 2088 / 2108	+20 / +10
	70	744			780		702		746		846	886		
	80	844			880		802		846		946	986		
	90	944			980		902		946		1046	1086		
	100	1044			1080		1002		1046		1146	1186		
Rw = 32 dB megerősített PORTA SYSTEM tokkal	60	644	2030	44	680	2060	602	2016	650	2040	746	786	takaróléc (6) / (8) 2088 / 2108	+20 / +10
	70	744			780		702		750		846	886		
	80	844			880		802		850		946	986		
	90	952			988		910		958		1054	1094		
	100	1044			1080		1002		1050		1146	1186		
PORTA SILENCE Rw=37 dB falcos állítható tokkal	80	844	2030	49 / 50	880	2060	802	2016	850	2040	946	986	2088 / 2108	+20 / +10
	90	968			1004		926		974		1070	1110		
	100	1044			1080		1002		1050		1146	1186		
PORTA SILENCE Rw=37 dB falc nélküli, állítható tokkal	80	818	2017	49 / 50	880	2060	801	2016	849	2040	-	985	- / 2108	+20 / +10
	90	968			1030		951		999		-	1135		
	100	1018			1080		1001		1049		-	1185		
PORTA SILENCE Rw=37 dB falcos fix tokkal	80	844	2030	49 / 50	950	2090	802	2017	922	2077	1024	1064	2128 / 2148	±10 / ±5
	90	968			1074		926		1046		1148	1188		
	100	1044			1150		1002		1122		1224	1264		
PORTA SILENCE Rw=37 dB falc nélküli fix tokkal	80	818	2017	49 / 50	950	2090	801	2017	921	2077	-	1063	- / 2148	±10 / ±5
	90	968			1100		951		1071		-	1213		
	100	1018			1150		1001		1121		-	1263		
PORTA SILENCE Rw=37dB falcos fém tokkal*	80	844	2030	49 / 50	876	2055	796	2013	856	2043	906	-	2068	±10 / ±5
	90	968			1000		920		980		1030	-		
	100	1044			1076		996		1056		1106	-		
PORTA SILENCE Rw=37dB falc nélküli fém tokkal*	80	818	2017	49 / 50	875	2055	795	2013	855	2043	905	-	2068	+10 / +5
	90	968			1026		945		1005		1055	-		
	100	1018			1075		995		1055		1105	-		
Rw = 42 dB megerősített PORTA SYSTEM tokkal	80	868	2047	68 / 69	915	2080	802	2020	872	2056	968	1008	takaróléc (6) / (8) 2104 / 2124	+20 / +10
	90	968			1015		902		972		1068	1108		
	100	1068			1115		1002		1072		1168	1208		
Rw = 42 dB megerősített MDF tokkal	80	868	2047	68 / 69	975	2105	802	2021	946	2093	1048	1088	takaróléc (6) / (8) 2144 / 2164	±10 / ±5
	90	968			1075		902		1046		1148	1188		
	100	1068			1175		1002		1146		1248	1288		
Rw = 42 dB fém tokkal*	80	888	2047	68 / 69	890	2055	810	2015	870	2045	950	-	2085	±10 / ±5
	90	988			990		910		970		1050	-		
	100	1088			1090		1010		1070		1150	-		
EI 30 MDF tokkal	60	644	2030	44 / 45	750	2090	602	2014	722	2077	824	864	takaróléc (6) / (8) 2128 / 2148	±10 / ±5
	70	744			850		702		822		924	964		
	80	844			950		802		922		1024	1064		
	90	952			1060		910		1030		1132	1172		
	100	1044			1150		1002		1122		1224	1264		
EI 30, Rw = 27 dB, Rw = 32 dB fém tokkal*	60	644	2030	44 / 45 40 / 41 44 / 45	675	2055	596	2013	656	2043	706	-	2068	±10 / ±5
	70	744			775		696		756		806	-		
	80	844			875		796		856		906	-		
	90	952			985		904		964		1014	-		
	100	1044			1075		996		1056		1106	-		
Rw=27 dB, Rw=32 dB fém tokkal gipszkarton falakhoz	60	644	2030	40 / 41 44 / 45	685	2058	596	2013	680	2058	706	-	2068	+10 / +5
	70	744			785		696		780		806	-		
	80	844			885		796		880		906	-		
	90	952			993		904		988		1014	-		
	100	1044			1085		996		1080		1106	-		
EI 60 fa tokkal	60	668	2030	60 / 61	775	2090	628	2017	747	2077	858	-	2133	±10 / ±5
	70	768			875		728		847		958	-		
	80	868			975		828		947		1058	-		
	90	968			1075		928		1047		1158	-		
EI 60 fém tokkal*	60	668	2030	60 / 61	700	2055	618	2011	678	2041	732	-	2068	±10 / ±5
	70	768			800		718		778		832	-		
	80	868			900		818		878		932	-		
	90	968			1000		918		978		1032	-		

4 TÁBLÁZAT TECHNIKAI AJTÓK folytatás.

TOKTÍPUS	MÉRET	S _s	H _s	D _s	S ₀	H ₀	O _s	O _w	S _B	H _B	S _Z (6)	S _Z (8)	H _Z	T _{s/w}
EI 30 PLUSZ, EI 60 PLUSZ	60	720	2040	62	745	2065	660	2023	730	2057	780	-	2083	±10 / ±5
	70	820			845		760		830		880	-		
	80	920			945		860		930		980	-		
	90	1020			1045		960		1030		1080	-		
	100	1120			1145		1060		1130		1180	-		
EI 30 PLUSZ, EI 60 PLUSZ kétszárnyú ajtó	90+30**	1423	2040	62	1445	2065	1363	2023	1431	2057	1483	-	2083	±10/±5
	90+40**	1523			1545		1463		1531		1583	-		
	90+50**	1623			1645		1563		1631		1683	-		
	90+60	1723			1745		1663		1731		1783	-		
	90+70	1823			1845		1763		1831		1883	-		
	90+80	1923			1945		1863		1931		1983	-		
	90+90	2023			2045		1963		2031		2083	-		
ENDURO	60	644	2030	40	675	2055	596	2016	656	2046	706	-	2071	±10 / ±5
	70	744			775		696		756		806	-		
	80	844			875		796		856		906	-		
	90	952			983		904		964		1014	-		
	100	1044			1075		996		1056		1106	-		
ENDURO lengőajtó tokkal	60	618	2017	40	750	2085	638	2030	728	2075	728	-	2075	±10 / ±5
	70	718			850		738		828		828	-		
	80	818			950		838		928		928	-		
	90	918			1050		938		1028		1028	-		
4-es mechanikai osztály NAGY saroktokokkal téglafalakhoz	70	752	2030	40	783	2055	704	2016	764	2046	814	-	2071	±10/±5
	80	852			883		804		864		914	-		
	90	952			983		904		964		1014	-		
	100	1052			1083		1004		1064		1114	-		
4. mechanikai osztály NAGY saroktokokkal gipszkarton falakhoz	70	752	2030	40	793	2055	704	2016	788	2046	814	-	2071	±10 / ±5
	80	852			893		804		888		914	-		
	90	952			993		904		988		1014	-		
	100	1052			1093		1004		1088		1114	-		
4-es mechanikai osztály ÁLLÍTHATÓ fém ajtótokkal	70	752	2030	40	798	2063	704	2016	778	2053	824	-	2076	±10 / ±5
	80	852			898		804		878		924	-		
	90	952			998		904		978		1024	-		
	100	1052			1098		1004		1078		1124	-		
4-es mechanikai osztály Fém PORTA SYSTEM ajtótokkal	70	752	2030	40	784	2056	704	2016	754	2041	844	-	2086	±10 / ±5
	80	852			884		804		854		944	-		
	90	952			984		904		954		1044	-		
	100	1052			1084		1004		1054		1144	-		
Univerzális ajtók közüzemi helyiségekbe	70	715	2017	40***	760	2050	700	2018	739	2038	796	-	2066	±10 / ±5
	80	815			860		800		839		896	-		
	90	915			960		900		939		996	-		
Fém BASIC és Fém BASIC PLUSZ KIS PLUSZ Fém Saroktokkal	80	852	2030	40	857	2043 - Basic 2047 - Basic PLUSZ	804	2016	837	2033	914	-	2071 - Basic 2075 - Basic PLUSZ	±10/±5
	90	952			957		904		937		1014	-		
	100	1052			1057		1004		1037		1114	-		
INNOVO 37 dB PORTA SYSTEM tokkal	60	644	2030	44	680	2060	602	2016	650	2040	746	786	takaróléc (6) / (8) 2088 / 2108	+20 / +10
	70	744			780		702		750		846	886		
	80	844			880		802		850		946	986		
	90	968			1005		926		974		1070	1110		
	100	1044			1080		1002		1050		1146	1186		
INNOVO 37 dB Fém tokkal	60	644	2030	44	675	2055	596	2013	656	2043	706	-	2068	+10 / +5
	70	744			775		696		756		806	-		
	80	844			875		796		856		906	-		
	90	968			1000		920		980		1030	-		
	100	1044			1075		996		1056		1106	-		
INNOVO 42 dB MDF tokkal	80	888	2047	62	990	2105	822	2021	966	2093	1068	1108	takaróléc (6) / (8) 2144 / 2164	±10 / ±5
	90	988			1090		922		1066		1168	1208		
	100	1088			1190		1022		1166		1268	1308		
INNOVO 42 dB PORTA SYSTEM tokkal	80	888	2047	62	925	2075	822	2020	894	2056	990	1030	takaróléc (6) / (8) 2104 / 2124	+20 / +10
	90	988			1025		922		994		1090	1130		
	100	1088			1125		1022		1094		1190	1230		
INNOVO 42 dB fém tokkal	80	888	2047	62	890	2055	810	2015	870	2045	950	-	2085	±10/±5
	90	988			990		910		970		1050	-		
	100	1088			1090		1010		1070		1150	-		

* PROJEKT (BIS és PRÉMIUM) tok használatakor az S_s falnyílást 30 mm-rel, a H_s magasságot 15 mm-rel kell megnövelni (tolerancia ± 10 mm / ± 5 mm).

A PROJEKT tok egyéb jellemző méreteit lásd a 214 oldalon található rajzon.

** Csak tele passzív ajtólap (üvegezés nélkül) *** A lap vastagsága a függőleges széleken mérve (a lap belső betét nélkül), a legszélesebb ponton mérve).

FIGYELEM! A fémtokok esetében a táblázatokban feltüntetett falnyílások esetében szükséges lehet a falazat szélein kisebb pontjavításokat végezni azokon a helyeken, ahol a tok belső alkatrészei kiállnak - lásd az ábrát a 248-as oldalon.

Beépítési méretek

5 TÁBLÁZAT BELTÉRI BEJÁRATI AJTÓK (PN)

TOKTÍPUS	MÉRET	S _s	H _s	D _s	S ₀	H ₀	O _s	O _w	S _B	H _B	S _Z (6)	S _Z (8)	H _Z	T _{s/w}
ENTRO	80	844	2030	40	875	2055	796	2016**	856	2046	906	-	2071	±10/±5
	90	952			985		904		964		1014	-		
	100	1044			1075		996		1056		1106	-		
ENTRO TOP	80	844	2030	40/44	910	2071	796	2016	886	2061	946	-	2091	±10/±5
	90	952			1018		904		994		1054	-		
	100	1044			1110		996		1086		1146	-		
AGÁT, OPÁL, GRÁNIT C osztály fém ajtókkal**	80	844	2030*	40 / 41 44 / 45 48 / 49	876	2056	796	2016***	856	2046	906	-	2071	±10/±5
	90	952			986		904		964		1014	-		
	100	1044			1076		996		1056		1106	-		
EXTRÉM RC2, EXTRÉM RC 3 fém ajtókkal**	80	844	2032	50	876	2056	796	2016***	856	2046	906	-	2071	±10/±5
	90	968			1000		920		980		1030	-		
	100	1044			1076		996		1056		1106	-		
EXTRÉM RC 3 PS ajtókkal	80	844	2032	50	880	2060	802	2018***	850	2042	-	986	2110	+20/+10
	90	968			1005		926		974		-	1110		
	100	1044			1080		1002		1050		-	1186		
EXTRÉM RC 4 fém ajtókkal**	80	844	2032	54	880	2060	798	2016***	858	2046	908	-	2071	±10/±5
	90	968			1005		922		982		1032	-		
	100	1044			1080		998		1058		1108	-		
Fém SECURE	80	868	2040	54	900	2065	820	2025	880	2055	930	-	2080	±10/±5
	90	968			1000		920		980		1030	-		
	100	1068			1100		1020		1080		1130	-		

* GRÁNIT C osztály H_s=2032** PROJEKT (BIS és PRÉMIUM) tok használatok az S₀ falnyílást 30 mm-rel, a H₀ magasságot 15 mm-rel kell megnövelni (tolerancia ± 10 mm / ± 5 mm).

A PROJEKT tok egyéb jellemző méreteit lásd a 214 oldalon található rajzon.

*** Acél küszöb használata 16 mm-rel csökkenti a megadott méretet.

FIGYELEM: A fémtokok esetében a táblázatokban feltüntetett falnyílások esetében szükséges lehet a falazat szélein kisebb pontjavításokat végezni azokon a helyeken, ahol a tok belső alkatrészei kiállnak - lásd az ábrát a 248-as oldalon.
6 TÁBLÁZAT TOLÓAJTÓ SZERKEZETEK

	MÉRET	S _s	H _s	D _s	S ₀ (6)/(8)	H ₀	O _s (6)/(8)	O _w	H _Z	M _s (6)/(8)	M _G	B _G	T _{s/w}
PORTA tolóajtó szerkezet	60	644	2030	40	680/-	2060	602/-	2016	2119	1413	103	60	+20/+10
	70	744			780/-		702/-			1613			
	80	844			880/-		802/-			1813			
	90	944			980/-		902/-			2013			
	100	1044			1080/-		1002/-			2213			
ALU tolóajtó szerkezet	60	744	2030	40	680/640	2060	602/560	2016	2114	1448	68	-	+20/+10
	70	844			780/740		702/660			1648			
	80	944			880/840		802/760			1848			
	90	1044			980/940		902/860			2048			
	110	2 x 644			1220/1180		1145/1104			2452			
	130	2 x 744			1420/1380		1345/1304			2852			
	150	2 x 844			1620/1580		1545/1504			3252			
	170	2 x 944			1820/1780		1745/1704			3652			

	MÉRET	S _s	H _s	S ₀ *	H ₀ *	O _s	O _w	S _B	H _B	S _Z (6)	S _Z (8)	H _Z (6)/(8)	S _C	H _C	T _{s/w}
KOMPAKT – egyszárnyú	60	644	2030	660	2065	600	2018	654	2040	744	784	2090/2110	1355	2130	+5/+10
	70	744				700		754		844	884		1555		
	80	844				860		854		944	984		1755		
	90	944				960		954		1044	1084		1955		
	100	1044				1060		1054		1144	1184		2155		
KOMPAKT – kétszárnyú	2 x 60	644	2030	1265	2065	1214	2018	1258	2040	1358	1398	2090/2110	2610	2130	+5/+10
	2 x 70	744				1414		1458		1558	1598		3010		
	2 x 80	844				1665		1658		1758	1798		3410		
	2 x 90	944				1865		1858		1958	1998		3810		
	2 x 100	1044				2065		2058		2158	2198		4210		

* A KOMPAKT tolóajtó szerkezet az S₀ és H₀ méretei a kész falnyílás méreteit jelenti a fém szerkezetnél, az ajtó tok beépítéséhez.

	MÉRET	S _s	H _s	D _s	S ₀	H ₀	O _s	O _w	S _B	H _B	S _Z	H _Z	S _C	H _C	T _{s/w}
Tok nélküli tolóajtó szerkezet	70	744	2030	40	1580	2110	726	2036	823	2067	1560	2101	1580	2110	+10/+10
	80	844			1780		826		923		1760		1780		
	90	944			1980		926		1023		1960		1980		

	MÉRET	S _{S1}	S _{S2}	H _S	D _S	S _O	H _O	M _S	T _{S/W}
FEKETE tolóajtó szerkezet - kétszárnyú	70+70	744	744	2090	40	1425	2060	4000	±10/±5
	80+70	844	744			1525			
	80+80	844	844			1625			
	90+70	944	744			1625			
	90+80	944	844			1725			
	90+90	944	944			1825			
	100+70	1044	744			1725			
	100+80	1044	844			1825			
	100+90	1044	944			1925			
	100+100	1044	1044			2025			

	MÉRET	S _S	H _S	D _S	S _O	H _O	M _S	T _{S/W}
FEKETE tolóajtó szerkezet*	70	744	2090	40	680	2060	2000	±10/±5
	80	844			780			
	90	944			880			
	100	1044			980			
	100	1044			980			
SLIDE tolóajtó szerkezet	70	744	2200	40	680	2060	2010	±10/±5
	80	844			780			
	90	944			880			
	100	1044			980			
EFEKT tolóajtó szerkezet	90	944	2230	40	680	2060	1665	±10/±5
	100	1044			780		1865	
	110	1144			880		2065	

* Ha nem PORTA FEKETE tolóajtó szerkezetet használnak, akkor a falnyílás magasságát 60 mm-rel csökkenteni kell.

7 TÁBLÁZAT PORTA GLASS

TOKTÍPUS	MÉRET	S _S	H _S	D _S	S _O	H _O	O _S	O _W	S _B	H _B	S _{Z(6)}	S _{Z(8)}	H _Z	T _{S/W}
PORTA SYSTEM	60	618	2016	8	680	2060	602	2016	646	2038	746	786	takaróléc (6) / (8) 2088/ 2108	+20/+10
	70	718			780		702		746		846	886		
	80	818			880		802		846		946	986		
	90	918			980		902		946		1046	1086		
NAGY fém saroktokok kőműves falhoz	60	618	2016	8	675	2055	596	2016	656	2046	706	–	2071	±10/±5
	70	718			775		696		756		806	–		
	80	818			875		796		856		906	–		
	90	918			975		896		956		1006	–		
NAGY fém saroktokok gipszkarton falhoz	60	618	2016	8	685	2055	596	2016	680	2046	706	–	2071	±10/±5
	70	718			785		696		780		806	–		
	80	818			885		796		880		906	–		
	90	918			985		896		980		1006	–		
Fém PORTA SYSTEM	60	618	2016	8	675	2055	596	2016	646	2041	736	–	2086	±10/±5
	70	718			775		696		746		836	–		
	80	818			875		796		846		936	–		
	90	918			975		896		946		1036	–		

8 TÁBLÁZAT PORTA LOFT STEEL AJTÓK

	MÉRET	S _O	H _O	S _Z /S _B	H _Z /H _B
PORTA LOFT STEEL	80	874	2053	864	2048
	90	974		964	

S_O a tok beépítéséhez előkészített falnyílás szélessége
H_O a tok beépítéséhez előkészített falnyílás magassága
S_B tok szélessége, takarólécek nélkül
H_B tok magassága, takarólécek nélkül
S_Z ajtó külső szélessége
H_Z ajtó külső magassága

9 TÁBLÁZAT FELÜLVILÁGÍTÓ (PN)

	SZÉLESSÉG/ MAGASS.	S _O /H _O	O _S /O _W	S _B /H _B	S _Z /H _Z (6)	S _Z /H _Z (8)	T _{S/W}	
Felülvilágító PORTA SYSTEM egyszárnyú	40	480	402	446	546	586	+20/+20	
	50	580	502	546	646	686		
	60	680	602	646	746	786		
	70	780	702	746	846	886		
	80	880	802	846	946	986		
	90	980	902	946	1046	1086		
	100	1080	1002	1046	1146	1186		
	110	1180	1102	1146	1246	1286		
	00*,60°	- / 2022	- / 1944	- / 1988	- / 2088	-		-
	00*,80°	- / 2002	- / 1924	- / 1968	-	- / 2108		-

	SZÉLESSÉG/ MAGASS.	S _O /H _O	O _S /O _W	S _B /H _B	S _Z /H _Z (6)	S _Z /H _Z (8)	T _{S/W}
Felülvilágító PORTA SYSTEM kétszárnyú	60+30	1020	937	981	1081	1121	+20 / +20
	60+40	1120	1037	1081	1181	1221	
	60+50	1220	1137	1181	1281	1321	
	60+60	1320	1237	1281	1381	1421	
	70+60	1420	1337	1381	1481	1521	
	70+70	1520	1437	1481	1581	1621	
	80+70	1620	1537	1581	1681	1721	
	80+80	1720	1637	1681	1781	1821	
	90+80	1820	1737	1781	1881	1921	
	90+90	1920	1837	1881	1981	2021	
	100+90	2020	1937	1981	2081	2121	
	100+100	2120	2037	2081	2181	2221	
	110+100	2220	2137	2181	2281	2321	
	110+110	2320	2237	2281	2381	2421	

A felülvilágító magassági méretét nézve, a felülvilágító magassága H_Z egyforma a PORTA SYSTEM ajtótok H_Z magasságával. A kétszárnyú méretek nem szerepelnek a táblázatban, ellenőrizze az összes méretet és hasonlítsuk össze a megfelelő mérettel a táblázatban (pl. A keresett 80 + 50, az összege 130, olvassa el a méreteket 70 + 60, az összege ennek is 130).

Beépítési méretek

10 TÁBLÁZAT BELTÉRI AJTÓK FA TOKKAL - MAGASSÁG "220"

TOKTÍPUS	MÉRET	S _S	H _S	D _S	S ₀	H ₀	O _S	O _W	S _B	H _B	S _Z (6)	S _Z (8)	H _Z	T _{S/W}
PORTA SYSTEM tokkal	60	644	2230	40	680	2260	602	2216	646	2238	746	786	takaróléc (6) / (8) 2288 / 2308*	+20 / +10
	70	744			780		702		746		846	886		
	80	844			880		802		846		946	986		
	90	944			980		902		946		1046	1086		
	100	1044			1080		1002		1046		1146	1186		
	110	1144	1180	1102	1146	1246	1286							
PORTA SYSTEM ELEGANCE, PORTA SYSTEM ELEGANCE 90 fok tokkal	60	618	2217	40	690	2260	602	2216	646	2238	–	786	2308	+10 / +10
	70	718			790		702		746		–	886		
	80	818			890		802		846		–	986		
	90	918			990		902		946		–	1086		
	100	1018	1090	1002	1046	–	1186							
PORTA SYSTEM reverzibilis tok*	60	639	2227	40	720	2280	626	2228	691	2261	–	831	2330	±10/±5
	70	739			820		726		791		–	931		
	80	839			920		826		891		–	1031		
	90	939			1020		926		991		–	1131		
	100	1039	1120	1026	1091	–	1231							

MEGJEGYZÉS: A természetes furnér tokok S_Z és H_Z méretei -1 mm / +3 mm tűréssel vannak megadva. * A külső méretek (a lap keskenyebb oldalán) S_Z és H_Z megegyeznek az ajtó méreteivel a PORTA System ELEGANCE ajtótoknál.

11 TÁBLÁZAT BELTÉRI AJTÓK FÉM TOKKAL - MAGASSÁG "220"

TOKTÍPUS	MÉRET	S _S	H _S	D _S	S ₀	H ₀	O _S	O _W	S _B	H _B	S _Z	H _Z	T _{S/W}
Fém PORTA SYSTEM tokkal	60	644	2230	40	675	2255	596	2216	646	2241	736	2286	±10/±5
	70	744			775		696		746		836		
	80	844			875		796		846		936		
	90	944			975		896		946		1036		
	100	1044	1075	996	1046	1136							
Fém PORTA SYSTEM ELEGANCE*	60	618	2217	40	675	2255	596	2216	646	2241	736	2286	±10/±5
	70	718			775		696		746		836		
	80	818			875		796		846		936		
	90	918			975		896		946		1036		
	100	1018	1075	996	1046	1136							

* Ha a pánttáska nem illeszkedik a faltérbe, akkor meg kell támasztani.

FIGYELEM: Az fém tokok esetében a táblázatokban feltüntetett falnyílásoknál szükség lehet a falazat széleinek kisebb pontjavításaira azokon a helyeken, ahol a tok belső elemei kiállnak - lásd az ábrát, 248 oldal.

12 TÁBLÁZAT PORTA HIDE ajtók - MAGASSÁG "220"

TOKTÍPUS	MÉRET	S _S	H _S	S ₀	H ₀	O _S	O _W	S _B	H _B	T _{S/W}
PORTA HIDE falc nélküli (kifelé nyíló)	70	718	2217	800	2270	703	2217	787	2259	+10/-5
	80	818		900		803		887		
	90	919		1000		903		987		
PORTA HIDE fordított falcos (befelé nyílik)	70	718	2227	800	2280	703	2227	787	2269	+10/-5
	80	818		900		803		887		
	90	919		1000		903		987		

MEGNÖVELT AJTÓMAGASSÁG „220”



A "220" MAGASSÁG ELÉRHETŐ A KÖVETKEZŐ KOLLEKCIÓKNÁL:

- 4 ELEM
- PORTA HIDE
- PORTA VEKTOR
- PORTA ART DECO
- PORTA DESIRE
- PORTA OSLO
- Natura OSLO
- Natura CLASSIC
- Natura LINE
- Natura VEKTOR
- Natura VERDINO

MEGJEGYZÉSEK:

- Méreteltérés a PN szabvány szerint: 1 m-ig: ±1 mm, 1 m felett: ±2 mm - szélességi és magassági méretekre vonatkozik.
- A pótajtólapok természetes furnér borítással kaphatók "40"-es méretben, ahol S_S=444, H_S=2030.
- Az ajtótokok a kész, befejezett padlón való beépítésre vannak tervezve. A fém ajtótokok esetén 30 mm-rel hosszabb változatban is megrendelhetők a padlóba történő súllyesztett szereléshez. Ebben az esetben a megadott H_B és H_Z méreteket 30 mm-rel növelni kell ("30" szint).
- A táblázatban a beltéri ajtóknál megadott ajtólap mérete egyaránt vonatkozik a falcos és a toló ajtólapokra.
- PORTA SYSTEM egybeépítve egy felülvilágítóval, melynek méretei H_B, H_B és H_Z +302 mm.
- A PROJECT (BIS és Prémium) tok alkalmazása során a falnyílásnak az S_S-nél 30 mm-rel, a H_Z-nél 15 mm-rel nagyobbak kell lennie (tolerancia ±10 mm / ±5 mm).

13 TÁBLÁZAT PORTA THERMO KÜLTÉRI BEJÁRATI AJTÓK*

	MÉRET	S _s	H _s	D _s	S ₀	H ₀	O _s	O _w	S _z	H _z	T _{sw}
STANDARD CSOMAG	80	868	2040	54	950	2090	820	2008	930	2080	+10/+5
	85	918			1000		870		980		
	90	968			1050		920		1030		
	95	1018			1100		970		1080		
	100	1068			1150		1020		1130		
OPTIMUM CSOMAG	80	885	2038	66	974	2095	834	2005	954	2085	+10/+5
	85	935			1024		884		1004		
	90	886			1074		934		1054		
	95	936			1124		984		1104		
	100	1085			1174		1034		1154		
OPTIMUM ENERGY CSOMAG	80	885	2038	78	974	2095	834	2005	954	2085	+10/+5
	85	935			1024		884		1004		
	90	886			1074		934		1054		
	95	936			1124		984		1104		
	100	1085			1174		1034		1154		
PREMIUM ENERGY CSOMAG	80	885	2038	66	974	2095	834	2005	954	2085	+10/+5
	85	935			1024		884		1004		
	90	886			1074		934		1054		
	95	936			1124		984		1104		
	100	1085			1174		1034		1154		

* szabványos magasságra vonatkozó méretek, a magasság változtatásakor a HS, HO, OW, HB, HZ méretek ennek megfelelően -70 és +300 mm közötti tartományban kerülnek beállításra

* a Hs, Hz, H0 méretek 3 mm-rel nőnek rejtett ajtócsukó használatokor

14 TÁBLÁZAT FELÜLVILÁGÍTÓK A PORTA THERMO AJTÓKHOZ*

	NH	Now	NS	Nos
OLDALVILÁGÍTÓK	2085	1967	300	182
			400	282
			500	382
			600	482
			700	582
			800	682
FELÜLVILÁGÍTÓK	300/400/500	182/282/382	954	836
			1004	886
			1054	936
			1104	986
			1154	1036
			1204	1086
			1254	1136
			1304	1186
			1354	1236
			1404	1286
			1454	1336
			1504	1386
			1554	1436
			1604	1486
			1654	1536
			1704	1586
			1754	1636
			1804	1686
			1854	1736
			1904	1786
			1954	1836
			2004	1886
			2054	1936
2104	1986			
2154	2036			
2204	2086			
2254	2136			
2304	2186			
2354	2236			
2404	2286			
2454	2336			
2504	2386			
2554	2436			
2604	2486			
2654	2536			
2704	2586			
2754	2636			

A A felülvilágító szélességének beállítása a következő tartományban S_z 954-2754 mm

B A felülvilágító magasságának beállítása az NH 300-500 mm-es tartományában (10 mm-es lépésekben)

C Az oldalvilágító magasságának beállítása a H_s 2015-2385 mm tartományban (10 mm-es lépésekben)

D Az ajtó magasságának beállítása 10 mm-es lépésekben: standard H_z = 2010 - 2380 mm optimum H_z = 2015 - 2385 mm premium H_z = 2015 - 2385 mm

E Az ajtó szélességének beállítása 10 mm-es lépésekben: Standard S_z = 930-1130 mm Optimum S_z = 954-1154 mm Premium S_z = 954-1154 mm

F Szélesség beállítása oldalvilágító az NS tartományban 300-800mm (10mm-es lépésekben)

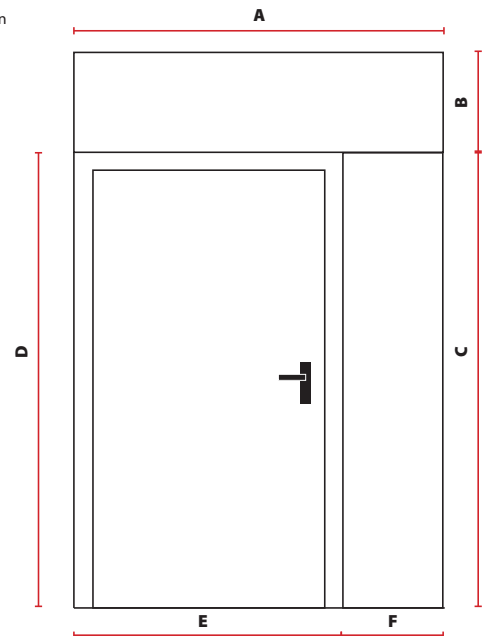

JELMAGYARÁZAT

S_s az ajtólap teljes szélessége, falccal együtt

H_s az ajtólap teljes magassága, falccal együtt

D_s ajtólap vastagsága

S₀ a tok beépítéséhez előkészített falnyílás szélessége

H₀ a tok beépítéséhez előkészített falnyílás magassága, a kész padlószinttől mérve

O_s átjáró keretnyílás szélessége

O_w átjáró keretnyílás magassága (a kész padló szintjétől mérve)

S_z az ajtótok teljes szélessége

H_z az ajtótok teljes magassága

T_{sw} megengedett eltérés a falnyílás szélességéből/magasságából

NS a bevilágító teljes szélessége

NH a bevilágító teljes magassága

Nos üvegezés látható szélessége

Now üvegezés látható magassága

* standard magasságra vonatkozó méretek, ha az ajtó magassága megváltozik, az NH, NOW méret az oldalvilágító méretét ennek megfelelően módosítja.

Mérettáblázat

CSEH MÉRETREND / NÉMET MÉRETREND (CN/DIN)

15 TÁBLÁZAT BELTÉRI AJTÓK FA TOKKAL

TOKTÍPUS CN / DIN	MÉRET	S _s	H _s	D _s	S ₀	H ₀	O _s	O _w	S _B	H _B	S _Z (6)	S _Z (8)	H _Z (6) / (8)	T _{SIW}
Minimax 60 mm Minimax 100 mm MDF természetes furnéros	60	648/610	1985	40	715/680	2030	606/569	1971	694/657	2015	804/767	-	2070	+20 / +10
	70	748/735			815/805		706/694		794/782		904/892	-		
	80	848/860			915/930		806/819		894/907		1004/1017	-		
	90	948/985			1015/1055		906/944		994/1032		1104/1142	-		
	100	1048/-			1115/-		1006/-		1094/-		1204/-	-		
PORTA SYSTEM tokkal	60	648/610	1985	40	685/650	2015	606/567	1971	650/611	1993	750/711	790/751	takaróléc (6) / (8) 2043/2063	+20 / +10
	70	748/735			785/775		706/692		750/736		850/836	890/876		
	80	848/860			885/900		806/817		850/861		950/961	990/1001		
	90	948/985			985/1025		906/942		950/986		1050/1086	1090/1126		
	100	1048/-			1085/-		1006/-		1050/-		1150/-	1190/-		
PORTA SYSTEM ELEGANCE / LEVEL tokkal	60	622/584	1972	40	695/660	2015/LEVEL 2025	606/567	1971	650/611	1993/LEVEL 2001	-	790/751	2063/LEVEL 2/183/2983 Felső panel (20)/(100)	+20 / +10
	70	722/709			795/785		706/692		750/736		-	890/876		
	80	822/834			895/910		806/817		850/861		-	990/1001		
	90	922/959			995/1035		906/942		950/986		-	1090/1126		
	100	1022/-			1095/-		1006/-		1050/-		-	1190/-		
PORTA SYSTEM ELEGANCE 90° tokkal	60	622/584	1972	40	695/660	2015	606/567	1971	650/611	1993	-	790/751	-/2065	+10/+10
	70	722/709			795/785		706/692		750/736		-	890/876		
	80	822/834			895/910		806/817		850/861		-	990/1001		
	90	922/959			995/1035		906/942		950/986		-	1090/1126		
	100	1022/-			1095/-		1006/-		1050/-		-	1190/-		
PORTA SYSTEM fordított falcos tok *	60	643/-	1982	40	725/-	2035	630/-	1983	695/-	2015	-	835/-	-/2085	±10/±5
	70	743/-			825/-		730/-		795/-		-	935/-		
	80	843/-			925/-		830/-		895/-		-	1035/-		
	90	943/-			1025/-		930/-		995/-		-	1135/-		
	100	1043/-			1125/-		1030/-		1095/-		-	1235/-		
RENOVA** tokkal	60	648/-	1985	40	600/561	1971	562/-	1949	588/-	1962	750/-	-	2043	+15* -6
	70	748/-			700/686		662/-		688/-		850/-	-		
	80	848/-			800/811		762/-		788/-		950/-	-		
	90	948/-			900/936		862/-		888/-		1050/-	-		
	100	1048/-			1000/-		962/-		988/-		1150/-	-		
KIS PLUSZ Fém saroktok	60	648/610	1985	40	655/615	1995	600/561	1968	633/594	1985	710/671	-	2023	±10 / ±5
	70	748/735			755/740		700/686		733/719		810/796	-		
	80	848/860			855/865		800/811		833/844		910/921	-		
	90	948/985			955/990		900/936		933/969		1010/1046	-		
	100	1048/-			1055/-		1000/-		1033/-		1110/-	-		
NAGY fém saroktok kőműves falhoz és LAPRASZERELT SAROKTOK saválló acélból	60	648/610	1985	40	680/640	2010	600/561	1968	660/621	1998	710/671	-	2023	±10 / ±5
	70	748/735			780/765		700/686		760/746		810/796	-		
	80	848/860			880/890		800/811		860/871		910/921	-		
	90	948/985			980/1015		900/936		960/996		1010/1046	-		
	100	1048/-			1080/-		1000/-		1060/-		1110/-	-		
NAGY saroktok PVC felületben	60	648/610	1985	40	680/640	2010	600/561	1968	660/621	1998	710/671	-	2023	±10 / ±5
	70	748/735			780/765		700/686		760/746		810/796	-		
	80	848/860			880/890		800/811		860/871		910/921	-		
	90	948/985			980/1015		900/936		960/996		1010/1046	-		
	100	1048/-			1080/-		1000/-		1060/-		1110/-	-		
NAGY fém saroktok gipszkarton falhoz	60	648/610	1985	40	685/645	2010	600/561	1968	684/645	1998	710/671	-	2023	+10 / +5
	70	748/735			785/770		700/686		784/770		810/796	-		
	80	848/860			885/895		800/811		884/895		910/921	-		
	90	948/985			985/1020		900/936		984/1020		1010/1046	-		
	100	1048/-			1085/-		1000/-		1084/-		1110/-	-		
Állítható tokkal	60	648/610	1985	40	695/655	2015	600/561	1968	674/635	2005	720/681	-	2028	-10 / -5
	70	748/735			795/780		700/686		774/760		820/806	-		
	80	848/860			895/905		800/811		874/885		920/931	-		
	90	948/985			995/1030		900/936		974/1010		1020/1056	-		
	100	1048/-			1095/-		1000/-		1074/-		1120/-	-		
Állítható falc nélküli fém tok	60	622/584	1972	40	695/655	2017	600/561	1970/1968	675/635	1995/1993	740/701	-	2040/2038	-10 / -5
	70	722/709			795/780		700/686		775/760		840/826	-		
	80	822/834			895/905		800/811		875/885		940/951	-		
	90	922/959			995/1030		900/936		975/1010		1040/1076	-		
	100	1022/-			1095/-		1000/-		1075/-		1140/-	-		
Fém PORTA SYSTEM ELEGANCE tok***	60	622/584	1972	40	680/640	2010	600/561	1970/1968	650/611	1995/1993	740/701	-	2040/2038	±10 / ±5
	70	722/709			780/765		700/686		750/736		840/826	-		
	80	822/834			880/890		800/811		850/861		940/951	-		
	90	922/959			980/1015		900/936		950/986		1040/1076	-		
	100	1022/-			1080/-		1000/-		1050/-		1140/-	-		
NAGY falc nélküli saroktok - kőműves falhoz **	60	622/584	1972	40	680/640	2010	600/561	1970/1968	660/620	2000	740/701	-	2040/2038	±10 / ±5
	70	722/709			780/765		700/686		760/745		840/826	-		
	80	822/834			880/890		800/811		860/870		940/951	-		
	90	922/959			980/1015		900/936		960/995		1040/1076	-		
	100	1022/-			1080/-		1000/-		1060/-		1140/-	-		
110	1122/-	1180/-	1100/-	1160/-	1240/-	-								

* a PORTA SYSTEM ELEGANCE tokra utal

** S_s / H_s - a régi fémkeret tiszta szélességében / magasságában mért szélességét / magasságát jelenti. T_{SIW} - a tolerancia + 15 mm, ami függ a régi tok szerkezetétől.

*** méret a CN szabványhoz

Mérettáblázat

CSEH MÉRETREND / NÉMET MÉRETREND (CN/DIN)

TOKTÍPUS CN / DIN	MÉRET	S _s	H _s	D _s	S ₀	H ₀	O _s	O _w	S _b	H _b	S _z (6)	S _z (8)	H _z (6) / (8)	T _{s/w}
NAGY falc nélküli saroktok - gipszkarton falhoz**	60	622/584	1972	40	685/646	2010	600/561	1970/1968	684/645	2012	740/701	-	2040/2038	+10 / +5
	70	722/709			785/771		700/686		784/770		840/826	-		
	80	822/834			885/896		800/811		884/895		940/951	-		
	90	922/959			985/1021		900/936		984/1020		1040/1076	-		
	100	1022/-			1085/-		1000/-		1084/-		1140/-	-		
110	1122/-	1185/-	1100/-	1184/-	1240/-	-								
Állítható PS "szögletes élek" tokkal	60	648/610	1985	40	705/665	2023	600/561	1968	684/645	2010	740/701	-	2038	-10 / -5
	70	748/735			805/790		700/686		784/770		840/826	-		
	80	848/860			905/915		800/811		884/895		940/951	-		
	90	948/985			1005/1040		900/936		984/1020		1040/1076	-		
	100	1048/-			1105/-		1000/-		1084/-		1140/-	-		
Fém PORTA SYSTEM tok	60	648/610	1985	40	680/640	2010	600/561	1970/1968	650/611	1995/1993	740/701	-	2040/2038	±10/±5
	70	748/735			780/765		700/686		750/736		840/826	-		
	80	848/860			880/890		800/811		850/861		940/951	-		
	90	948/985			980/1015		900/936		950/986		1040/1076	-		
	100	1048/1110			1080/1140		1000/1061		1050/1111		1140/1201	-		

16 TÁBLÁZAT TOLÓAJTÓ, CSUKLÓS SZERKEZETEK

CN/DIN	MÉRET	S _s	H _s	D _s	S ₀	H ₀	O _s	O _w	S _b	H _b	S _z (6)	S _z (8)	H _z (6), (8)	T _{s/w}
System ALFA	60	647/609	1955	40	685/650	2015	465/425	1971	650/611	1993	750/711	790/751	takaróléc (6) / (8) 2043/2063	+20 / +10
	70	747/734			785/775		565/550		750/736		890/876			
	80	847/859			885/900		665/675		850/861		990/1001			
	90	947/984			985/1025		765/800		950/986		1050/1086	1090/1126		
	100	1047/-			1085/-		865/-		1050/-		1150/-	1190/-		
System BÉTA	60	592/556	1945	40	685/650	2005	455/415	1971	650/611	2004	750/711	790/751	takaróléc (6) / (8) 2043/2063	+20 / +10
	70	692/680			785/775		555/540		750/736		850/836	890/876		
	80	792/806			885/900		655/665		850/861		950/961	990/1001		
	90	892/930			985/1025		755/790		950/986		1050/1086	1090/1126		

17 TÁBLÁZAT TOLÓAJTÓ SZERKEZET

CN/DIN	MÉRET	S _s	H _s	D _s	S ₀	H ₀	O _s	O _w	H _z	M _s (6), (8)	M _G	B _G	T _{s/w}
PORTA tolóajtó szerkezet	60	644	1985	40	684	2015	606	1971	2074	1413	103	60	+20 / +10
	70	744			784		706			1613			
	80	844			884		806			1813			
	90	944			984		906			2013			
	100	1044			1084		1006			2213			

CN	MÉRET	S _s	H _s	D _s	S ₀	H ₀	O _s	O _w	S _b	H _b	S _z (6)	S _z (8)	H _z (6), (8)	S _C	H _C	T _{s/w}
KOMPAKT tolóajtó szerkezet - egyszárnyú	60	644	1985	40	660	2020	600	1973	654	1995	744	784	"2045 / 2065"	1355	2083	+10/+5
	70	744			760		700		754		844	884		1555		
	80	844			860		800		854		944	984		1755		
	90	944			960		900		954		1044	1084		1955		
	100	1044			1060		1000		1054		1144	1184		2155		
KOMPAKT tolóajtó szerkezet - kétszárnyú	2x60	644	1985	40	1300	2020	1249	1973	1293	1995	1393	1433	"2045 / 2065"	+10/+5	2083	+10/+5
	2x70	744			1500		1449		1493		1593	1633		3045		
	2x80	844			1700		1649		1693		1793	1833		3445		
	2x90	944			1900		1849		1893		1993	2033		3845		
	2x100	1044			2100		2049		2093		2193	2233		4245		

* A KOMPAKT tolóajtó szerkezet S₀ és H₀ méretei a kész falnyílás méreteit jelenti a fém szerkezetnél, az átjáró tok beépítéséhez.

CN	MÉRET	S _s	H _s	D _s	S ₀	H ₀	M _s	T _{s/w}
FEKETE tolóajtó szerkezet/ SLIDE tolóajtó szerkezet	70	744	2045 Fekete/ 2155 Slide	40	680	2015	2000	+10/+5
	80	844			780			
	90	944			880			
	100	1044			980			

CN	MÉRET	S _s	H _s	D _s	S ₀	H ₀	O _s	O _w	S _b	H _b	S _z	H _z	S _C	H _C	T _{s/w}	
Tok nélküli tolóajtó szerkezet	70	744	1985	40	1580	2070	726	1991	823	2022	1560	1580	2056	1780	2070	+20/+10
	80	844			1780		826		923		1760					
	90	944			1980		926		1023		1960					

* a PORTA SYSTEM ELEGANCE tokra utal

** S₀ / H₀ - a régi fémkeret tiszta szélességében / magasságában mért szélességét / magasságát jelenti. T_{s/w} - a tolerancia + 15 mm, ami függ a régi tok szerkezettől.

*** méret a CN szabványhoz

Mérettáblázat

CSEH MÉRETREND / NÉMET MÉRETREND (CN/DIN)

18 TÁBLÁZAT BELTÉRI BEJÁRATI AJTÓK

CN	MÉRET	S _s	H _s	D _s	S ₀	H ₀	O _s	O _w	S _B	H _B	S _Z (6)	S _Z (8)	H _Z (6)	H _Z (8)	T _{s/w}
PORTA SILENCE Rw=37 dB falcos állítható tokkal	80	848	1985	49+50	885	2015	806	1971	854	1995	951	991	2044	2064	+20/+10
	90	948			985		906		954		1051	1091			
	100	1048			1085		1006		1054		1151	1191			
PORTA SILENCE Rw=37 dB fal nélküli állítható tokkal	80	822	1972	49+50	885	2015	806	1971	854	1995	951	991	2044	2064	+20/+10
	90	922			985		906		954		1051	1091			
	100	1022			1085		1006		1054		1151	1191			
PORTA SILENCE Rw=37 dB falcos fix tokkal	80	848	1985	49+50	955	2045	806	1971	926	2031	1031	1071	2080	2100	±10/±5
	90	948			1055		906		1026		1131	1171			
	100	1048			1155		1006		1126		1231	1271			
PORTA SILENCE Rw=37 dB fal nélküli fix tokkal	80	822	1972	49+50	955	2045	806	1971	926	2031	1031	1071	2080	2100	±10/±5
	90	922			1055		906		1026		1131	1171			
	100	1022			1155		1006		1126		1231	1271			
PORTA SILENCE Rw=37 dB falcos fém tokkal	80	848	1985	49+50	880	2010	800	1968	860	1998	910	-	2023	-	±10/±5
	90	948			980		900		960		1010	-			
	100	1048			1080		1000		1060		1110	-			
PORTA SILENCE Rw=37 dB fal nélküli fém tokkal	80	822	1972	49+50	880	2010	800	1968	860	1998	910	-	2023	-	+10/+5
	90	922			980		900		960		1010	-			
	100	1022			1080		1000		1060		1110	-			
EI 30 MDF tokkal	60	648	1985	44+45	755	2045	606	1971	726	2031	831	871	2080	2100	±10/±5
	70	748			855		706		826		931	971			
	80	848			955		806		926		1031	1071			
	90	948			1055		906		1026		1131	1171			
	100	1048			1155		1006		1126		1231	1271			
EI 30 Fém tokkal	60	648	1985	44+45	680	2010	600	1968	660	1998	710	-	2023	-	±10/±5
	70	748			780		700		760		810	-			
	80	848			880		800		860		910	-			
	90	948			980		900		960		1010	-			
	100	1048			1080		1000		1060		1110	-			
AGAT, OPÁL, KVARC, GRANIT*	80	848/860	1985	40/44	880/890	2010	800/811	1968**	860/871	1998	910/921	-	2023	-	±10/±5
	90	948/985		44/48	980/1015		900/936		960/996		1010/1046	-			
	100	1048/-		45/47	1080/-		1000/-		1060/-		1110/-	-			
QUARTZ GRANIT oszt. C	80	848	1985	44+45	2010	880	1968	800	1998	860	910	-	2023	-	±10/±5
	90	948		980		900		960		1010	-				
	100	1048		1080		1000		1060		1110	-				
GRANIT RC3, EXTRÉM - fém tokkal	80	848	1985	50	880	2010	800	1968	860	1998	910	-	2023	-	+10/+5
	90	948			980		900		960		1010	-			
	100	1048			1080		1000		1060		1110	-			
GRANIT RC3, EXTRÉM - PS	80	848	1985	50	885	2015	806	1971	854	1995	951	991	2044	2064	+20/+10
	90	948			985		906		954		1051	1091			
	100	1048			1085		1006		1054		1151	1191			
Fém BASIC és Fém BASIC PLUS KIS PLUSZ Fém Sarok tokkal	60	648/610	1985	40	653/614	1997/1995 - Basic 2001/1999 - Basic PLUS	600/561	1970/1968	633/594	1987/1985	710/671	-	2025/2023 - Basic 2029/2027 - Basic PLUS	-	±10/±5
	70	748/735			753/739		700/686		733/719		810/796	-			
	80	848/860			853/864		800/811		833/844		910/921	-			
	90	948/985			953/989		900/936		933/969		1010/1046	-			
100	1048/1110	1053/1114	1000/1061	1033/1094	1110/1171	-									

19 TÁBLÁZAT PORTA HIDE AJTÓK

CN	MÉRET	S _s	S _B	S ₀	O _s	H _s	H _B	O _w	H ₀	MÉRET	S _s	S _B	S ₀	O _s	H _s	H _B	O _w	H ₀	
CN falcos	70	722	791	804	707	1982	2024	1982	2035	CN fal nélküli	70	722	791	804	707	1972	2014	1972	2025
	80	822	891	904	807						80	822	891	904	807				
	90	922	991	1004	907						90	922	991	1004	907				
DIN falcos*	70	709	778	795	694	1982	2024	1982	2030	DIN fal nélküli	70	709	778	795	694	1972	2014	1972	2020
	80	834	903	920	819						80	834	903	920	819				
	90	959	1028	1045	944						90	959	1028	1045	944				
HUN falcos*	70	689	758	770	674	2072	2114	2072	2120	HUN fal nélküli	70	689	758	770	674	2062	2104	2062	2110
	80	839	908	920	824						80	839	908	920	824				
	90	939	1008	1020	924						90	939	1008	1020	924				

** DIN és HUN szabványok csak szerződéses megrendelésre, felár ellenében készülnek.

20 TÁBLÁZAT FELÜLVILÁGÍTÓ

CN	H./W.	S ₀ /H ₀	O _s /O _w	S _B /H _B	S _Z /H _Z (6)	S _Z /H _Z (8)	T _{s/w}
PORTA SYSTEM Egyszárnyú	40	485	406	450	550	590	+20/+20
	50	585	506	550	650	690	
	60	685	606	650	750	790	
	70	785	706	750	850	890	
	80	885	806	850	950	990	
	90	985	906	950	1050	1090	
	100	1085	1006	1050	1150	1190	
	00*60'	-/1977	-/1899	-/1943	-/2043	-	
	00*80'	-/1957	-/1879	-/1923	-	-/2063	
	PORTA SYSTEM Kétszárnyú	60+30	1030	945	989	1089	
60+40		1130	1045	1089	1189	1229	
60+50		1230	1145	1189	1289	1329	
60+60		1330	1245	1289	1389	1429	
70+60		1430	1345	1389	1489	1529	
70+70		1530	1445	1489	1589	1629	
80+70		1630	1545	1589	1689	1729	
80+80		1730	1645	1689	1789	1829	
90+80		1830	1745	1789	1889	1929	
90+90		1930	1845	1889	1989	2029	
100+90		2030	1945	1989	2089	2129	
100+100	2130	2045	2089	2189	2229		

CN	H./W.	S ₀ /H ₀	O _s /O _w	S _B /H _B	S _Z /H _Z (6)	S _Z /H _Z (8)	T _{SW}
PORTA SYSTEM Egyszárnyú	50	525	444	488	588	628	+20 / +20
	60	650	569	613	713	753	
	70	775	694	738	838	878	
	80	900	819	863	963	1003	
	90	1025	944	988	1088	1108	
	00*60'	-/1977	-/1899	-/1943	-/2043	-	
	00*80'	-/1957	-/1879	-/1923	-	-/2063	

21 TÁBLÁZAT BELTÉRI AJTÓK

HUN	MÉRET	S _s	H _s	D _s	S ₀	H ₀	O _s	O _w	S _B	H _B	S _Z (6)	S _Z (8)	H _Z	T _{SW}
PORTA SYSTEM tokkal	70	715	2075	40	752	2105	673	2061	717	2083	817	857	takaróléc (6) / (8) 2133/2153	+20 / +10
	80	865			902		823		867		967	1007		
	90	965			1002		923		967		1067	1107		

22 TÁBLÁZAT BELTÉRI AJTÓK FA TOKKAL - magasság: „220”

TOKTÍPUS	MÉRET	S _s	H _s	D _s	S ₀	H ₀	O _s	O _w	S _B	H _B	S _Z (6)	S _Z (8)	H _Z	T _{SW}
PORTA SYSTEM tokkal	60	648	2117	40	685	2150	606	2103	650	2105	750	790	takaróléc (6) / (8) 2175 / 2195	+10 / +20
	70	748			785		706		750		850	890		
	80	848			885		806		850		950	990		
	90	948			985		906		950		1050	1090		
	100	1048			1185		1006		1050		1150	1190		
PORTA SYSTEM ELEGANCE tokkal	60	622	2104	40	685	2150	606	2103	650	2125	-	790	-2195	+10 / +10
	70	722			785		706		750		850	890		
	80	822			885		806		850		950	990		
	90	922			985		906		950		1050	1090		
	100	1022			1185		1006		1050		1150	1190		
PORTA SYTEM ELEGANCE 90 fok	60	622	2104	40	685	2150	606	2103	650	2125	-	790	2197	+10/+10
	70	722			785		706		750		850	890		
	80	822			885		806		850		950	990		
	90	922			985		906		950		1050	1090		
	100	1022			1185		1006		1050		1150	1190		
PORTA SYSTEM reverzibilis tok**	60	643	2114	40	725	2170	630	2115	695	2147	-	835	2217	±10/±5
	70	743			825		730		795		895	935		
	80	843			925		830		895		995	1035		
	90	943			1025		930		995		1095	1135		
	100	1043			1125		1030		1095		1195	1235		

FIGYELEM: Az S_Z és a H_Z méretek a furnéros ajtólapoknál -1 mm / +3 mm toleranciával vannak megadva.

* S_Z és H_Z méret az ajtólap szélesebb oldalán mérve. Ezek megegyeznek a PSE tok méreteivel

** ajtótok PLUS panellel

23 TÁBLÁZAT BELTÉRI AJTÓK FÉM TOKKAL - magasság: „220”

TOKTÍPUS	MÉRET	S _s	H _s	D _s	S ₀	H ₀	O _s	O _w	S _B	H _B	S _Z	H _Z	T _{SW}
Fém PORTA System	60	648	2117	40	680	2140	600	2100	650	2125	740	2170	±10/±5
	70	748			780		700		750		840		
	80	848			880		800		850		940		
	90	948			980		900		950		1040		
	100	1048			1080		1000		1050		1140		
Fém PORTA SYSTEM ELEGANCE*	60	622	2104	40	680	2140	600	2100	650	2125	740	2170	±10/±5
	70	722			780		700		750		840		
	80	822			880		800		850		940		
	90	922			980		900		950		1040		
	100	1022			1080		1000		1050		1140		



* Ha a pánttáska nem illeszkedik a faltérbe, akkor meg kell támasztani.

A „220” MAGASSÁG VÁLASZTOTT KOLLEKCIÓKNÁL ÉRTHETŐ EL:

- 4 ELEM
- PORTA VEKTOR
- PORTA ART DECO
- PORTA DESIRE
- PORTA OSLO
- Natura OSLO
- Natura CLASSIC
- Natura LINE
- Natura VEKTOR

Konstrukció típusok

/ BELTÉRI BEJÁRATI AJTÓK / TECHNIKAI AJTÓK

	AGÁT, OPAL	GRANIT Clasa C	EXTREM RC 2	EXTREM RC 3	EXTREM RC 4
 furatos faforgácsbetét + alumínium betét	●	○	○	○	○
 furatos faforgács + acél rudak + alumínium betét	○	●	○	○	●
 akusztikus konstrukció + alumínium betét	○	○	●	●	○

	Hanggátló 27 dB, ENTRO, ENTRO TOP	Hanggátló 32 dB	Porta SILENCE R _w 37 dB	Hanggátló 42 dB	EI 30	EI 60	ENDURO	AQUA	Fém SOLID	Fém BASIC	Fém BASIC PLUSZ	Fém EI 30 PLUSZ	Fém EI 60 PLUSZ	Fém SECURE RC 3	PORTA 4-es mechanikai osztály	
 furatos faforgácsbetét	●	○	○	○	○	○	○	○	○	○	○	○	○	○	○	●
 többrétegű faforgácsbetét	○	●	○	○	●	○	○	○	○	○	○	○	○	○	○	○
 akusztikus konstrukció PORTA Silence®	○	○	●	○	○	○	○	○	○	○	○	○	○	○	○	○
 többrétegű szerkezet	○	○	○	●	○	○	○	○	○	○	○	○	○	○	○	○
 tűzálló faforgácsbetét	○	○	○	○	○	○	●	○	○	○	○	○	○	○	○	○
 forgácslap	○	○	○	○	○	○	○	●	○	○	○	○	○	○	○	○
 kemény poliuretán hab	○	○	○	○	○	○	○	○	●	○	○	○	○	○	○	○
 stiropol (U = 0,88 W/m ² K)	○	○	○	○	○	○	○	○	○	●	●	○	○	○	○	○
 ásványi gyapot (U = 0,91 W/m ² K)	○	○	○	○	○	○	○	○	○	●	○	○	●	●	○	○
 papírrácsbetét	○	○	○	○	○	○	○	○	○	●	●	○	○	○	○	○

Műszaki rajzok

BEÉPÍTÉSI PÉLDÁK - MINIMAX TOK

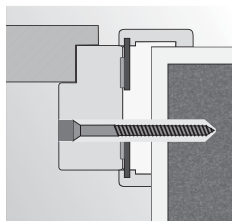

Beépítés purhabbal és dübellel kőműves falba

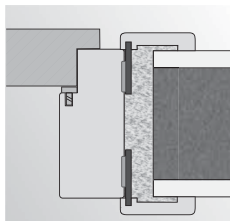

Beépítés purhabbal kőműves falba

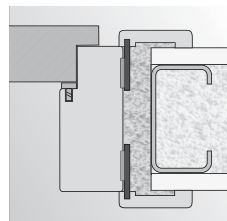

Beépítés purhabbal gipszkarton falba

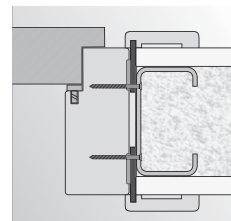

Beépítés csavarokkal gipszkarton falba

BEÉPÍTÉSI PÉLDÁK - SAROK TOK

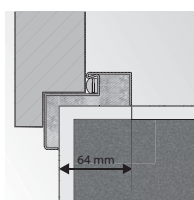

KIS saroktok

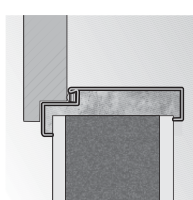

beépítés kiegészítő elemek nélkül

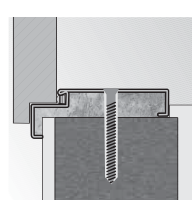

NAGY saroktok dübeles beépítése

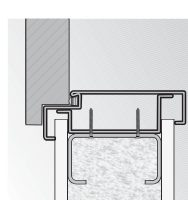

NAGY saroktok beépítése gipszkarton falba

BEÉPÍTÉSI PÉLDÁK - ÁLLÍTHATÓ TOK

Állítható tok

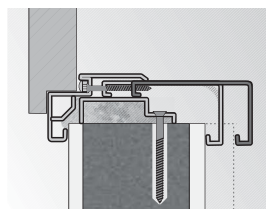

falvastagság beállítási tartomány

BEÉPÍTÉSI PÉLDÁK - HIDE AJTÓ

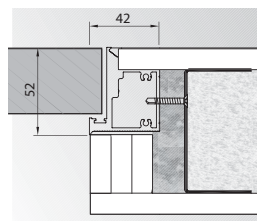

falc nélküli (kifelé nyíló)

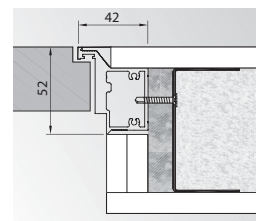

ellentétes éllel (befelé nyíló)

RETRO MODUL (PORTA SYSTEM TOKKAL)

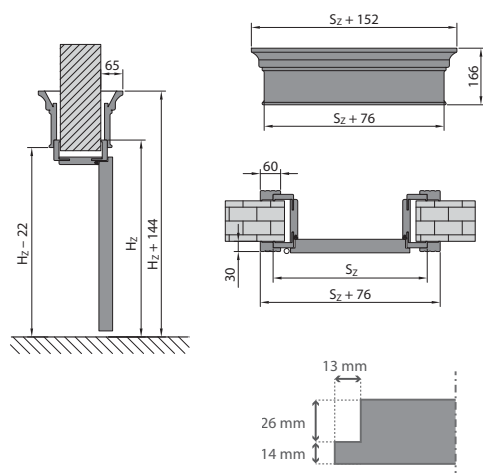

FALNYÍLÁS ELŐKÉSZÍTÉSE A FÉM TOKOK BEÉPÍTÉSÉHEZ

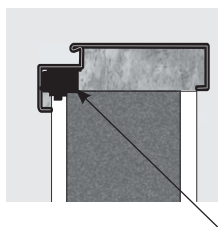

MEGJEGYZÉS:
fém ajtótokok esetében a táblázatokban megadott falnyílásoknál előfordulhat, hogy a falazat szélein a tok belső alkatrészeinek kiálló helyein kisebb pontjavításokat kell végezni.

FALNYÍLÁS ELŐKÉSZÍTÉSE FALC NÉLKÜLI TOKOK BEÉPÍTÉSÉHEZ

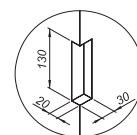

*a falnyílás kialakítása 3 pántos ajtó tokhoz

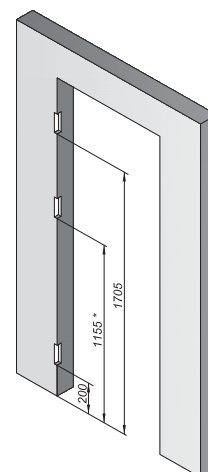

Felületek osztályozása / Szín minták

NÉZZE MEG A FELÜLETEK OSZTÁLYOZÁSÁT, VÁLASSZA KI A MEGFELELŐ SZÍNT AZ ÖN SZÁMÁRA

STANDARD

PORTA alaposztály – hosszú használati időt biztosít a háztartásban.

PRÉMIUM

Egy osztály, amely tökéletesen ötvözi az esztétikát a magas használati minőség garanciájával, ajánlott lakóépületekben és irodákban.

EXTRÉM

Olyan osztály, amelynek paraméterei védelmet nyújtanak az ajtó intenzív használatához. A nagy forgalmú területekre szánták.

STANDARD PLUSZ

Javított STANDARD osztály, fejlettebb ellenállás, horrszolás, és páratartalmi paraméterekkel szemben.

PRÉMIUM PLUSZ

Egy osztály, amely egyesíti a funkcionalitást az eleganciával minden olyan helyen, ahol az ajtók közvetlenül ki vannak téve a hosszú távú külső tényezőknek, középületekben javasolt felhasználással.

Standard Festék

1 réteg festék biztonságos allergiások, kisgyermekek és a környezet számára.

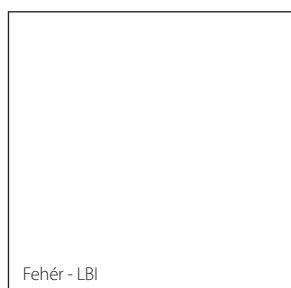

Prémium Festék

3 réteg festék biztonságos az allergiások, a kisgyermekek és a környezet számára is



Prémium UV Festék

A 3 rétegű UV-kezelt festék ugyanazokkal a tulajdonságokkal mint a Standard UV festék, ráadásul Selectsima, valamint nagy kopás-, karcolás- és szennyeződésállósággal és könnyű tisztíthatósággal rendelkezik.

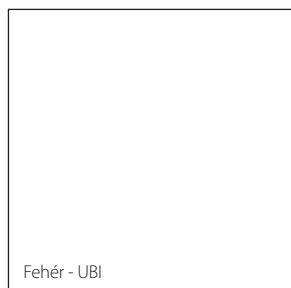

Prémium Lakkozott Felület

Felület, amely a festett termékek alternatívája. Tökéletesen tükrözi a festett bevonat tulajdonságait. Lakkréeggel rendelkezik - egy alapanyag, amelyet megfelelő feldolgozás után lakkoznak, biztosítva a lakkozott felület tapintását.



Prémium Plusz UV Festék

A legtartósabb festék a PORTA kínálatában. A Prémium UV Festék tulajdonságaival rendelkezik, és egy speciális festékfelhordási technológia alkalmazásának köszönhetően elértük a Select sima felület hatását, látható pórusok nélkül. Ezenkívül az UV-fénnyel kezelt színtechnológia alkalmazása azt jelenti, hogy ez a bevonat védett az ujjlenyomatoktól, az úgynevezett antifinger-hatás.



RAL 9003-hoz hasonló Fehér szín



RAL 7035-höz hasonló Szürke szín



A Kasmír szín hasonló az NCS S2002-Y50R-hez



A Zsálya Zöld szín hasonló az NCS S 3005-G20Y-hoz

A különböző anyagok és a felületi technológiák alkalmazásával a lap és a tok felületénél enyhe színelkülönbség lehet.

A PORTA kiemelt jelentőséget tulajdonít a ajánlott ajtó szettek pontos színmegfelelőségének, bár technológiai vagy alapanyag okokból az elemek között enyhe különbségek lehetnek.

Szín minták

Portadekor Fólia

Ez a fajta felület az ár, a minőség és a széles választék tökéletes kombinációját jelenti. A felület fóliával van bevonva. Sima felület jellemzi.

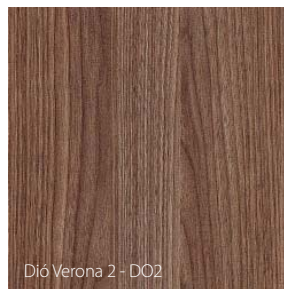
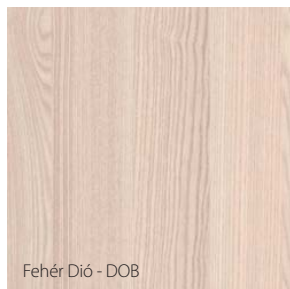
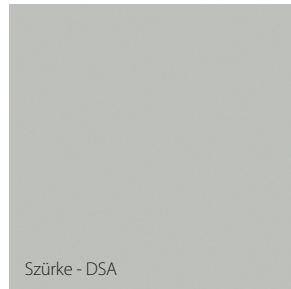

A Fjord szín hasonló az NCS: S 3010-B50G
Az Olíva szín hasonló az NCS: S 6010-G10Y

** csak bizonyos
termékeknél elérhető

Super Matt Fólia

Ez a fajta felület egy PP-fólia vagy polipropilén fólia, amelyet a fokozott kopás- vagy karcolásállóság jellemez. Ugyanakkor selymesen sima textúrát ad az ajtónak.



** csak bizonyos
termékeknél elérhető felület

Portadur Fólia

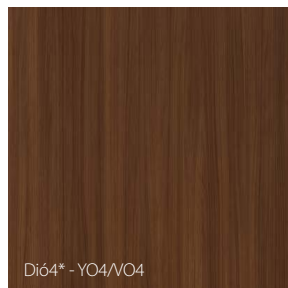

* a készlet erejéig

Matt Lakkozott Fólia

A felület kivételes tartósság, sima felület és alacsony porozitás jellemzi. További előnyt jelent az ujjlenyomat elleni védelem, az úgynevezett ujjlenyomat-ellenes bevonat, amely jelentősen befolyásolja az ilyen bevonattal ellátott ajtók mindennapi életben való használatának minőségét.

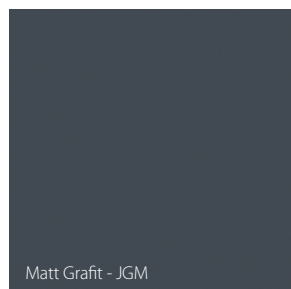

A Szürke Matt Platinum szín hasonló
a RAL 7037 / NCS S5502-G SZÍNRE

A Matt Grafit színe hasonló
a RAL 7024 / NCS S8000-N SZÍNRE

Matt Kasmír szín hasonló
a NCS S2005-Y50R / S2005-Y60R

A PORTA kiemelt jelentőséget tulajdonít a ajánlott ajtó szettek pontos színmegfelelőségének, bár technológiai vagy alapanyag okokból az elemek között enyhe különbségek lehetnek.

Portasynchro 3D Fólia ♥♥♥◇◇◇◇

A Portadekor felületek jellemzőivel rendelkező felület, amely további optikai hatással rendelkezik, tükrözi a fa szerkezetét, és háromdimenziós hatást kölcsönöz neki.



Fehér Wenge - RNS



Norvég Fenyő - RSN



Andersen Fenyő - RSD

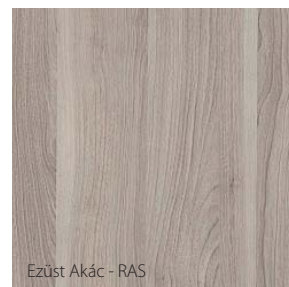

Ezüst Akác - RAS

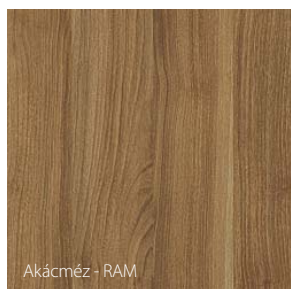

Akácméz - RAM

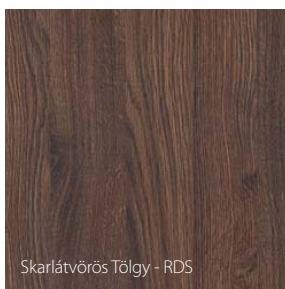

Skarlátvörös Tölgy - RDS



Sötét Tölgy - RDC

A PORTA kiemelt jelentőséget tulajdonít a ajánlott ajtó szettek pontos színmegfelelésének, bár technológiai vagy alapanyag okokból az elemek között enyhe különbségek lehetnek.

Portaperfect 3D Fólia ♥♥♥♥♥◇◇

A kiváló minőségű felületkezelés 3D-s hatással reprodukálja a fa mintázatát, amely jól tapintható.



Skandináv Tölgy - PDN



Szibériai Tölgy - PDY

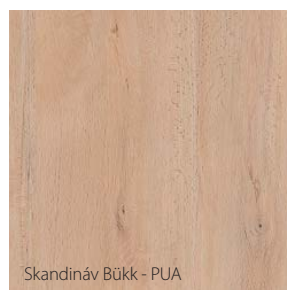

Skandináv Bükk - PUA

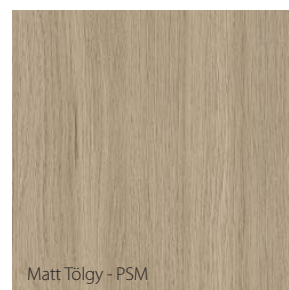

Matt Tölgy - PSM

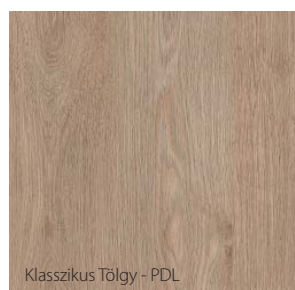

Klasszikus Tölgy - PDL

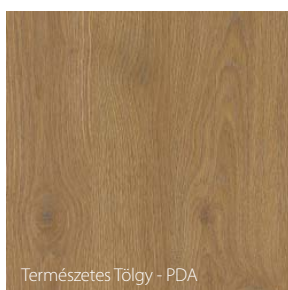

Természetes Tölgy - PDA

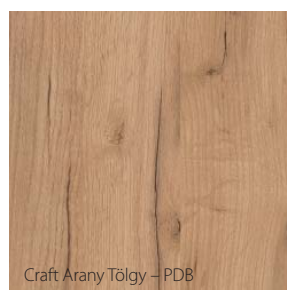

Craft Arany Tölgy - PDB

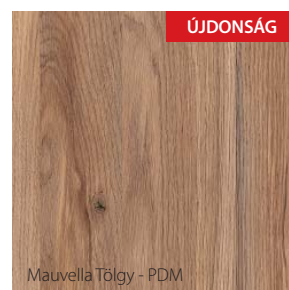

Mauvella Tölgy - PDM

ÚJDONSÁG

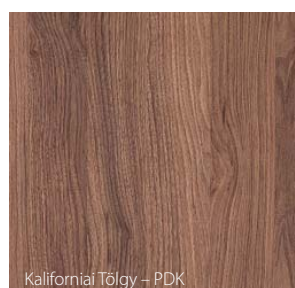

Kaliforniai Tölgy - PDK

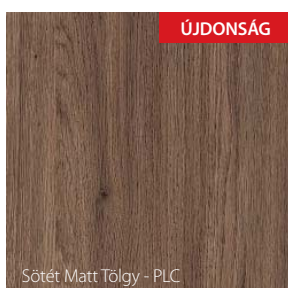

Sötét Matt Tölgy - PLC

ÚJDONSÁG

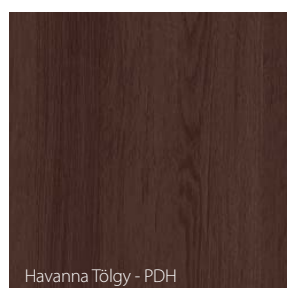

Havanna Tölgy - PDH

Szín minták

Portalamino Fólia

Ez egy olyan tartós, rugalmas laminált anyag, amely vizuálisan és tapintásra is tükrözi a fa szerkezetét. A felület további védelme érdekében laminálási technológiát alkalmaznak, ami hatással van a tartósságra.

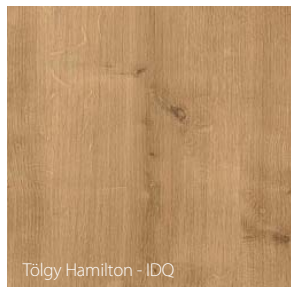

Gladstone/Halifax felület

Nagyon masszív és rendkívül tartós kivitel - nagymértékben tömörített, nagyon finom szálszerkezetű felület. Nagy sűrűségének köszönhetően nagy ütés-, kopás- és karcállóságot garantál.

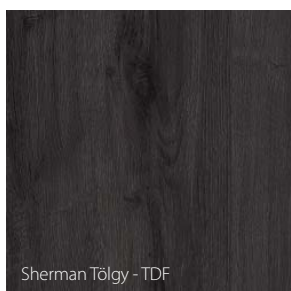
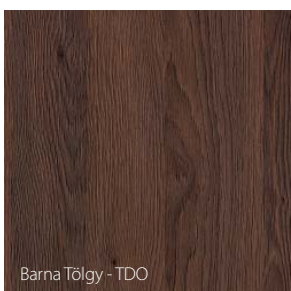
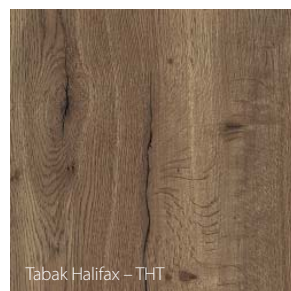
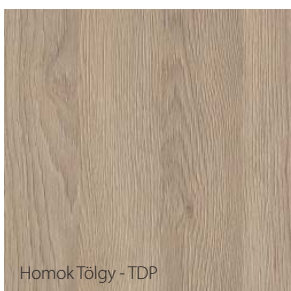

PVC Bevonatú Acéllemez

Az acéllemez és a dekoratív fóliák természetes fát vagy modern szerkezeteket utánozhatnak. Ezt a megoldást olyan területeken javasolt használni, amelyek hosszú ideig közvetlenül ki vannak téve az időjárás viszontagságainak.

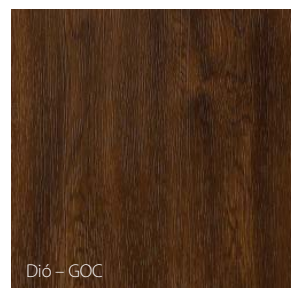
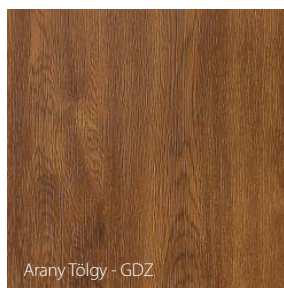

A PORTA kiemelt jelentőséget tulajdonít a ajánlott ajtó szettek pontos színmegfelelésének, bár technológiai vagy alapanyag okokból az elemek között enyhe különbségek lehetnek.

CPL HQ Laminált 0,2

HPL és CPL Laminált 0,7

A laminátokat a karcolásokkal, ütésekkel, kopással és karcolásokkal szembeni nagy ellenállás jellemzi. Csak az eredeti rendelkezik ilyen tulajdonságokkal. A PORTA kizárólag neves, kutatóintézetek által akkreditált gyártók eredeti laminátumait használja. A texturált lenyomatnak köszönhetően az ilyen felülettel ellátott termékek további haptikus hatást keltenek. A CPL HQ Laminált 0.2 használható a ajtólapokon és a tokokon, a HPL és a CPL HQ 0.7 csak az ajtólapokon használható a nagy keménységük miatt. A laminált lemezek egy gyantával impregnált dekoratív rétegből és egy rugalmasságot biztosító alapozó rétegből állnak.

I. CSOPORT

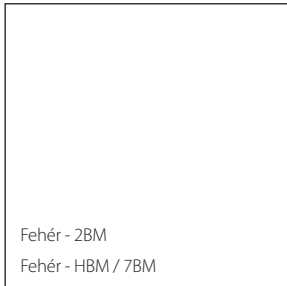
 Fehér - 2BM
 Fehér - HBM / 7BM

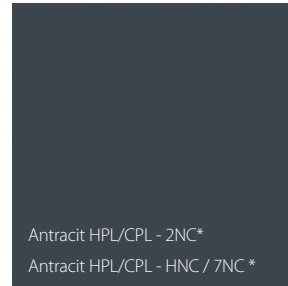
 Szürke Euroinvest - 2PO
 Szürke Euroinvest - HPO / 7PO

 Antracit HPL/CPL - 2NC*
 Antracit HPL/CPL - HNC / 7NC *

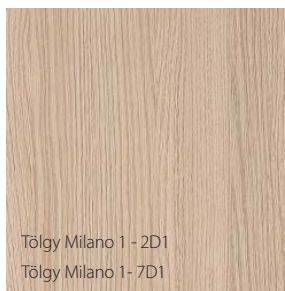
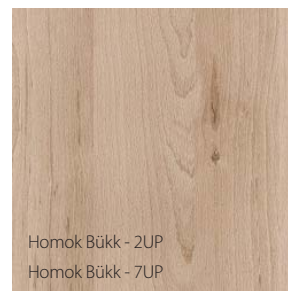
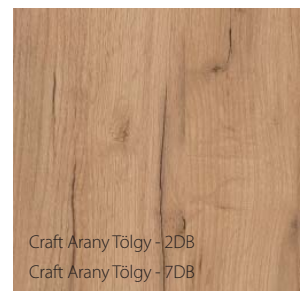
 Tölgy Milano 4 - 2D4
 Tölgy Milano 4 - 7D4

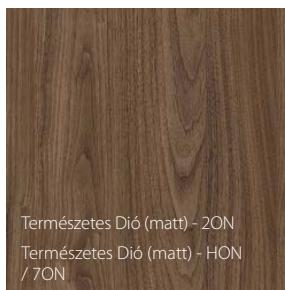
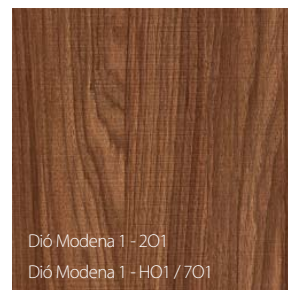
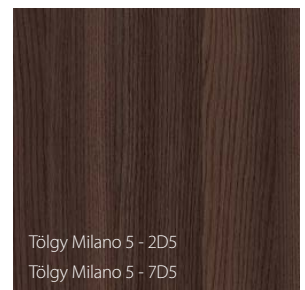
 Fehér Dió - 2OB
 Fehér Dió - HOB / 7OB

 Tölgy Milano 1 - 2D1
 Tölgy Milano 1 - 7D1

 Homok Bükk - 2UP
 Homok Bükk - 7UP

 Craft Arany Tölgy - 2DB
 Craft Arany Tölgy - 7DB

 Természetes Tölgy - 2DA
 Természetes Tölgy - HDA / 7DA

 Természetes Dió (matt) - 2ON
 Természetes Dió (matt) - HON
 / 7ON

 Dió Modena 1 - 2O1
 Dió Modena 1 - HO1 / 7O1

 Tölgy Milano 5 - 2D5
 Tölgy Milano 5 - 7D5

II. CSOPORT

 Világos Beton - 2US
 Világos Beton - 7US

 Sötét Beton - 2UC
 Sötét Beton - 7UC

 Fekete - 2EC
 Fekete - HEC / 7EC

 Sötét Struktúrált - 2FC
 Sötét Struktúrált - 7FC

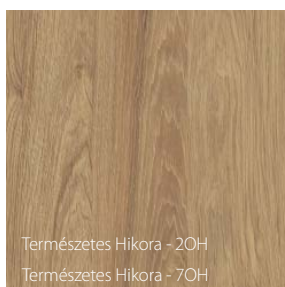
 Lorenzo Tölgy - 2LR
 Lorenzo Tölgy - 7LR

 Természetes Híkora - 2OH
 Természetes Híkora - 7OH

* HPL / CPL jelölést vezettek be a dedikált porfestés miatt HPL / CPL Antracit

Select Természetes Furnér

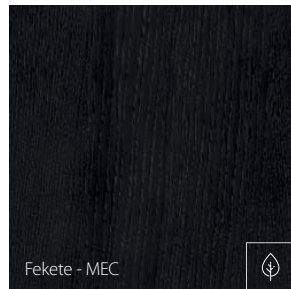
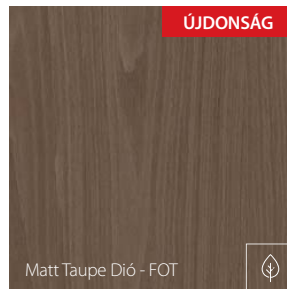
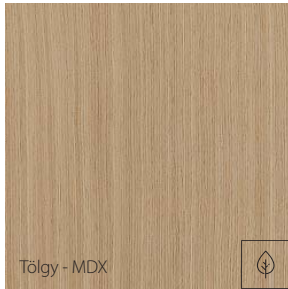
Select Természetes furnér - egy speciálisan előállított és kiválasztott természetes furnér felület, melyet a faerezet és a szín nagy reprodukálhatósága jellemez. Az ilyen típusú természetes furnér felületű termékek megfelelnek a magas minőségi követelményeknek.



A Fekete szín a RAL 9017-hez hasonló

Szatén Természetes Furnér Tölgy

Ezeket a furnérokat különböző színek, szemcseminták, szálcsavarodások stb. jellemzik. Jellemük a fa természetes növekedési környezetéből, az ugyanazon biológiai fajon belül megtalálható éghajlati és élőhelyi viszonyokból ered. Színét festési technológiával, majd környezetbarát, szintelen lakkal történő lakkozással nyerjük. Kétféle változatban kapható: csíkos, amely egységes faerezet-mintázatú, és virágos (flader), amely természetes, fényes és mintás faerezet-mintázattal rendelkezik.

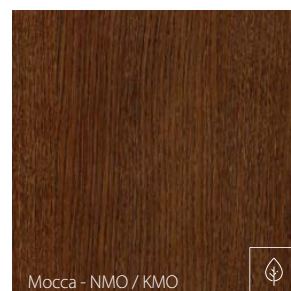
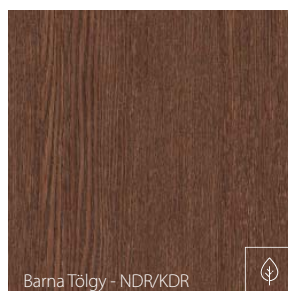
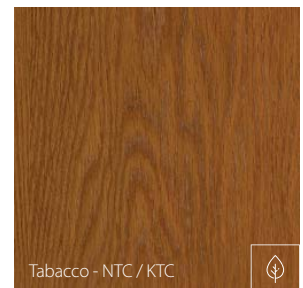
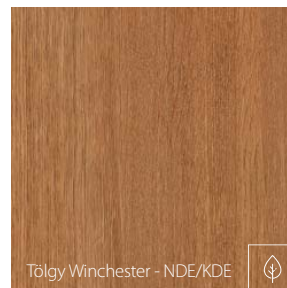

Fehér szín
hasonló a RAL 9016-HOZ

A furnérmintázatot a faanyag megfelelő kiválasztásával, valamint a megfelelő furnérlap-kezeléssel és hajtogatási technikával érik el.
Szín szimbólumok:
N – csíkos furnér
K – „virágos” furnér

A természetes furnér sajátossága, hogy a felületen árnyalati és rajzolati eltérések lehetnek. Ezek a különbségek nem képezhetik reklamáció alapját. A PORTA kiemelt jelentőséget tulajdonít a ajánlott ajtó szettek pontos színmegfelelőségének, bár technológiai vagy alapanyag okokból az elemek között enyhe különbségek lehetnek.

Természetes Furnér ◆◆◆◆◇◇

A Természetes Tölgy, Kóris, Dió és Matt Tölgy furnérok egyedi felületek kínálatunkban, mert az említett színek természetes színeit kizárólag ökológiai UV-lakkozással lakkozzuk. A fa természetes színének és erezetének mélységének teljes megjelenítése nemesen utal a természetre.

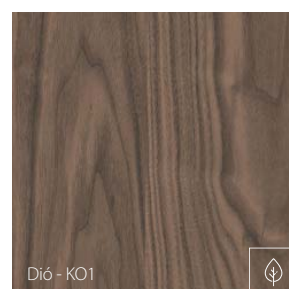
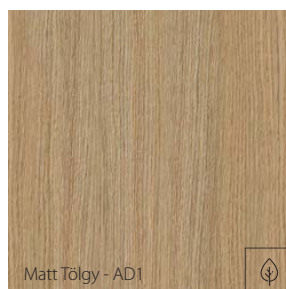
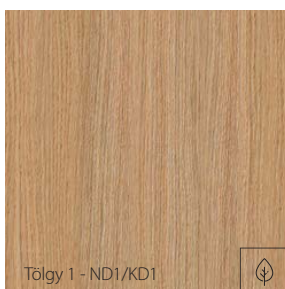

Poliészter Festék Prémium ◆◆◆◆◇◇

A porfesték összetétele gyanta vagy gyantakeverék a megfelelő arányban, keményítőanyagokkal, pigmentekkel, töltőanyagokkal és finomító adalékokkal. A festés után az elemeket magas hőmérsékletre melegítik, aminek következtében a porfesték megolvad, és tartós bevonatot és ellenállást hoz létre.



* a HPL/CPL megnevezés a speciális Antracit HPL/CPL festék miatt került bevezetésre.

A Fehér szín (LBM) a RAL 9003-hoz hasonló
 A Szürke szín (LPM) a RAL 7047-hez hasonló
 A Barna szín (LRM) a RAL 8028-hoz hasonló
 A Krém szín (LKM) a RAL 1019-hez hasonló
 A Fekete szín (LCM) a RAL 9017-hez hasonló
 Az Antracit Struktúrált szín (LNT) a RAL 7024-hez hasonló

Laminált Fém ◆◆◆◆◇◇

Horganyzott acél, poliészter gyanta alapú szerves bevonattal. Nagyon népszerű megoldás, esztétikus és tartós.

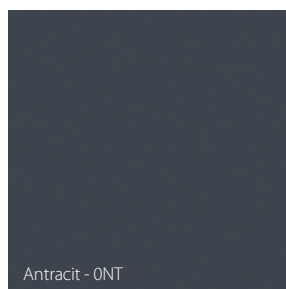
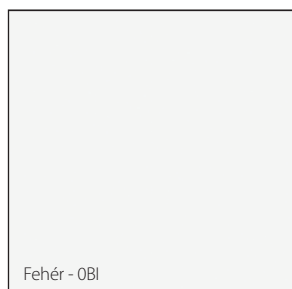

A felhasznált anyag jellegéből adódóan a termékek színei hasonlóak a RAL palettán szereplő színekhez.
 Fehér szín, a RAL 9010-hez hasonló
 Szürke szín a RAL 7035-höz hasonló
 Antracit szín a RAL 7024-hez hasonló

A PORTA kiemelt jelentőséget tulajdonít a ajánlott ajtó szettek pontos színmegfelelésének, bár technológiai vagy alapanyag okokból az elemek között enyhe különbségek lehetnek.

Szín minták

Horganyzott Fém

A korrózió ellen egy cinkréteg védi. A cinkbevonat hosszú éveken át védi az acélt és nem igényel karbantartást, így a legigényesebb körülmények között is használható, agresszív környezeti tényezőknek, elsősorban korrózióknak kitéve.

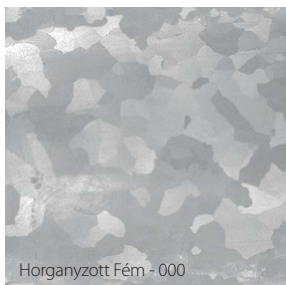

Saválló Acél

Kiváló alapanyag, különleges fizikai és kémiai tulajdonságokkal. Fő jellemzője a korrózióval és a savak káros hatásaival szembeni figyelemre méltó ellenállása. Ennek a tulajdonságának köszönhetően agresszív környezetben is használható. Ennek az anyagnak az iparban való népszerűségéért felelős fontos tényező az az ellenállás, amelyet magas hőmérsékletnek való kitétele esetén mutat.



Alapozó Festék

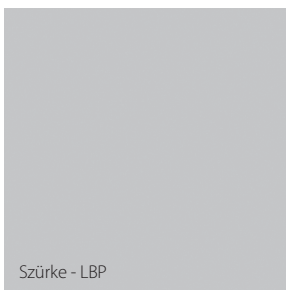

Porfesték



Fekete struktúrált szín, hasonló a RAL 9005-öshöz
Fehér struktúrált szín, hasonló a RAL 9003-hoz
Pezsgő szín hasonló a RAL 1035-öshöz

ÜVEG TÍPUSOK

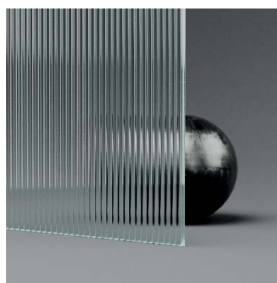
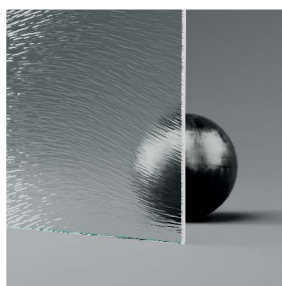

A PORTA kiemelt jelentőséget tulajdonít a ajánlott ajtó szettek pontos színmegfeleléségének, bár technológiai vagy alapanyag okokból az elemek között enyhe különbségek lehetnek.



PORTA DOORS

Adószám: RO15624380, J02/910/2003, Társadalmi tőke: 44.871.120 RON

Zona Industrială N-V, Str. III, nr. 11, 310491, Arad

tel: +40 (257) 227 400, fax: +40 (257) 227 401



- PORTA gyárai
- A PORTA gyár viszonteladói hálózata

Országos Értékesítési Menedzser
Mobiltelefonszám: +3670 2937177
Andrea_Zombori@porta.com.pl

Országos Projekt Értékesítési Menedzser
Mobiltelefonszám: +3630 0879767
Jacint_Jegh@porta.com.pl

MINŐSÍTETT PORTA okleveles beépítők

Az érvényes lista 2025.03.01 án. Az aktuális lista elérhető a www.portadoors.hu oldalon.

BÉKÉSCSABA

VESTIBULUM Kft.
+ 36 30/6393 176

BUDAPEST

AJTÓ DISZKONT Kft.
+ 36 70/442 7824

AJTÓGURU Kft.
+ 36 20/363 5822

AJTÓ-TOK Kft.
+36 30/951 3067

BAUHAUS Kft.
+ 36 30/166 5024

BEST DOOR
Magyarország Kft.
+ 36 20/358 9915

NEXT GATE Kft.
+ 36 20/252 0374

N.I.F.F.O.N. Bt.
+ 36 30/603 5850

WOODBOARD Kft.
+ 36 30/2500 231

DEBRECEN

AJTÓ DISZKONT Kft.
+ 36 20/938 4831

GYÁL

MIXEN Kereskedelmi
és Szolgáltató Kft.
+ 36 20/558 2725

GYŐR

ABLAKABB B.T.
+36 30/3969 867
+36 30/6307 202

NYÍREGYHÁZA

BANYCS Kft.
+ 36 70/629 6110

OPEN DOORS Kft.
+ 36 42/460 249;
+ 36 70/399 0403

MÁTÉSZALKA

LIMAKER Kft.
+ 36 30/637 6752

MOSONMAGYARÓVÁR

BESTER MARKET Kft.
+ 36 70/850 9870

PÉCS

SZINKRÓN Kft.
+ 36 30/8663 115

SIÓFOK

COMFORT ABLAK Kft
+ 36 84/522 185

SOPRON

DRAVECZ JÓZSEF JÁNOS
+ 36 30/3480 375;
+ 36 99/316 631

SZEGED

ALFA DOORS Kft.
+36 30/321 8485,
+36 30/846 9118
BUTORSZABO B.T.
+ 36 30/953 5686
WOODCORNER Kft.
+36 30/587 6327
+36 20/404 1373

SZÉKESFEHÉRVÁR

RAPADOR Kft.
+ 3620/996 4070

VÁC

JÓVÓ 2008 Kft.
+ 36 70/630 5036;
+ 36 70/381 8646;
+ 36 70/366 6890
LANTUS TEAM Kft.
+ 36 20/995 6807

ZALAEGERSZEG

WINDOOR DESIGN Kft.
+ 36 92/596626

ÚJDONSÁG
/ ELSŐ
A PIACON

[PORTA]

100%
VÍZÁLLÓ



HYDRO PROTECT™
AJTÓTOK

A PORTA SYSTEM SOROZATBÓL

DESIGN +
FUNKCIÓ

Nincs többé duzzadt ajtótok a vizes helyiségekben!

A **HYDRO PROTECT™** a PORTA SYSTEM ajtótok új generációja, amely fa-polimer kompozitból készül, lehetővé teszi, hogy Ön kényelmesen és biztonságban érezze magát a konyhában, fürdőszobában, mosókonyhában, mindenütt, ahol a felületek különösen ki vannak téve a nedvességnek. Élvezze az élet örömeit és a nyugalmat, a **HYDRO PROTECT™** tok 100%-ban vízálló. **Ismerje meg az ajtótokok új generációját a 186. oldalon, vagy keresse a HYDRO PROTECT™ ikont a termékek mellett a katalógusban.**