

**5** ÉV  
GARANCIA

**PORTA**  
DOORS

# KATALÓGUS 2016 / 2017

NYISSON A LEHETŐSÉGEKRE

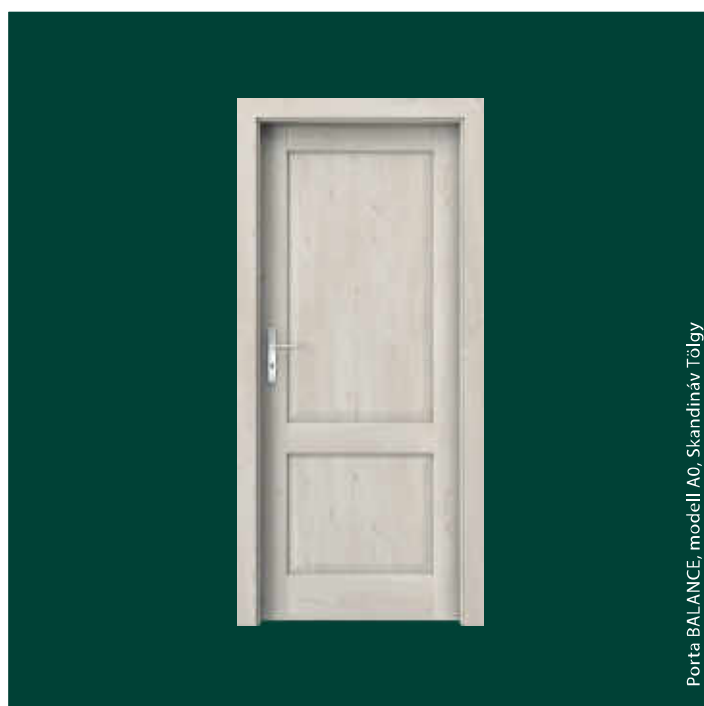
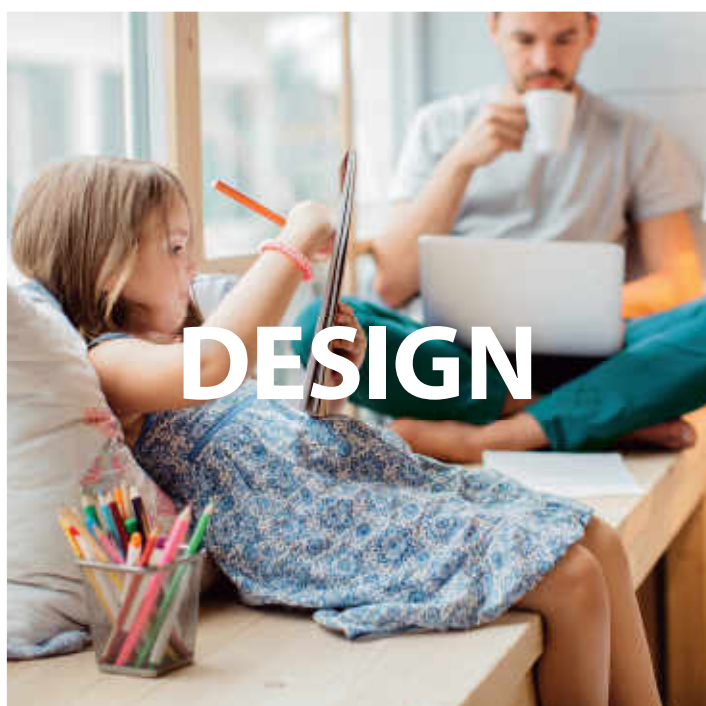

**5**  
ÉV  
GARANCIA

## 5 ÉV GARANCIA\*

AZ ÖSSZES TERMÉKRE

## 36 HÓNAP

AZ AJTÓKRA ÉS TOKOKRA

## + TOVÁBBI 24 HÓNAP

HA A BEÉPÍTÉST MINŐSÍTETT,  
PORTA OKLEVELES BEÉPÍTŐ CÉG VÉGZI



A PONTOS SZABÁLYOK AZ ALÁBBI  
CÍMEN ÉRHETŐK EL:

[www.portadoors.hu/documents/  
5\\_years\\_warranty\\_hungary.pdf](http://www.portadoors.hu/documents/5_years_warranty_hungary.pdf)

### HA ÖN AZ ALÁBBIKAT KERESI:

- KIVÁLÓ MINŐSÉGŰ AJTÓKAT
- DIVATOS MODELLEKET
- TANÚSÍTOTT TERMÉKEK
- BIZONYÍTOTT BEFEKTETÉSI MEGOLDÁSOKAT
- EURÓPA-SZERTE SZÉLES KÖRŰ TERJESZTÉS
- SZAKMAI VEVŐSZOLGÁLAT

### EZT MIND MEGTALÁLJA A PORTA DOORS PORTFÓLIÓJÁBAN

\* KÜLTÉRI, FA AJTÓK  
a garancia 24+12 hónap (beépítéssel)

# Tartalomjegyzék

<b>01</b>	<b>BELTÉRI Festett AJTÓK</b>	
	Porta SKANDIA Prémium .....	14
	Porta VECTOR Prémium .....	16
	Porta FORM Prémium .....	18
	Porta FOCUS Prémium .....	20
	Porta GRANDE .....	22
	Porta DESIRE .....	24
	Porta ROYAL, LONDON, BÉCS, SAVOY .....	26
<b>02</b>	<b>SZINTETIKUS BELTÉRI AJTÓK</b>	
	MINIMAX, Porta DEKOR .....	30
	Porta GRANDDECO .....	32
	Porta STYLE .....	34
	Porta PASKY .....	36
	Porta TWIST .....	38
	Porta FOCUS .....	40
	Porta FIT .....	42
	Porta NOVA .....	46
	Porta LINE .....	52
	CPL Laminátos .....	54
	Porta LEVEL .....	56
	Porta KONCEPT .....	58
	Porta INSPIRE .....	62
	Porta BALANCE .....	64
	Porta HARMONY .....	66
	Porta ADMIRE .....	68
<b>03</b>	<b>TERMÉSZETES FURNÉROS BELTÉRI AJTÓK</b>	
	MALAGA, MADRID .....	72
	CORDOBA, TOLEDO .....	74
	Natura TREND .....	76
	Natura KONCEPT .....	78
	Natura SPACE .....	80
	Natura CLASSIC .....	82
	Natura LINE .....	84
	Natura IMPRESS .....	86
<b>04</b>	<b>VILLADORA</b>	
	Villadora RETRO .....	90
	Villadora MODERN .....	92
<b>05</b>	<b>ÖSSZECSUKHATÓ AJTÓK, TOLÓAJTÓ SZERKEZETEK</b>	
	ALFA, BÉTA összecsukható ajtó .....	96
	PORTA, ALU tolóajtó szerkezet .....	98
	KOMPAKT, FÉM tolóajtó szerkezet .....	100
<b>06</b>	<b>BELTÉRI BEJÁRATI AJTÓK</b>	
	Elérhető minták - beltéri bejárati és technikai ajtók - modellek listája .....	104
	ENTRO .....	106
	AGÁT, OPÁL .....	108
	KWARC .....	110
	GRANIT - Betörésgátló ajtók, C osztályos és 3 ENV .....	112
	GRANIT PS - Betörésgátló ajtók, C osztályos és 3 ENV .....	114
<b>07</b>	<b>KÜLTÉRI BEJÁRATI AJTÓK, ENERGIATAKARÉKOS</b>	
	Eco POLAR, Eco POLAR PASSZÍV .....	118
	Eco NORD .....	120
	PREMIUM szett .....	122
	ROMA .....	124
<b>08</b>	<b>TECHNIKAI AJTÓK</b>	
	Hanggátló 27 dB, 32 dB .....	128
	Porta SILENCE (37dB, EI30) .....	130
	Hanggátló 42 dB .....	132
	Tűzgátló EI 30, EI 60 .....	134
	ENDURO .....	136
	AQUA .....	138
	Univerzális ajtók közüzemi helyiségekhez .....	140
	Fém BASIC .....	142
	Fém .....	144
	Fém EI 30, EI 60 .....	146
	A Porta ajtók technikai paraméterei .....	148
<b>09</b>	<b>AJTÓ TOKOK, FELÜLVILÁGÍTÓK</b>	
	MINIMAX .....	152
	Porta SYSTEM .....	154
	Porta SYSTEM ELEGANCE .....	156
	LEVEL tok .....	158
	Porta RENOVA .....	160
	Porta SYSTEM GK .....	162
	Villadora RETRO .....	164
	Villadora MODERN .....	166
	Felülvilágítók .....	168
	Állítható .....	170
	Állítható PS tok „éles szélekkel” .....	172
	Kis és Nagy saroktok, Nagy lapraszerelt saroktok .....	174
	PROJECT, PROJECT Prémium .....	176
<b>10</b>	<b>TARTOZÉKOK, MÉRETEK, TOVÁBBI INFORMÁCIÓK</b>	
	Kilincsek .....	180
	Tartozékok az ECO ajtókhoz .....	183
	Takarólécek és szellőzők .....	184
	Üvegek .....	185
	Zsanérok és záruk .....	186
	További kiegészítők .....	187
	Konstrukció típusok .....	188
	Technikai rajzok .....	190
	Mérettáblázat .....	192
	Szín minták .....	198
	K-KONTRAKT megfelelő ajtók az Ön igényeinek .....	206
	A PORTA felületek osztályozása .....	207
	Referenciák .....	212
	MINOSÍTETT PORTA okleveles beépítők .....	214

01

02

03

04

05

06

07

08

09

10

# A termékeink jellemzői

## JELMAGYARÁZAT, A TERMÉK MEGHATÁROZÓ JELLEMZŐI

### MINTA, ÜVEGEZÉS, TÜKÖR

Különböző esztétikai és fényerő változatokból lehet választani.



Elkészítheti saját modelljét



Elérhető színek



Tükör - kiegészítő lehetőség



Természetes furnéros ajtólapok kollekcója



Prémium Festék

### KONSTRUKCIÓ

A konstrukció kiválasztása hatással van: tartósság, stabilitás, hang- és hőszigetelés stb.



KERET-ÉS-PANEL Szerkezet



Betörésvédelem  
2 osztály, 3 osztály, C osztály  
Ellenállás az erőszakos behatolással szemben



Tűzgátlás  
EI 30, EI 60  
Megakadályozza a tűz terjedését, 30 és 60 perces



Füstgátlás  
Sa osztály, Sm  
Megadja a füstgátlási osztályt az ajtóknál



Hanggátlás  
Rw 27 dB D, 25, Rw 32 dB D, 30,  
Rw 37 dB D, 35, Rw 42 dB D, 40  
A zajszint értékét jelzi decibelben, melyet az ajtó elnyel



Vízállóság



Mechanikai szilárdsági osztály  
osztály 1, osztály 2, osztály 3, osztály 4. A teherbírás függ az üzemi állapottól



Porta KONTRAKT  
Speciálisan a nem standard rendelésekre

### TOK

Az ajtó tok része az ajtók felszerelésének, a megfelelő kiválasztása ugyanolyan fontos, mint az ajtólap.  
A számos típusú toknál oda kell figyelni, hogy az ajtólap és a tok felületének találkozására.



Falc nélküli ajtók



Falcos ajtók



Elérhető a Project tokkal



Állítható tok



Takaróléc  
60 mm, 80 mm



Retro modul / Korona

### AJTÓLAP

Az ajtók esztétikájának különböző funkcionális megoldása lehet, az igények és a helyiség jellemzőinek a függvényében.



Egyszárnyú ajtók elérhető méretei:  
min. „60”, max. „110”



Kétszárnyú ajtók elérhető méretei:  
min. „90”, max. „220”



Az ajtólap szabványos magassága 2030



Az ajtólap megnövelt magassága 2200



Tolóajtók



Univerzális ajtók,  
jobbos-balos

# Vessünk rá egy pillantást...

## ■ JELMAGYARÁZAT A KÜLTÉRI ECO AJTÓKRA VONATKOZÓAN, lsd 118 – 122 oldalon



**PASSZÍV  
STANDARD**

Újszerű passzív technológia a leginkább energiatakarékos építészeti megoldásra.



**ENERGIA  
TAKARÉKOS**

Energihatékonyság, mely csökkenti a hely fűtési költségét.



**ECO  
KÖRNYEZETBARÁT**

Környezet barát megoldások a gyártás során és a mindennapi használatban.



**MODERN  
TERVEZÉS**

Modern design, bevált megoldás.



**100%-OS  
MINŐSÉG**

A legmagasabb minőség, melyet a PORTA innovatív technológiája garantál, szakemberek segítségével.



**3  
ÉV  
STANDARD  
GARANCIA**

Minőség évekre, 3 év garancia.

## ■ VÁLASSZA KI A NYITÁSIRÁNYT MIELŐTT AJTÓT VÁSÁROL

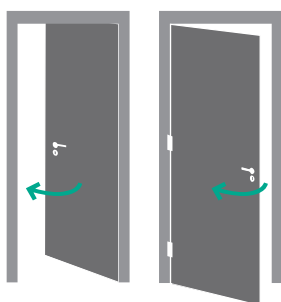

EGYSZÁRNYÚ AJTÓ  
BALOS AJTÓ

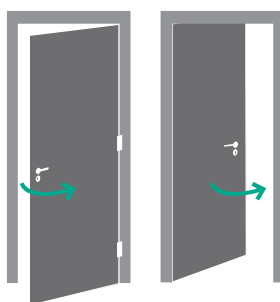

EGYSZÁRNYÚ AJTÓ  
JOBBS AJTÓ

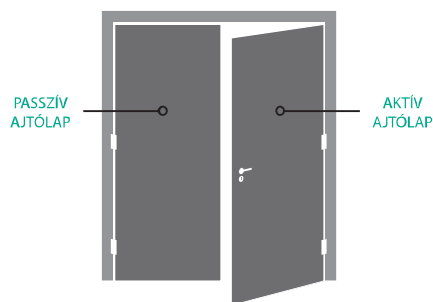

KÉTSZÁRNYÚ AJTÓ

## ■ SZÁMOLJA KI AZ AJTÓ ÁRÁT

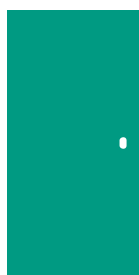

AJTÓLAP  
ÁRA

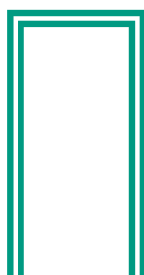

TOK  
ÁRA



KILINCS ÁRA  
+  
EGYÉB KIEGÉSZÍTŐK



AJTÓ  
ÁRA

# Kerüljön közel a természethez

Isd 70 old

■ A kényelem és a könnyebb választás biztosítása érdekében a természetes felületű ajtó kollekciókat három kategóriába soroltuk. Ez a megoldás lehetővé teszi a keresett termék minél előbbi megtalálását.

## KLASSZIKUS VONALVEZETÉS

MALAGA, MADRID, CORDOBA, TOLEDO



Isd 72 old

## MODERN VONALVEZETÉS

Natura TREND, Natura KONCEPT, Natura SPACE



Isd 76 old

## BEFEKTETÉSI VONALVEZETÉS

Natura CLASSIC, Natura LINE, Natura IMPRESS



Isd 82 old

■ Ezen felül, ajánlatunk körének bővítése érdekében bevezettük KORSZERŰ VONALVEZETÉS és BEFEKTETÉSI VONALVEZETÉS keretén belül a Standard Természetes és Szatén Természetes felületű furnéros ajtókat.

### Standard Természetes Furnér ★★★★★☆

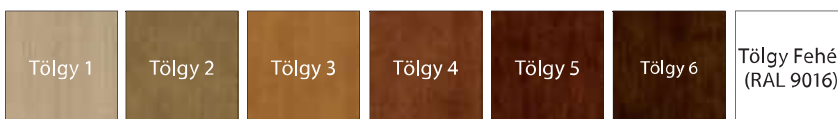

### Szatén Természetes Furnér ★★★★★☆

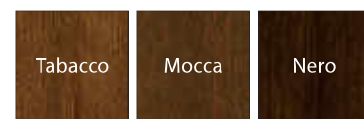

■ Új felületi rendszer kialakítása: erezetek és rajzolatok, egy megrendelés keretén belül növeli a termékek vizuális ismételtetését. Ezen felül, nagy felületeken egy természetesebb aspektus és gazdagabb rajzolat jellemzi, amely tükrözi a természetes furnér szépségét.



Új struktúra - virágos

Új struktúra - csíkos

# Kerüljön közel a természethez

Isd 70 old



KLASSZIKUS  
VONALVEZETÉS

## MALAGA, MADRID, CORDOBA, TOLEDO Kollekciók

Olyan típusú ajtók amelyek soha nem mennek ki a divatból. Tökéletesen beillenek a stílusos és klasszikus, valamint a viktoriánus megjelenésű helyiségekbe, de jól megférnek a korszerű berendezésekkel is, ahol a fából készült elemek meghatározó szerepet töltenek be.



MALAGA  
modell A.0



CORDOBA  
tele



TOLEDO  
tele

A TÖLGYFA TERMÉSZETES  
SZÉPSÉGE AZ ÖN  
OTTHONÁBAN

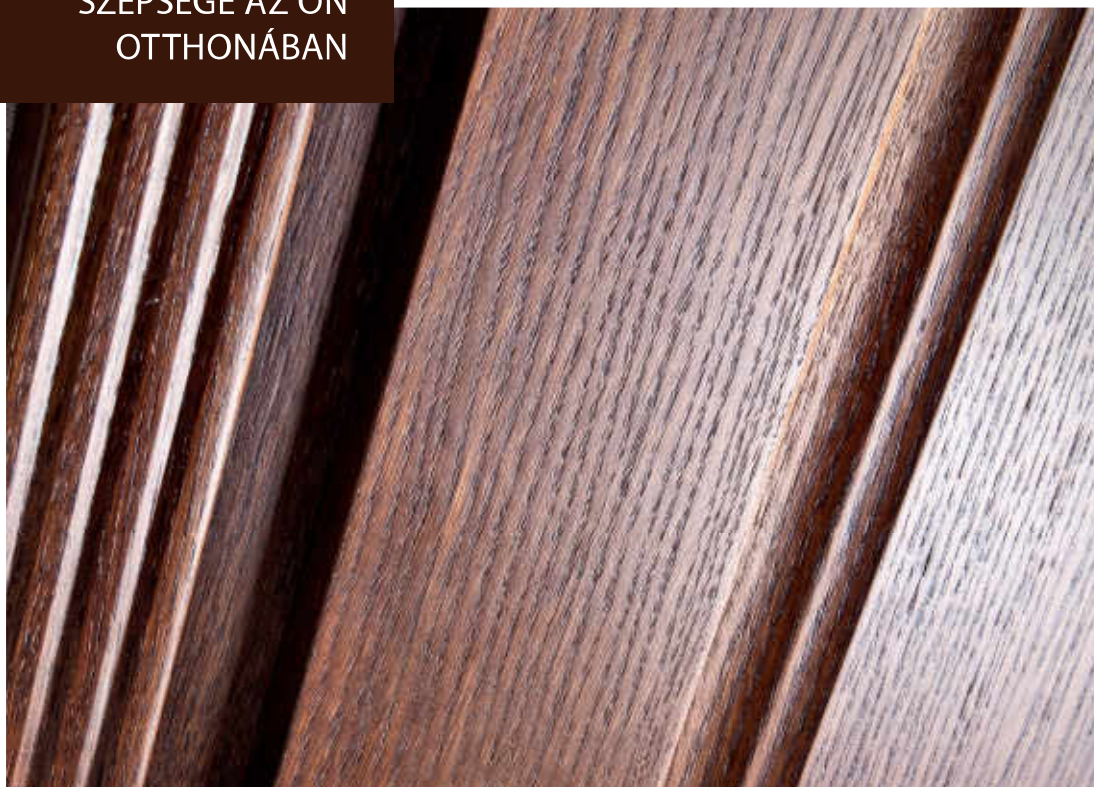

# Festett AJTÓK

ÚJ FEJEZET, lsd 12 oldal

ÚJDONSÁGOK

KORSZERŰ  
VONALVEZETÉS



## Porta VECTOR Prémium

### Kollekció

Ötvözi a modern megjelenést a klasszikus mintákba készített marással.

lsd 16 oldal



ÚJ MINŐSÉGŰ FESTÉS  
/ INNOVATÍV TECHNOLOGIA



modell U

modell V

modell W

modell X

## Porta FOCUS Prémium

### Kollekció

A Porta FOCUS Prémium kollekción számos vizuális elemet nyújt, amelyek nagyobb tér benyomását keltik: a világos színű felületek fényvisszaverő hatással bírnak és az ajtólapba szerelt üveg függőleges rajzolata megnyújtja az ajtót, világosságot kölcsönözve a falnak.

lsd 20 oldal



modell 4.A

modell 4.B

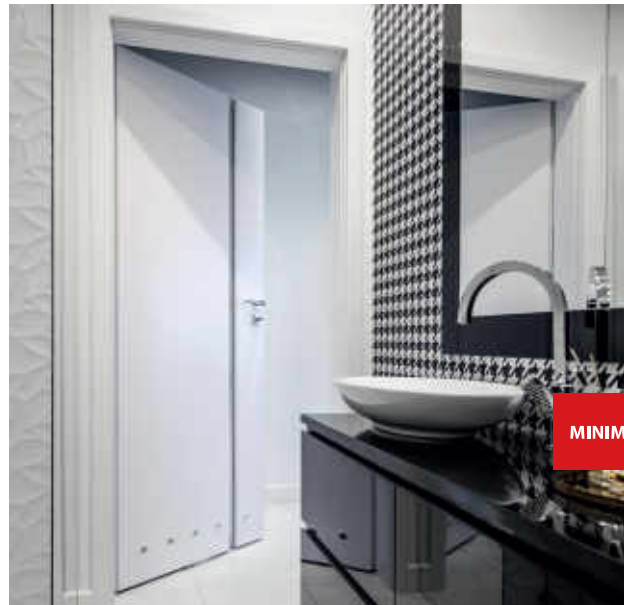

MINIMALIZMUS

/ ÚJ MINŐSÉGŰ FESTÉS  
/ ÚJ MINŐSÉGŰ FELÜLET  
/ INNOVATÍV TECHNOLOGIA





# Festett AJTÓK

ÚJ FEJEZET, lsd 12 oldal

ÚJDONSÁGOK

## Porta FORM Prémium

### Kollekció

Modern és ipari megjelenésű helyiségek számára került kialakításra. A kollekció egyszerű formája, az eredeti marással és krómozott díszítőelemekkel együtt kihangsúlyozzák eredetiségét.

lsd 18 oldal



ÚJ MINŐSÉGŰ FESTÉS  
/ INNOVATÍV TECHNOLÓGIA



modell 1



modell 2



modell 3



SZÁMÍTANAK A  
RÉSZLETEK

króm kiegészítők

## Porta SKANDIA Prémium

### Kollekció

A kollekció ideálisan beilleszkedik a skandináv irányzat vonalvezetésébe, kiemelve egyszerűségét és funkcionalitását. A Prémium festék alkalmazása révén magas minőségi szinten kerül megvalósításra.

lsd 14 oldal



SKANDINÁV  
STÍLUS



ÚJ MINŐSÉGŰ FESTÉS  
/ INNOVATÍV TECHNOLÓGIA



modell A.0



modell B.0



# LAMINÁLT ajtók

Isd 28 oldal

## Porta BALANCE

### Kollekció

A klasszikus vonalvezetést és választékosságot egyesíti, amely lehetővé teszi bármilyen típusú helyiségben történő alkalmazását.

Isd 64 oldal



Klasszikus Tölgy



modell A.0



modell A.1



modell C.3



modell C.5

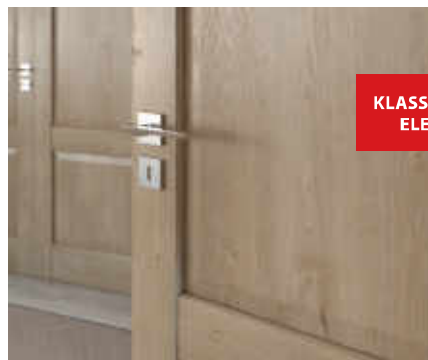

KLASSZIKUSAN  
ELEGÁNS



KLASSZIKUSAN  
ELEGÁNS

## Porta HARMONY

### Kollekció

A klasszikus megjelenésének és a különleges laminálásoknak köszönhetően, ez a kollekció megfelel a klasszikus és korszerű megoldásokat kereső ügyfeleknek egyaránt.

Isd 66 oldal



Szibériai Tölgy



modell A.0



modell A.1



modell B.2



modell C.3



# LAMINÁLT ajtók

Isd 28 oldal

INSPIRÁCIÓK

## Porta KONCEPT

### Kollekció

A kollekció ideális együtttest alkot a modern stílussal. A Porta KONCEPT ajtók a fenntartható szerkezet és a modern megjelenés ötvözetének eredménye.

Isd 58 oldal



Havanna Tölgy



modell A.0



modell B.1



modell A.7



modell A.8



modell A.9



Klasszikus Tölgy



modell 4.1



modell 4.2



modell 4.3



modell 4.4

## Porta NOVA

### Kollekció

A kollekció egyetemes stílusának köszönhetően, a vonalvezetése klasszikus és mégis mindig aktuális.

Isd 46 oldal





Porta VECTOR PRÉMIUM, modell V  
l.s.d. 160d.

# 01 BELTÉRI FESTETT AJTÓK

Porta SKANDIA Prémium

Porta VECTOR Prémium

Porta FORM Prémium

Porta FOCUS Prémium

Porta GRANDE

Porta DESIRE

Porta ROYAL, LONDON, BÉCS, SAVOY

# Porta SKANDIA Prémium



## AJÁNLATUNK

A skandináv stílus vitathatatlan egyszerűsége.

Porta SKANDIA Prémium A.0, Fehér



PRÉMIUM  
FESTÉK



Porta SKANDIA Prémium A.0, Fehér



Porta SKANDIA Prémium B.0, Fehér

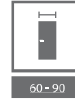

## SZÍNEK

Premium Festék ★★★★★



Porta SKANDIA  
Prémium

### AJTÓLAP SZERKEZETE

A stabilizáló betét vagy faforgácslemez betét (opcionális, felár ellenében) mindkét oldalán HDF idompréselt lemez burkolással.

### GYÁRI TARTOZÉKOK – AJTÓLAP ÁRÁBAN

- Két darab standard csapos ajtópánt, PRIME ajtópánttal is megrendelhető – lásd felárak.
- Zár: sima kulcsos, fürdőszoba-záras vagy előkészítés cylinderbetéthez.
- Kagylókilincs (tolóajtókhoz).

### AJTÓTOK

Ajánlott falcos tokok:

- Porta SYSTEM ajtótok Prémium felülettel 154 old.
- MINIMAX ajtótok Prémium felülettel 152 old.

Ajánlott falc nélküli tokok:

- Porta SYSTEM ELEGANCE ajtótok Prémium felülettel 156 old.
- LEVEL ajtótok Prémium felülettel 158 old.

### MEGJEGYZÉS

- ÉME Építőipari Műszaki Engedély A-729/2009.
- Kétszárnyú ajtóknál az ajtólap méreteinek tetszőleges kiválasztása.
- A mágneszár nem áll rendelkezésre a kétszárnyú ajtóknál.
- Az ajtók csak a lengyel szabályok PN szerint állnak rendelkezésre.
- Rendelhető szabványméretek: PN.

### TOVÁBBI KÖLTSÉGEK (OPCIONÁLIS FELÁR)

- szellőző lyuksor vagy alsó kivágás
- tele faforgácsbetét
- rövidítésre való előkészítés (maximum 60 mm)
- **AKCIÓ** – PRIME csomag
- mágneszár
- speciális zár oldalsó fogantyúval (tolóajtókhoz)
- pántsapka standard ajtópánthoz (egy ajtópánthoz tartozó szett)
- kilincs rozettával

(180 old)



az ideálisan sima felület



stabilizáló betét



tele faforgácsbetét

# Porta VECTOR Prémium



Porta VECTOR Prémium V, Fehér



Porta VECTOR Prémium V, Fehér



modell A



modell B



modell C



modell E



modell F



modell I



modell K



modell L



modell M



modell O



modell T



modell U



modell V



modell W



modell X





## SZÍNEK

Premium Festék ★★★★★☆

Akril Festék ★★★★★☆



Fehér



Fehér



Hagyja, hogy szálljon a képzelete! Van egy saját modell ötlete?  
Bármelyik Porta KONTRAKT marást választhatja. A részletek  
megfelelnek a nem standard rendelésekkel, lsd 206 old.

## AJTÓLAP SZERKEZETE

Papírrácsbetét vagy furatolt faforgácsbetét (opcionális, felár ellenében).  
A teljes felület HDF idomprésselt lemez burkolással készült.

## GYÁRI TARTOZÉKOK – AJTÓLAP ÁRÁBAN

- Két darab pántfelső standardban, de PRIME pánt is kérhető (felárért)
- Három pánt a „100”-as méretű ajtólapban
- Zár: sima kulcsos, wc-zárás vagy biztonsági zárás
- Kagylikilincs (tolóajtóhoz)

## AJTÓTOK

**Ajánlott falcos tokok:**

- Porta SYSTEM ajtótok Prémium felülettel 154 old.
- MINIMAX ajtótok Prémium felülettel 152 old.

**Ajánlott falc nélküli tokok:**

- Porta SYSTEM ELEGANCE ajtótok Prémium felülettel 156 old.
- LEVEL ajtótok Prémium felülettel 158 old.

## MEGJEGYZÉS

- ÉME Építőipari Műszaki Engedély A-729/2009.
- Kétszárnyú ajtóknál az ajtólap méretek tetszőlegesen párosíthatók.
- Passzív ajtólap (oldalpanel) a „30”, „40” és „50” méretekben áll rendelkezésre, marás nélkül.
- Egyéb marási mintákra is van lehetőség a Porta KONTRAKT osztályon keresztül, 206 old.
- A kétszárnyú ajtólapokat nem lehet mágneszárral felszerelni.
- Rendelhető szabványméretek: PN, CSN, DIN, HUN.

## TOVÁBBI KÖLTSÉGEK (OPCIONÁLIS FELÁR)

- „100”-as méret
- furatos faforgácsbetét
- szellőző rács, lyuksor vagy alsó kivágás
- maximum 60 mm-re] való rövidítésre előkészítés
- **AKCIÓ** – PRIME csomag
- harmadik pánt 3D (felár a tok árában)
- mágneszár
- kampózár oldalsó fogantyúval (tolóajtó)
- pántsapka (szett/db)
- kilincs rozettával

(180 old)



A Porta VECTOR kollekción megtekintheti:  
[www.porta.com.pl/dm/portavector.wmv](http://www.porta.com.pl/dm/portavector.wmv)



marás



papírrácsbetét



furatolt faforgácsbetét

# Porta FORM Prémium

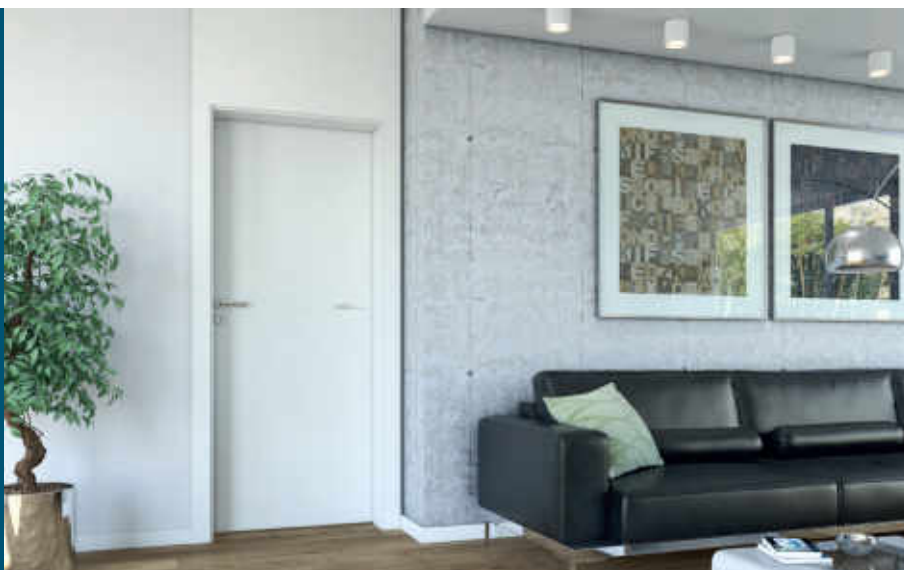

## AJÁNLATUNK

Eredetiség és korszerűség  
krómozott tartozékokkal.

Porta FORM Prémium 1, Fehér



Porta FORM Prémium 2, Fehér



modell 1



modell 2



modell 3



modell 4



modell 5



## SZÍNEK

### Premium Festék ★★★★★

Fehér

## AJTÓLAP SZERKEZETE

Papírrácsbetét vagy furatolt faforgácsbetét (opcionális, felár ellenében).  
A teljes felület HDF idompréselt lemez burkolással készült.

## GYÁRI TARTOZÉKOK – AJTÓLAP ÁRÁBAN

- Két darab pántfelső standardban, de PRIME pánt is kérhető (felárért)
- Három ajtópánt a „100”-as méretű ajtólaphoz
- Zár: sima kulcsos, wc-zárás vagy biztonsági zárás
- Kagylókilincs (tolóajtóhoz)

## AJTÓTOK

### Ajánlott falcos tokok:

- Porta SYSTEM ajtótok Prémium felülettel 154 old.
- MINIMAX ajtótok Prémium felülettel 152 old.

### Ajánlott falc nélküli tokok:

- Porta SYSTEM ELEGANCE ajtótok Prémium felülettel 156 old.
- LEVEL ajtótok Prémium felülettel 158 old.

## MEGJEGYZÉS

- ÉME Építőipari Műszaki Engedély A-729/2009.
- Kétszárnyú ajtóknál az ajtólap méretek tetszőlegesen párosíthatók.
- Passzív ajtólap (oldalpanel) a „30”, „40” és „50” méretekben áll rendelkezésre, marás nélkül.
- A kétszárnyú ajtólapokat nem lehet mágneszárral felszerelni.
- Rendelhető szabványméretek: PN, CSN, DIN, HUN.

## TOVÁBBI KÖLTSÉGEK (OPCIONÁLIS FELÁR)

- „100”-as méret
- furatos faforgácsbetét
- szellőző rács, lyuksor vagy alsó kivágás
- maximum 60 mm-rel való rövidítésre előkészítés
- **AKCIÓ** – PRIME csomag
- harmadik pánt 3D (felár a tok árában)
- mágneszár
- kampózár oldalsó fogantyúval (tolóajtó)
- pántsapka (szett/db)
- kilincs rozettával

(180 old)



krómozott díszítőelemek



papírrácsbetét



furatos faforgácsbetét

# Porta FOCUS Prémium

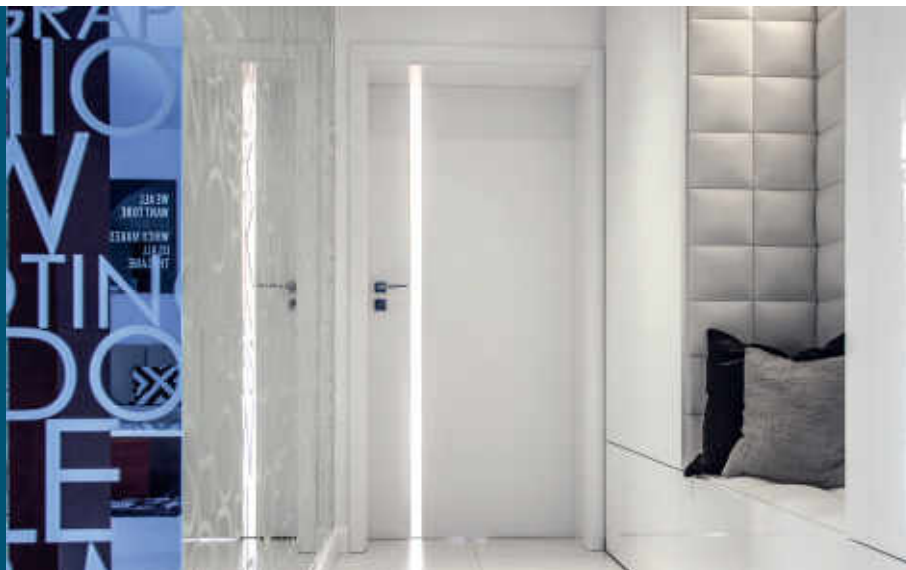

Porta FOCUS Prémium 4.A, Fehér



Porta FOCUS Prémium 4.A, Fehér



modell 4.A



modell 4.B



modell 4.B  
matt fehér üveg  
„zebra”  
mintával



modell 4.B  
üveg panel  
„létra” minta



## SZÍNEK

### Premium Festék ★★★★★



## AJTÓLAP SZERKEZETE

Az ajtólapbetét: stabilizáló papírrácsbetét vagy rétegelt lemezből készült kerettel erősített furatolt faforgácslemez (lehetőség felárért). Az ajtólap HDF lemezzel borított. Az üvegezett ajtólapoknál megerősített matt üveget használnak 8 mm vastagságban, ami az ajtólap felépítésének szerves része.

## GYÁRI TARTOZÉKOK – AJTÓLAP ÁRÁBAN

- Két darab pántfelső standardban, de PRIME pánt is kérhető (felárért)
- Három darab pántfelső „100”-as „110”-és méretű ajtólapban’
- Zár: sima kulcsos, wc-záras vagy biztonsági záras
- Edzett matt üveg - 8 mm vastagságban
- Kagylikilincs (tolóajtóhoz)

## AJTÓTOK

### Ajánlott falcos tokok:

- Porta SYSTEM ajtótok Prémium felülettel 154 old.
- MINIMAX ajtótok Prémium felülettel 152 old.

### Ajánlott falc nélküli tokok:

- Porta SYSTEM ELEGANCE ajtótok Prémium felülettel 156 old.
- LEVEL ajtótok Prémium felülettel 158 old.

## MEGJEGYZÉS

- ÉME Építőipari Műszaki Engedély A-729/2009.
- „110”-es méretben csak furatos faforgács betéttel rendelhető.
- Kétszárnyú ajtóknál az ajtólap méretek tetszőlegesen párosíthatók. A kétszárnyú falc nélküli ajtólapokat aktív és passzív szárnyként kell rendelni.
- A modell 4.B csak furatos faforgácsbetéttel rendelhető felár nélkül.
- **Az üvegek fix méretűek a 4.A modellnél.**
- A kétszárnyú ajtólapokat nem lehet mágneszárral felszerelni.
- Rendelhető szabványméretek: PN, CSN, DIN.

## TOVÁBBI KÖLTSÉGEK (OPCIONÁLIS FELÁR)

- „100”-as méret
- matt „sakk” és „zebra” üveg mintákt (modell 4.A)
- furatos faforgácsbetét
- **AKCIÓ** – PRIME csomag
- harmadik pánt 3D (felár a tok árában)
- edzett üveg (modell 4.B): „Csíkos”, „zebra” matt
- mágneszár
- kampózár oldalsó fogantyúval (tolóajtó)
- pántsapka (szett/db)
- kilincs rozettával

(180 old)



üvegpanel beépítéssel  
„szögletes éllel”



papírrácsbetét



furatos faforgácsbetét

# Porta GRANDE



Porta GRANDE B.3, Klasszikus Fehér (RAL 9016)

## AJÁNLATUNK

A tükör ideális megoldás a kisebb lakások számára, mivel nagyobb tér benyomását keltik és több fényt kölcsönöz a lakótérnek.

Válassza ki a megfelelő színű GRANDE takarólécet, *ld 184 old*



Porta GRANDE D.0, Klasszikus Fehér (RAL 9016)



modell A.0



modell A.1



modell A.1  
tükörrel



modell B.0



modell B.1



modell B.2



modell B.3



modell C.0



modell C.1



modell D.0



modell D.1



modell E.0

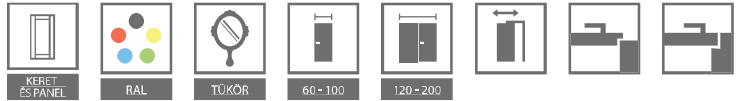

## SZÍNEK

### Akril Festék UV ★★★★★

Klasszikus Fehér (RAL 9016)	Elefántcsont (RAL 9010)	Gyöngy Papirusz (RAL 7047)
-----------------------------	-------------------------	----------------------------



Készítsen egy személyre szóló színválasztékot a Porta KONTRAKT on keresztül. A részletek a non-standard rendelés szerint, *l.s.d 206. oldal.*

### Válogasson a különleges RAL színekből.

A minimális mennyiség egyszeri megrendésnél 3 db ajtólap egy színben. Ha tokot is rendelnek a további költség megduplázódik.

- 1 Csoport:** világos RAL színek: további költség – kérjen ajánlatot
- 2 Csoport:** köztes RAL színek: további költség – kérjen ajánlatot
- 3 Csoport:** közepes RAL színek: további költség – kérjen ajánlatot
- 4 Csoport:** sötét RAL színek: további költség – kérjen ajánlatot

GRANDE szegőléc, 184 old

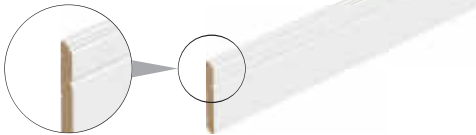

## AJTÓLAP SZERKEZETE

**Az ajtó sima felülete az UV festési technológiának köszönhető.**

Modell A.1 tükörrel is rendelhető egy vagy két oldalra. Egy oldalra rendelt tükör esetén a másik oldalon egy tele panel van.

## GYÁRI TARTOZÉKOK – AJTÓLAP ÁRÁBAN

- Falcos ajtók 3 db Prime pánttal felszerelve
- Zár ezüst vagy arany fényes felülettel: sima kulcsos, wc-zárás vagy biztonsági zárás
- Edzett matt üveg
- Kagylókilincs (tolóajtóhoz)
- Maximum 60 mm-rel való rövidítésre előkészítve

## AJTÓTOK

**Ajánlott falcos tokok:**

- Porta SYSTEM akril festék UV 154 old.
- MINIMAX akril festék UV 152 old.

**Ajánlott falc nélküli tokok:**

- Porta SYSTEM ELEGANCE akril festék UV 156 old.
- LEVEL akril festék UV 158 old.

## MEGJEGYZÉS

- ÉME Építőipari Műszaki Engedély A-729/2009.
- Kétszárnyú ajtóknál az ajtólap méretek tetszőlegesen párosíthatók.
- A falcos ajtók 3 db PRIME pánttal vannak felszerelve és a falc nélküli ajtók 2 db 3D pánttal vannak felszerelve.
- A kétszárnyú ajtólapokat nem lehet mágneszárral felszerelni.
- Rendelhető szabványméretek: PN, CSN.

## TOVÁBBI KÖLTSÉGEK (OPCIONÁLIS FELÁR)

- „100”-as méret
- szellőző alsó kivágás
- harmadik pánt 3D (felár a tok árában)
- mágneszár
- tükör egy oldalra
- tükör két oldalra
- Extra felár 1 db egyedi RAL színeknél (minimum 3 db ajtólap rendelése egy színben):
- Csoport 1
- Csoport 2
- Csoport 3
- Csoport 4
- kampózár oldalsó fogantyúval (tolóajtó)
- kilincs rozettával

(180 old)



tükör - opció



keret szerkezet



tele panel



rétegelt fa

# Porta DESIRE



Porta DESIRE 3, Klasszikus Fehér (RAL 9016)

Válassza ki a megfelelő színű  
GRANDE takarólécet, *ldd 184 old*



Porta Desire 3, Klasszikus Fehér (RAL9016)



modell 1

modell 2



modell 3

modell 4



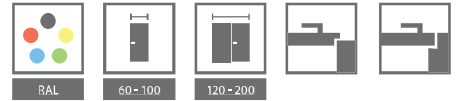

## SZÍNEK

### Akril Festék UV ★★★★★☆

Klasszikus Fehér (RAL 9016)	Elefántcsont (RAL 9010)	Gyöngy Papirusz (RAL 7047)
-----------------------------	-------------------------	----------------------------



Készítsen egy személyre szóló színválasztékot a Porta KONTRAKT on keresztül. A részletek a non-standard rendelés szerint, *ld 206. oldal.*

### Válogasson a különleges RAL színekből.

A minimális mennyiség egyszeri megrendésnél 3 db ajtólap egy színben. Ha tokot is rendelnek a további költség megduplázódik.

- 1 Csoport:** világos RAL színek: további költség – kérjen ajánlatot
- 2 Csoport:** köztes RAL színek: további költség – kérjen ajánlatot
- 3 Csoport:** közepes RAL színek: további költség – kérjen ajánlatot
- 4 Csoport:** sötét RAL színek: további költség – kérjen ajánlatot

GRANDE szegőléc, 184 old

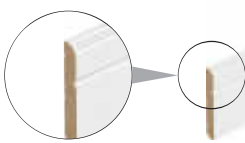

## AJTÓLAP SZERKEZETE

Az ajtólap kerete enyvezett fenyőből készül, furatolt forgácslap betétes. Az ajtólap teljes felülete HDF lemezzel van borítva. Az UV festési technológiának köszönhetően a felülete selymesen sima. A 3 és 4 modell (megállapodás szerint) ezüst színű alumínium intarziával készül.

## GYÁRI TARTOZÉKOK – AJTÓLAP ÁRÁBAN

- Zár ezüst vagy arany fényes felülettel: sima kulcsos, wc-zárás vagy biztonsági zárás.
- Maximum 60 mm-rel való rövidítésre előkészítve.

## AJTÓTOK

### Ajánlott falcok tokok:

- Porta SYSTEM akril festék UV *154 old.*
- MINIMAX akril festék UV *152 old.*

### Ajánlott falc nélküli tokok:

- Porta SYSTEM ELEGANCE akril festék UV *156 old.*
- LEVEL akril festék UV *158 old.*

## MEGJEGYZÉS

- ÉME Építőipari Műszaki Engedély A-729/2009.
- Kétszárnyú ajtóknál az ajtólap méretek tetszőlegesen párosíthatók.
- A kétszárnyú ajtólapokat nem lehet mágneszárral felszerelni.
- A „2200” magasságot kérdezze a Kontrakt Osztálytól *ld 206 old.*
- A falcok ajtók 3 db PRIME pánttal vannak felszerelve és a falc nélküli ajtók 2 db 3D pánttal vannak felszerelve.
- Rendelhető szabványméretek: PN, CSN.

## TOVÁBBI KÖLTSÉGEK (OPCIONÁLIS FELÁR)

- „100”-as méret
- szellőző alsó kivágás
- harmadik pánt 3D (felár a tok árában)
- mágneszár
- Extra felár 1 db egyedi RAL színeknél (minimum 3 db ajtólap rendelése egy színben):
  - Csoport 1
  - Csoport 2
  - Csoport 3
  - Csoport 4
- kilincs rozettával

(180 old)



marás nélküli modell 1



mart modell 2



intarziás modell 3



intarziás modell 4



furatos fagorgácsbetét

# Porta ROYAL, LONDON, BÉCS, SAVOY



Porta ROYAL tele, Fehér



Porta ROYAL tele, Fehér



ROYAL  
tele



ROYAL  
kis üveges



ROYAL  
nagy üveges



SAVOY  
tele\*



LONDON  
tele



LONDON  
1/3 üveges



LONDON  
2/3 üveges



LONDON  
3/3 üveges



BÉCS  
tele



BÉCS  
1/3 üveges



BÉCS  
2/3 üveges



BÉCS  
3/3 üveges

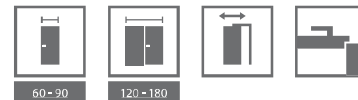

## SZÍNEK

Akril Festék ★★★★★



Engedje szabadjára a képzeletét! Van saját ötlete a kívánt ajtóról? A Porta KONTRACT részlegünk rendelkezésére áll és lehetőséget nyújt, hogy bármilyen RAL és NCS színben (kivéve a fehér) rendeljen London, Viena és Savoy ajtót. Részletek a nem-standard rendelésekről a *Isd 206. oldal*.

## AJTÓLAP SZERKEZETE

Az ajtólap stabilizáló betétes és kétoldalúan be van borítva profilos HDF lemezzel.

## GYÁRI TARTOZÉKOK – AJTÓLAP ÁRÁBAN

- Két darab pántfelső, PRIME pánttal is rendelhető (felárért)
- Zár: sima kulcsos, wc-zárás vagy biztonsági zárás
- Üveg (minta: „csincilla”)
- Kagylókilincs (tolóajtókhoz). Nem vonatkozik a nagy üveges modellekre (csak az oldalsó fogantyú).

## AJTÓTOK

Ajánlott falcso tokok:

- Porta SYSTEM Portadekor felületben *154 old.*
- MINIMAX Portadekor felületben *152 old.*

## MEGJEGYZÉS

- ÉME Építőipari Műszaki Engedély A-729/2009.
- Kétszárnyú ajtóknál az ajtólap méretek tetszőlegesen párosíthatók.
- Ajánljuk a Royal kilincset rozettával, *Isd 180 old.*
- A kilincs a nagy üveges modellhez nem lehet szélesebb mint 42 mm.
- A kétszárnyú ajtólapokat nem lehet mágneszárral felszerelni.
- Rendelhető szabványméretek: PN, CSN, DIN.
- \* Savoy ajtók üveges változata Kontract megrendelésben elérhetőek.

## TOVÁBBI KÖLTSÉGEK (OPCIONÁLIS FELÁR)

- szellőző rács, lyuksor vagy alsó kivágás
- maximum 60 mm-rel való rövidítésre előkészítés
- mágneszár
- PRIME pánt (csak az ajánlott tokokhoz)
- PRIME új zár fényes felülettel (ezüst vagy arany)
- kampózár oldalsó fogantyúval (tolóajtó)
- pántsapka (szett/db)
- kilincs rozettával

(180 old)



A Porta ROYAL kollekción megtekintheti:  
[www.porta.com.pl/dm/portaroyal.wmv](http://www.porta.com.pl/dm/portaroyal.wmv)



faerezetes\*\*



sima felület\*\*\*

\*\* A faerezetes felület a London és Bécs kollekción belül áll rendelkezésre.

\*\*\* A sima felület a Royal és Savoy kollekción belül áll rendelkezésre.



stabilizáló betét



**Porta FOCUS, 4.A, Fehér Dió**  
*Isd 40 old*

02

# SZINTETIKUS FELÜLETŰ BELTÉRI AJTÓK

MINIMAX, Porta DEKOR

Porta GRANDDECO

Porta STYLE

Porta PASKY

Porta TWIST

Porta FOCUS

Porta FIT

Porta NOVA

Porta LINE

CPL Laminátos

Porta LEVEL

Porta KONCEPT

Porta INSPIRE

Porta BALANCE

Porta HARMONY

Porta ADMIRE

# MINIMAX, Porta DEKOR



Porta DEKOR 3/4 üveges, Fehér Dió



Porta DEKOR tele, Fehér Dió



tele



1/3 üveges



3/4 üveges



1/3 íves üveges



2/3 íves üveges



létra üveges

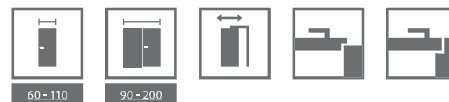

## SZÍNEK

### Standard Festék ★★★★★



### MINIMAX Portadekor Fólia ★★★★★



### Portadekor Fólia ★★★★★



\* raktárkészlet erejéig

### Portasynchro 3D Fólia ★★★★★



### Portaperfect 3D Fólia ★★★★★



## AJTÓLAP SZERKEZETE

Az ajtólapbetét stabilizáló papírrácsbetét vagy furatolt faforgácslemez. Az ajtólap HDF lemezzel van borítva.

## GYÁRI TARTOZÉKOK – AJTÓLAP ÁRÁBAN

- Két darab pántfelső standardban, de PRIME pánt is kérhető (felárért)
- Három darab pántfelső „100”-as, „110”-es méretű ajtólapban
- Zár: sima kulcsos, wc-záras vagy biztonsági záras
- Üveg minta: „csincilla” vagy matt üveg felárért
- Kagyilókilincs (tolóajtóhoz)

## AJTÓTOK

Ajánlott falcok tokok (a MINIMAX és Porta DEKOR ajtólapokhoz):

- Porta SYSTEM Portadekor felületben 154 old.
- MINIMAX Portadekor felületben 152 old.

Ajánlott falc nélküli tokok (csak a Porta DEKOR ajtólapokhoz):

- Porta SYSTEM ELEGANCE 156 old.
- LEVEL 158 old.

## MEGJEGYZÉS

- ÉME Építőipari Műszaki Engedély A-729/2009.
- **A MINIMAX ajtó csak falcok változatban.**
- Az ajtólapokat lehet festetlen változatban is rendelni, a MINIMAX fehér lap árában.
- **A furatos – és a tele faforgácsbetétes lapoknál a rövidítésre való előkészítés standard „110”-es méretnél csak furatolt faforgács betéttel rendelhető.**
- **Az üveg mérete ugyanakkora, mint a „100”-as méretnél. Kétszárnyú ajtóknál az ajtólap méretek tetszőlegesen párosíthatók.**
- A „30”, „40”, „50” méretű passzív ajtólap (pótajtólap) csak tele változatban rendelhető. A kétszárnyú falc nélküli ajtólapokat aktív és passzív szárnyként kell rendelni.
- A kétszárnyú ajtólapokat nem lehet mágnesszárral felszerelni.
- **A „80” és „90” méretek beruházási szabványban (átjáró méret 800, 900 mm) standardként rendelhető – felár nélkül.**
- Rendelhető szabványméretek: PN, CSN, DIN, HUN.

## TOVÁBBI KÖLTSÉGEK (OPCIONÁLIS FELÁR)

- „100”-as, „110”-es méret
- furatos faforgácsbetét
- szellőző rács, lyuksor vagy alsó kivágó
- PRIME pánt (csak az ajánlott tokokhoz)
- PRIME új zár fényes felülettel (ezüst vagy arany)
- harmadik pánt 3D (felár a tok árában)
- mágnesszár
- maximum 60 mm-rel való rövidítésre előkészítés
- kör alakú üvegezés rozsdamentes acélból
- kampózár oldalsó fogantyúval (tolóajtó)
- pántsapka (szett/db)
- matt üveg – kis üveges, kis íves üveges
- matt üveg – nagy üveges
- matt üveg – 2/3 íves üveges
- matt üveg – létra üveges
- kilincs rozettával

(180 old)



„csincilla” üveg



papírrácsbetét



furatos faforgácsbetét

# Porta GRANDDECO



Porta GRANDDECO 3.1 Fehér



Porta GRANDDECO 3.1, Fehér Wenge



modell 1.1



modell 1.2



modell 1.3



modell 2.1



modell 2.2



modell 2.3



modell 3.1



modell 3.2



modell 4.1



modell 4.2



modell 5.1



modell 5.2



modell 6.1



modell 6.2





## SZÍNEK

### Portadekor Fólia ★★★★★



\* raktárkészlet erejéig

### Portasynchro 3D Fólia ★★★★★



### Portaperfect 3D Fólia ★★★★★



### AJTÓLAP SZERKEZETE

Az ajtólap betétje papírrácsbetét. Opcionálisan furatolt faforgács betét (1.1, 2.1, 3.1, 4.1, 5.1, 6.1 modelleknél) vagy tele faforgács (a többi mintában) kerettel erősített furatolt faforgácslemez (lehetőség felárért). A tok HDF lemezzel borított.

### GYÁRI TARTOZÉKOK – AJTÓLAP ÁRÁBAN

- Két darab pántfelső standardban, de PRIME pánt is kérhető (felárért)
- Három darab pántfelső „100”-as, „110”-es méretű ajtólapban
- Zár: sima kulcsos, wc-zárás vagy biztonsági zárás
- Üveg minta: csincilla vagy edzet matt
- Kagylókilincs (tolóajtóhoz)

### AJTÓTOK

Ajánlott falcos tokok:

- Porta SYSTEM 154 old.
- MINIMAX 152 old.

Ajánlott falc nélküli tokok:

- Porta SYSTEM ELEGANCE 156 old.
- LEVEL 158 old.

### MEGJEGYZÉS

- ÉME Építőipari Műszaki Engedély A-729/2009.
- **A furatos – és a tele faforgácsbetétes lapoknál a rövidítésre való előkészítés standard.**
- „110”-es méretben csak furatos faforgács betéttel rendelhető. A üveg mérete ugyanakora, mint a „100”-as méretnél.
- Kétszárnyú ajtóknál az ajtólap méretek tetszőlegesen párosíthatók. A kétszárnyú ajtólapot aktív és passzív szárnyként kell rendelni.
- A kétszárnyú ajtólapokat nem lehet mágneszárral felszerelni.
- Rendelhető szabványméretek: PN, CSN, DIN.

### TOVÁBBI KÖLTSÉGEK (OPCIONÁLIS FELÁR)

- „100”-as, „110”-es méret
- furatos faforgácsbetét
- tele faforgácslemez
- szellőző rács, lyuksor vagy alsó kivágás
- PRIME pánt (csak az ajánlott tokokhoz)
- PRIME új zár fényes felülettel (ezüst vagy arany)
- harmadik pánt 3D (felár a tok árában)
- mágneszár
- maximum 60 mm-rel való rövidítésre előkészítés
- kampózár oldalsó fogantyúval (tolóajtó)
- pántsapka (szett/db)
- kilincs rozettával

(180 old)



matt üveg



stílusos keret



papírrácsbetét



furatos faforgácsbetét



tele faforgácsbetét

# Porta STYLE



Porta STYLE 5, Kaliforniai Tölgy



Porta STYLE 1, Kaliforniai Tölgy



modell 1



modell 2



modell 3



modell 4



modell 5



modell 1\*



modell 2\*



modell 3\*



modell 4\*



modell 5\*

\* Az üveg helyett fóliázott panel mindkét oldalon



## SZÍNEK

### Portadekor Fólia ★★★★★☆



\* raktárkészlet erejeig

### Portasynchro 3D Fólia ★★★★★☆



### CPL HQ 0,2 ★★★★★☆

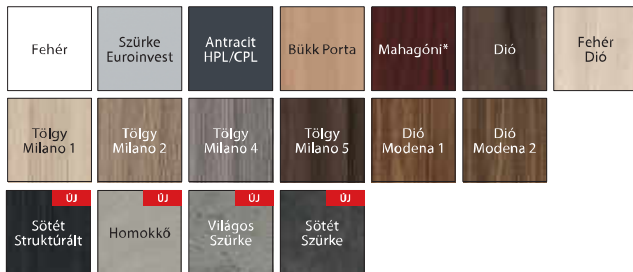

\* raktárkészlet erejeig

### Portaperfect 3D Fólia ★★★★★☆

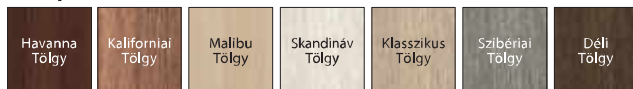

Az 1-5 modelleknél az üveg helyett mindkét oldalon fóliázott betét, nem rendelhető Portaperfect 3D felületben.

## AJTÓLAP SZERKEZETE

Az ajtólapbetét az (1, 2, 3 és 4) mintánál stabilizáló papírrácsbetét, vagy rétegelt lemezről készült kerettel megerősített furatolt faforgácsbetét (felárért). Az 5. mintában az ajtólap tele faforgácsbetéttel készül. A lap HDF lemezzel van borítva. CPL felület esetén az ajtólap éle az ajtólap színével azonos 1 mm-es ABS szalaggal van befedve.

## GYÁRI TARTOZÉKOK – AJTÓLAP ÁRÁBAN

- Két darab pántfelső standardban, de PRIME pánt is kérhető (felárért)
- Három pánt pánt az ajtólapban – „100”-as vagy „110”-es méret’
- Zár: sima kulcsos, wc-zárás vagy biztonsági zárás
- Üveg minta: edzett matt vagy csincsilla’
- Kagylikilincs (tolóajtóhoz)

## AJTÓTOK

Ajánlott falcos tokok:

- Porta SYSTEM 154 old.
- MINIMAX 152 old.

Ajánlott falc nélküli tokok:

- Porta SYSTEM ELEGANCE 156 old.
- LEVEL 158 old.

## MEGJEGYZÉS

- ÉME Építőipari Műszaki Engedély A-729/2009.
- A „100”-as és „110”-es méret nem rendelhető 5 modellnél.
- A kétsoros szellőző lyuksor nem rendelhető az 5 modellnél.
- A furatos – és a tele faforgácsbetétes lapoknál a rövidítésre való előkészítés standard.
- „110”-es méret csak furatos faforgácsbetéttel rendelhető. Az üveg mérete ugyanakkora, mint a „100”-as méretnél.
- Kétszárnyú ajtóknál az ajtólap méretek tetszőlegesen párosíthatók. A kétszárnyú falc nélküli ajtólapokat aktív és passzív szárnyként kell rendelni.
- A kétszárnyú ajtólapokat nem lehet mágneszárral felszerelni.
- Rendelhető szabványméretek: PN, CSN, DIN, HUN.

## TOVÁBBI KÖLTSÉGEK (OPCIONÁLIS FELÁR)

- „100”-as, „110”-es méret
- furatos faforgácsbetét
- Új – új színek a CPL 0.2 mm felületnél
- szellőző rács, lyuksor vagy alsó kivágás
- PRIME pánt (csak az ajánlott tokokhoz)
- PRIME új zár fényes felülettel (ezüst vagy arany)
- harmadik pánt 3D (felár a tok árában)
- mágneszár
- AKCIÓ – fa CPL felületű ajtók – PRIME pánttal (ezüst vagy arany)
- maximum 60 mm-rel való rövidítésre előkészítés
- kampózár oldalsó fogantyúval (tolóajtó)
- pántsapka (szett/db)
- kilincs rozettával

(180 old)



üvegbetéttel



panelbetéttel



papírrácsbetét



furatos faforgácsbetét



tele faforgácsbetét

# Porta PASKY



Porta PASKY 4, Sötét Tölgy



Porta PASKY 1, Skarlátvörös Tölgy



modell 1



modell 2



modell 3



modell 4



modell 5

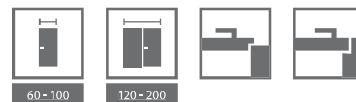

## SZÍNEK

### Portadekor Fólia ★★★★★☆



\* raktárkészlet erejéig

### Portasynchro 3D Fólia ★★★★★☆



### Portaperfect 3D Fólia ★★★★★☆

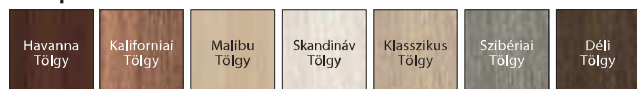

## AJTÓLAP SZERKEZETE

Az ajtólap Fehér. Csak a csikok színét lehet kiválasztani. Az ajtólap betéje papírrácsbetét vagy rétegelt lemezből készült kerettel erősített furatolt faforgácsbetét (lehetőség felár ellenében). Az ajtólap HDF lemezzel van borítva. Az üveges modellek 8 mm-es edzett matt üveggel készülnek, mely szerkezetileg a lap eleme.

## GYÁRI TARTOZÉKOK – AJTÓLAP ÁRÁBAN

- Két darab pántfelső standardban, de PRIME pánt is kérhető (felárért)
- Három pánt a „100”-as méretű ajtólapban
- Zár: sima kulcsos, wc-zárás vagy biztonsági zárás
- Edzett matt üveg

## AJTÓTOK

Ajánlott falcok tokok:

- Porta SYSTEM 154 old.
- MINIMAX 152 old.

Ajánlott falc nélküli tokok:

- Porta SYSTEM ELEGANCE 156 old.
- LEVEL 158 old.

## MEGJEGYZÉS

- ÉME Építőipari Műszaki Engedély A-729/2009.
- A furatos – és a tele faforgácsbetétes lapoknál a rövidítésre való előkészítés standard.
- **A rövidítésre való előkészítés csak az 1 modellnél alkalmazható.**
- Kétszárnyú ajtóknál az ajtólap méretek tetszőlegesen párosíthatók.
- A kétszárnyú falc nélküli ajtókat passzív és aktív szárnyként kell rendelni.
- A kétszárnyú ajtólapokat nem lehet mágneszárral felszerelni.
- Rendelhető szabványméretek: PN, CSN.

## TOVÁBBI KÖLTSÉGEK (OPCIONÁLIS FELÁR)

- „100”-as méret
- furatos faforgácsbetét
- szellőzőlyuksor
- PRIME pánt (csak az ajánlott tokokhoz)
- PRIME új zár fényes felülettel (ezüst vagy arany)
- harmadik pánt 3D (felár a tok árában)
- mágneszár
- maximum 60 mm-rel való rövidítésre előkészítés
- kampózár oldalsó fogantyúval (tolóajtó)
- pántsapka (szett/db)
- kilincs rozettával

(180 old)



dekorációs szalag az üveg mentén – modell 2



dekorációs szalag a panel mentén – modell 3



papírrácsbetét



furatolt faforgácsbetét

# Porta TWIST



Porta TWIST A.3, Bavaria Bükk



Porta TWIST A.3, Dió Verona 2



modell A.0



modell A.1



modell A.3



modell B.0



modell B.1



modell B.2



modell C.0



modell C.1



modell D.0



modell D.1



## SZÍNEK

### Portadekor Fólia ★★★★★



\* raktárkészlet erejéig

### Portasynchro 3D Fólia ★★★★★



### Portaperfect 3D Fólia ★★★★★



### AJTÓLAP SZERKEZETE

Az ajtólap betét készülhet stabilizáló papírrácsbetéttel vagy rétegelt lemezből készült kerettel erősített tele faforgácsbetéttel (felárért). A lap be van borítva HDF lemezzel. Az ajtólap kiegészül üveg vagy tele panellel.

### GYÁRI TARTOZÉKOK – AJTÓLAP ÁRÁBAN

- Két darab pántfelső standardban, de PRIME pánt is kérhető (felárért)
- Három darab pántfelső „100”-as és „110”-es méretű ajtólapban
- Zár: sima kulcsos, wc-zárás vagy biztonsági zárás
- Edzett matt üveg
- Kagylókilincs (tolóajtóhoz)

### AJTÓTOK

Ajánlott falcos tokok:

- Porta SYSTEM 154 old.
- MINIMAX 152 old.

Ajánlott falc nélküli tokok:

- Porta SYSTEM ELEGANCE 156 old.
- LEVEL 158 old.

### MEGJEGYZÉS

- ÉME Építőipari Műszaki Engedély A-729/2009.
- **A rövidítésre való előkészítés a faforgácsbetét esetén a standard árban benne van.**
- A „60”-as és „120”-as (kétszárnyú) méret nem rendelhető az A és D modelleknél.
- „110”-es méretben csak tele faforgács betéttel rendelhető.
- Kétszárnyú ajtóknál az ajtólap méretek tetszőlegesen párosíthatók. A kétszárnyú falc nélküli ajtólapokat aktív és passzív szárnyként kell rendelni.
- A kétszárnyú ajtólapokat nem lehet mágneszárral felszerelni.
- Rendelhető szabványméretek: PN, CSN, DIN.

### TOVÁBBI KÖLTSÉGEK (OPCIONÁLIS FELÁR)

- „100”-as, „110”-es méret
- furatos faforgácsbetét és/vagy tele faforgácslemez
- szellőző rács, lyuksor vagy alsó kivágás
- PRIME pánt (csak az ajánlott tokokhoz)
- PRIME új zár fényes felülettel (ezüst vagy arany)
- harmadik pánt 3D (felár a tok árában)
- mágneszár
- maximum 60 mm-rel való rövidítésre előkészítés
- kampózár oldalsó fogantyúval (tolóajtó)
- pántsapka (szett/db)
- kilincs rozettával

(180 old)



dekoratív keret üveg panellel  
– modell A.3



dekoratív keret panellel  
– modell A.0



papírrácsbetét



tele faforgácsbetét

# Porta FOCUS



Porta FOCUS 4.A matt üveg, Fehér Dió



Porta FOCUS 4.B, matt üveg, Fehér Dió



modell 1.B



modell 1.C



modell 1.D



modell 1.E



modell 2.0  
matt üveg



modell 2.0  
matt fehér üveg  
„sakk” mintával



modell 2.0  
matt fehér üveg  
„zebra” mintával



modell 2.0  
üveg panel  
„létra” minta



modell 2.0  
üveg panel  
„négyzetes”  
minta



modell 2.0  
üveg panel  
„hullámos”  
minta



modell 3.A



modell 3.B



modell 3.C



modell 4.A



modell 4.B





## SZÍNEK

### Portadekor Fólia ★★★★★☆



\* raktárkészlet erejéig

### Portasynchro 3D Fólia ★★★★★☆



### Portaperfect 3D Fólia ★★★★★☆



mart  
kerekített éllel – modell 1.D



üvegpánél beépítéssel  
kerekített éllel – modell 2.0



üvegpánél beépítéssel  
szögletes éllel – 3 and 4 modelleknél



papírrácsbetét



furatos faforgácsbetét

## AJTÓLAP SZERKEZETE

Az ajtólapbetét: stabilizáló papírrácsbetét vagy rétegelt lemezből készült kerettel erősített furatolt faforgácslemez (lehetőség felárért). Az ajtólap HDF lemezzel borított. Az üvegezett ajtólapoknál megerősített matt üveget használnak 8 mm vastagságban, ami az ajtólap felépítésének szerves része.

## GYÁRI TARTOZÉKOK – AJTÓLAP ÁRÁBAN

- Két darab pántfelső standardban, de PRIME pánt is kérhető (felárért)
- Három pánt a „100”-as, „110”-es méretű ajtólapokban
- Zár: sima kulcsos, wc-zárás vagy biztonsági zárás
- Edzett üveg (Modell 2.): matt, „sakk” átlátszó, „zebra” átlátszó
- Edzett üveg (Modell 3. és 4.): matt
- Kagylókilincs (tolóajtóhoz)

## AJTÓTOK

Ajánlott falcok tokok:

- Porta SYSTEM 154 old.
- MINIMAX 152 old.

Ajánlott falc nélküli tokok:

- Porta SYSTEM ELEGANCE 156 old.
- LEVEL str. 1548

## MEGJEGYZÉS

- ÉME Építőipari Műszaki Engedély A-729/2009.
- **A szellőzőrács és az alsó kivágás csak az 1.csoportnál, a tele ajtóknál rendelhető.**
- A furatos – és a tele faforgácsbetétes lapoknál a rövidítésre való előkészítés standard.
- „110”-es méretben csak furatos faforgács betéttel rendelhető.
- Kétszárnyú ajtóknál az ajtólap méretek tetszőlegesen párosíthatók.
- A kétszárnyú falc nélküli ajtólapokat aktív és passzív szárnyként kell rendelni.
- A 3 és 4 modellek sarkos éllel készülnek. Csak matt üveggel.
- A modell 4.B csak furatos faforgácsbetéttel rendelhető felár nélkül.
- A „110”-es méret nem elérhető a 4.csoport modelleinél.
- **Az üvegek fix méretűek, a 2, 3 modelleknél és a 4.A modellnél.**
- A kétszárnyú ajtólapokat nem lehet mágneszárral felszerelni.
- Rendelhető szabványméretek: PN, CSN, DIN.

## TOVÁBBI KÖLTSÉGEK (OPCIONÁLIS FELÁR)

- „100”-as, „110”-es méret
- edzett üveg (Modell 2.): „sakk” matt, „zebra” matt, „csíkos üveg”, „négyzetes”, „hullám”
- edzett üveg (Modell 4. B): „csíkos üveg”, „zebra” matt
- furatos faforgácsbetét
- szellőző rács, lyuksor vagy alsó kivágás
- PRIME pánt (csak az ajánlott tokokhoz)
- PRIME új zár fényes felülettel (ezüst vagy arany)
- harmadik pánt 3D (felár a tok árában)
- mágneszár
- maximum 60 mm-rel való rövidítésre előkészítés
- kampózár oldalsó fogantyúval (tolóajtó)
- pántsapka (szett/db)
- kilincs rozettával

(180 old)

# Porta FIT



## AJÁNLATUNK

A fenntartható szerkezet egyesítése a korszerű megjelenéssel.

Porta FIT A.6, Dió Verona 2



Porta FIT C.3, Déli Tölgy



modell A.0



modell A.2



modell A.6



modell B.2



modell B.5



modell C.0



modell C.1



modell C.2



modell C.3



modell D.0



modell D.1



modell D.2



modell D.3



modell I.0



modell I.1



## SZÍNEK

### Portadekor Fólia ★★★★★☆



\* raktárkészlet erejéig

### Portasynchro 3D Fólia ★★★★★☆



### Portadur Fólia ★★★★★☆



### Portaperfect 3D Fólia ★★★★★☆



### CPL HQ 0,2 ★★★★★☆

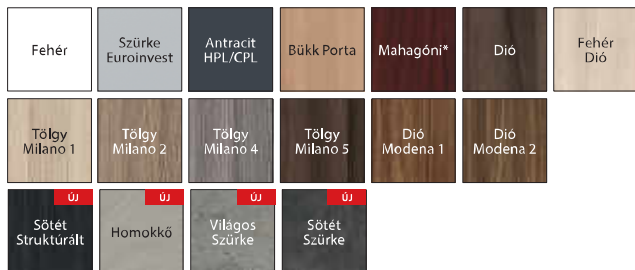

\* raktárkészlet erejéig

## AJTÓLAP SZERKEZETE

A, B, C és I mintánál az ajtólap betétje: papírrácsbetét és stabilizáló betét kombinációja vagy tele faforgácsbetét (felárért). D mintában a standard ajtólapbetét, tele faforgács. Az ajtólap HDF lemezzel borított. CPL felület esetén az ajtólap éle az ajtólap színével azonos 1 mm-es ABS szalaggal van befedve.

## GYÁRI TARTOZÉKOK – AJTÓLAP ÁRÁBAN

- Két darab pántfelső standardban, de PRIME pánt is kérhető (felárért)
- Három darab pántfelső „100”-as méretnél és a Portadurnál
- Zár: sima kulcsos, wc-zárás vagy biztonsági zárás
- Üveg minta: edzett matt, csincsilla, „MasterCarre”
- Kagylikilincs (tolóajtóhoz)

## AJTÓTOK

Ajánlott falcok tokok:

- Porta SYSTEM 154 old.
- MINIMAX 152 old.

Ajánlott falc nélküli tokok:

- Porta SYSTEM ELEGANCE 156 old.
- LEVEL 158 old.

## MEGJEGYZÉS

- ÉME Építőipari Műszaki Engedély A-729/2009.
- **A „110”-as méretnél az üveg mérete miatt, az A minta nem edzett üvegből készül.**
- Kétszárnyú ajtóknál az ajtólap méretek tetszőlegesen párosíthatók. A kétszárnyú falc nélküli ajtólapokat aktív és passzív szárnyként kell rendelni.
- A kétszárnyú ajtólapokat nem lehet mágneszárral felszerelni.
- Rendelhető szabványméretek: PN, CSN, DIN, HUN.

## TOVÁBBI KÖLTSÉGEK (OPCIONÁLIS FELÁR)

- „100”-as méret
- furatos faforgácsbetét és/vagy tele faforgácslemez
- **Új** – új színek a CPL 0.2 mm felületnél
- szellőző rács, lyuksor vagy alsó kivágás
- PRIME pánt (csak az ajánlott tokokhoz)
- PRIME új zár fényes felülettel (ezüst vagy arany)
- harmadik pánt 3D (felár a tok árában)
- mágneszár
- **AKCIÓ** – a CPL felületű ajtók – PRIME pánttal
- maximum 60 mm-rel való rövidítésre előkészítés
- kampózár oldalsó fogantyúval (tolóajtó)
- pántsapka (szett/db)
- kilincs rozettával

(180 old)

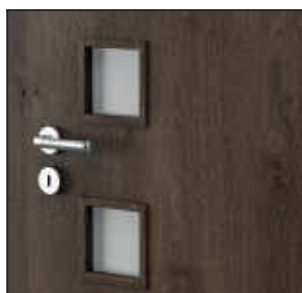

üveges  
FIGYELEM: CPL - kerekített  
üvegezőléc



panellel  
FIGYELEM: CPL - kerekített  
üvegezőléc



papírrácsbetét



tele faforgácsbetét

# Porta FIT



## AJÁNLATUNK

A fenntartható szerkezet  
egyesítése a korszerű megjelenéssel.

Porta FIT G.5, Norvég Fenyő



Porta FIT G.5, Norvég Fenyő



modell E.0



modell E.3



modell F.2



modell F.3



modell F.6



modell G.0



modell G.2



modell G.3



modell G.4



modell G.5



modell H.0



modell H.1



modell H.2



modell H.3



modell H.4



## SZÍNEK

### Portadekor Fólia ★★★★★☆



\* raktárkészlet erejéig

### Portasynchro 3D Fólia ★★★★★☆



### Portadur Fólia ★★★★★☆



\* raktárkészlet erejéig a vízszintes-függőleges ereszettel

### Portaperfect 3D Fólia ★★★★★☆



### CPL HQ 0,2 ★★★★★☆

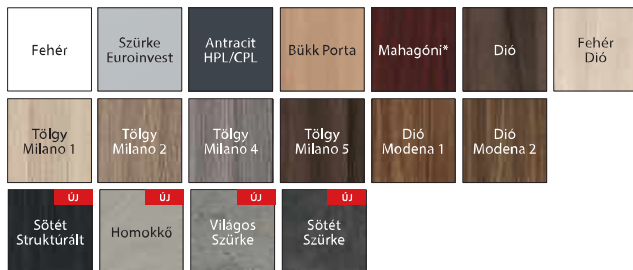

\* raktárkészlet erejéig

## AJTÓLAP SZERKEZETE

Az ajtólap betétje papírrácsbetét és stabilizáló betét kombinációja vagy tele faforgácsbetét (felárért). Az ajtólap HDF lemezzel borított és lehet üveges vagy paneles. CPL felület esetén az ajtólap éle az ajtólap színével azonos 1 mm-es ABS szalaggal van befedve.

## GYÁRI TARTOZÉKOK – AJTÓLAP ÁRÁBAN

- Két darab pántfelső standardban, de PRIME pánt is kérhető (felárért)
- Három darab pántfelső „100”-as méretnél és a Portadur felületű ajtóknál
- Zár: sima kulcsos, wc-zárás vagy biztonsági zárás
- Edzett matt üveg lub „chinchilla”, „MasterCarre”
- Az átírázó megerősített „sakk” mintájú üveg (fehér és barna) – csak a H modelleknél rendelhető
- Kagylikilincs (tolóajtóhoz)

## AJTÓTOK

### Ajánlott falcos tokok:

- Porta SYSTEM 154 old.
- MINIMAX 152 old.

### Ajánlott falc nélküli tokok:

- Porta SYSTEM ELEGANCE 156 old.
- LEVEL 158 old.

## MEGJEGYZÉS

- ÉME Építőipari Műszaki Engedély A-729/2009.
- A szellőzőrács és 2 soros szellőző lyuksor nem rendelhető H modellnél.
- „100”-as méret a Portadur felületnél csak függőleges mintázattal rendelhető.
- Kétszárnyú ajtóknál az ajtólap méretek tetszőlegesen párosíthatók. A kétszárnyú falc nélküli ajtólapokat aktív és passzív szárnyként kell rendelni.
- A kétszárnyú ajtólapokat nem lehet mágnesszárral felszerelni.
- Rendelhető szabványméretek: PN, CSN, DIN, HUN.

## TOVÁBBI KÖLTSÉGEK (OPCIONÁLIS FELÁR)

- „100”-as méret
- furatos faforgácsbetét és/vagy tele faforgácslemez
- ÚJ – új színek a CPL 0,2 mm felületnél
- a matt megerősített „sakk” mintájú üveg – csak a H modelleknél rendelhető
- szellőző rács, lyuksor vagy alsó kivágás
- PRIME pánt (csak az ajánlott tokokhoz)
- PRIME új zár fényes felülettel (ezüst vagy arany)
- harmadik pánt 3D (felár a tok árában)
- mágnesszár
- AKCIÓ – a CPL felületű ajtók – PRIME pánttal
- maximum 60 mm-rel való rövidítésre előkészítés
- kampózár oldalsó fogantyúval (tolóajtó)
- pántsapka (szett/db)
- kilincs rozettával

(180 old)



üveges  
FIGYELEM: CPL - kerekített  
üvegezőléc



panellel  
FIGYELEM: CPL - kerekített  
üvegezőléc



papírrácsbetét



tele faforgácsbetét

# Porta NOVA



## AJÁNLATUNK

A tükör ideális megoldás a kisebb lakások számára, mivel nagyobb tér benyomását keltik és több fényt kölcsönöz a lakótérnek.

Porta NOVA 2.2 tükörrel, Skarlátvörös Tölgy



Porta NOVA 1.1, Dió 3



modell 1.1



modell 1.2



modell 1.3



modell 2.1



modell 2.2



modell 2.2  
tükörrel



modell 3.1



modell 3.2

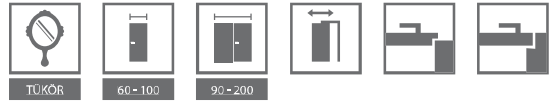

## SZÍNEK

### Portadekor Fólia ★★★★★



\* raktárkészlet erejéig

### Portasynchro 3D Fólia ★★★★★



### Portadur Fólia ★★★★★

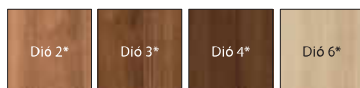

\* raktárkészlet erejéig a vízszintes-függőlegeserezettel

### Portaperfect 3D Fólia ★★★★★



## AJTÓLAP SZERKEZETE

Az ajtólap betétje az 1. csoportnál – papírrácsbetét vagy rétegelt lemezből készült kerettel erősített furatolt faforgácsbetét (lehetőség felárért). A 2 és 3 csoport – Telefa-forgácsbetét. Az ajtólap HDF lemezzel borított. A 2.2 modell rendelhető egy vagy két oldalra. Egy oldali tükör esetén egy tele panel van a másik oldalon.

## GYÁRI TARTOZÉKOK – AJTÓLAP ÁRÁBAN

- Zár: sima kulcsos, wc-zárás vagy biztonsági zárás
- Kettő darab vagy három darab pántfelső a „100”-as méretű ajtólapba és a Portadur felületű ajtóknál, PRIME pánttal is rendelhető (felárért)
- Üveg - minták: „csincilla”, „bordázott üveg” (Nem rendelhető a 2.2-nél), matt edzett „sakk” átlátszó „MasterCarré”
- Maximum 60 mm-rel való rövidítésre előkészítve (csak 2 és 3 csoportnál)
- Kagylikilincs (tolóajtóhoz)

## AJTÓTOK

### Ajánlott falcsoatok:

- Porta SYSTEM 154 old.
- MINIMAX 152 old.

### Ajánlott falc nélküli tokok:

- Porta SYSTEM ELEGANCE 156 old.
- LEVEL 158 old.

## MEGJEGYZÉS

- ÉME Építőipari Műszaki Engedély A-729/2009.
- **Szellőző rács és a 2 soros szellőző lyuksor csak az 1 csoport modelljeinél rendelhető.**
- A furatos – és a tele faforgácsbetétes lapoknál a rövidítésre való előkészítés standard.
- „100”-as méretben csak függőleges mintázattal rendelhető az 1 és 3 csoport.
- Kétszárnyú ajtóknál az ajtólap méretek tetszőlegesen párosíthatók. A „30”, „40”, „50” méretű passzív ajtólap (pótajtólap) csak tele változatban rendelhető. A kétszárnyú falc nélküli ajtólapokat aktív és passzív szárnyként kell rendelni.
- **Az 1 csoport modelljei csak Portadur felületben rendelhetők.**
- A kétszárnyú ajtólapokat nem lehet mágneszárral felszerelni.
- Rendelhető szabványméretek: PN, CSN, HUN.

## TOVÁBBI KÖLTSÉGEK (OPCIONÁLIS FELÁR)

- „100”-as méret
- furatos faforgácsbetét
- matt üveg „sakk” mintával (fehér és barna) – felár a matt üvegnél
- tükör egy oldalra
- tükör két oldalra
- szellőző rács, lyuksor vagy alsó kivágás
- PRIME pánt (csak az ajánlott tokokhoz)
- PRIME új zár fényes felülettel (ezüst vagy arany)
- harmadik pánt 3D (felár a tok árában)
- mágneszár
- maximum 60 mm-rel való rövidítésre előkészítés
- kör alakú üvegezés rozsdamentes acélból (csak az 1.1 minta)
- kampózár oldalsó fogantyúval (tolóajtó)
- pántsapka (szett/db)
- kilincs rozettával

(180 old)



üveges



betéttel



papírrácsbetét



furatolt faforgácsbetét



tele faforgácsbetét

# Porta NOVA



## AJÁNLATUNK

A nagyméretű ablakok révén a helyiség természetes fényt kap.

Porta NOVA 4.4, Klasszikus Tölgy



Porta NOVA 5.5, Klasszikus Tölgy



modell 4.1



modell 4.2



modell 4.3



modell 4.4



modell 5.1



modell 5.2



modell 5.3



modell 5.4



modell 5.5





## SZÍNEK

### Portadecor Fólia ★★★★★☆



\* raktárkészlet erejéig

### Portasynchro 3D Fólia ★★★★★☆



### Portadur Fólia ★★★★★☆

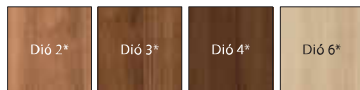

\* raktárkészlet erejéig a vízszintes-függőleges crezzettel

### Portaperfect 3D Fólia ★★★★★☆



## AJTÓLAP SZERKEZETE

Az ajtólapbetét tele faforgács. Az ajtólap HDF lemezzel borított.

## GYÁRI TARTOZÉKOK – AJTÓLAP ÁRÁBAN

- Zár: sima kulcsos, wc-zárás vagy biztonsági zárás
- Kettő darab vagy három darab pántfelső a „100”-as méretű ajtólapba és a Portadur felületű ajtóknál, PRIME pánttal is rendelhető (felárért)
- Üveg minta: „csincsilla”, „bordázott”, edzett matt, „MasterCarre”
- Maximum 60 mm-rel való rövidítésre előkészítve
- Kagylókilincs (tolóajtóhoz)

## AJTÓTOK

Ajánlott falcok tokok:

- Porta SYSTEM 154 old.
- MINIMAX 152 old.

Ajánlott falc nélküli tokok:

- Porta SYSTEM ELEGANCE 156 old.
- LEVEL 158 old.

## MEGJEGYZÉS

- ÉME Építőipari Műszaki Engedély A-729/2009.
- „100”-as méretben csak függőleges mintázattal rendelhető.
- Kétszárnyú ajtóknál az ajtólap méretek tetszőlegesen párosíthatók. A kétszárnyú falc nélküli ajtólapokat aktív és passzív szárnyként kell rendelni.
- A kétszárnyú ajtólapokat nem lehet mágneszárral felszerelni.
- Rendelhető szabványméretek: PN, CSN, HUN.

## TOVÁBBI KÖLTSÉGEK (OPCIONÁLIS FELÁR)

- „100”-as méret,
- matt üveg „sakk” mintával (fehér és barna) – felár a matt üvegnél
- alsó kivágás vagy szellőző lyuksor (1 sor)
- PRIME pánt (csak az ajánlott tokokhoz)
- PRIME új zár fényes felülettel (ezüst vagy arany)
- harmadik pánt 3D (felár a tok árában)
- mágneszár
- kampózár oldalsó fogantyúval (tolóajtó)
- pántsapka (szett/db)
- kilincs rozettával

(180 old)



Portadecor, Portasynchro 3D, Portaperfect 3D felületek mintázata



Portadur felületek mintázata



tele faforgácsbetét

# Porta NOVA



## AJÁNLATUNK

A furatolt faforgácsbetét alkalmazása javítja a helyiség hangszigetelését.

Porta NOVA 6.1, Norvég Fenyő



Porta NOVA 6.4, Norvég Fenyő



modell 6.1



modell 6.2



modell 6.3



modell 6.4



modell 6.5



modell 7.1



modell 7.2



modell 7.3



modell 7.4



modell 7.5



## SZÍNEK

### Portadekor Fólia ★★★★★☆



\* raktárkészlet erejéig

### Portasynchro 3D Fólia ★★★★★☆



### Portadur Fólia ★★★★★☆

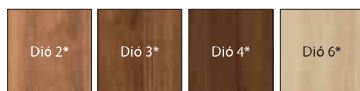

\* raktárkészlet erejéig a vízszintes-függőleges ereszettel

### Portaperfect 3D Fólia ★★★★★☆



## AJTÓLAP SZERKEZETE

Az ajtólapbetét tele faforgács. Az ajtólap HDF lemezzel borított.

## GYÁRI TARTOZÉKOK – AJTÓLAP ÁRÁBAN

- Zár: sima kulcsos, wc-zárás vagy biztonsági zárás
- Kettő darab vagy három darab pántfelső a „100”-as méretű ajtólapba és a Portadur felületű ajtóknál, PRIME pánttal is rendelhető (felárért)
- Üveg minta: „csincsilla”
- Maximum 60 mm-rel való rövidítésre előkészítve
- Kagyilókilincs (tolóajtóhoz)

## AJTÓTOK

Ajánlott falcos tokok:

- Porta SYSTEM 154 old.
- MINIMAX 152 old.

Ajánlott falc nélküli tokok:

- Porta SYSTEM ELEGANCE 156 old.
- LEVEL 158 old.

## MEGJEGYZÉS

- ÉME Építőipari Műszaki Engedély A-729/2009.
- Szellőző rács, 2 soros szellőző lyuksor, mely csak az 6.5, 7.5 modelleknél rendelhető.
- „100”-as as méretben csak függőleges mintázattal rendelhető.
- Kétszárnyú ajtóknál az ajtólap méretek tetszőlegesen párosíthatók. A kétszárnyú falc nélküli ajtólapokat aktív és passzív szárnyként kell rendelni.
- A kétszárnyú ajtólapokat nem lehet mágneszárral felszerelni.
- Rendelhető szabványméretek: PN, CSN, HUN.

## TOVÁBBI KÖLTSÉGEK (OPCIONÁLIS FELÁR)

- „100”-as méret
- szellőző rács, lyuksor vagy alsó kivágás
- PRIME pánt (csak az ajánlott tokokhoz)
- PRIME új zár fényes felülettel (ezüst vagy arany)
- harmadik pánt 3D (felár a tok árában)
- mágneszár
- kampózár oldalsó fogantyúval (tolóajtó)
- pántsapka (szett/db)
- matt üveg
- kilincs rozettával

(180 old)



üvegbetét üvegezőkerettel



panellell



tele faforgácsbetét

# Porta LINE



Porta LINE G.1, Sötét Szürke, elérhető panelek Porta KONTRAKT-on keresztül, lsd. 206 oldal



Porta LINE H.1, Sötét Szürke



modell A.1



modell B.1

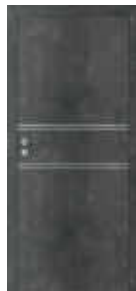

modell C.1



modell D.1



modell E.1



modell F.1



modell G.1



modell H.1



## SZÍNEK

### Portadekor Fólia ★★★★★☆



\* raktárkészlet erejéig

### Portasynchro 3D Fólia ★★★★★☆



### Portadur Fólia ★★★★★☆



\* raktárkészlet erejéig a vízszintes-függőleges érezettel

### Portaperfect 3D Fólia ★★★★★☆



### CPL HQ 0,2 ★★★★★☆

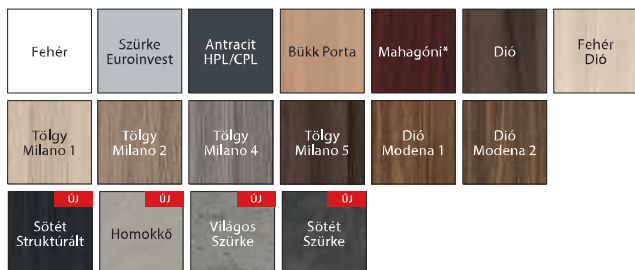

\* raktárkészlet erejéig

## AJTÓLAP SZERKEZETE

Az ajtólapbetét: stabilizáló papírrácsbetét vagy rétegelt lemezből készült kerettel erősített furatolt faforgácsbetét. Az ajtólap HDF lemezzel borított. Az ajtólapot 6 mm-es alumínium csík (berakás) díszíti, arany vagy ezüst. CPL felület esetén az ajtólap éle az ajtólap színével azonos 1 mm-es ABS szalaggal van befedve.

## GYÁRI TARTOZÉKOK – AJTÓLAP ÁRÁBAN

- Két darab pántfelső standardban, de PRIME pánt is kérhető (felárért)
- Három darab pántfelső „100”-as méretű ajtólapban és Portadur felületű lapoknál
- Zár: sima kulcsos, wc-zárás vagy biztonsági zárás
- Kagylókilincs (tolóajtóhoz)

## AJTÓTOK

Ajánlott falcsoatok:

- Porta SYSTEM 154 old.
- MINIMAX 152 old.

Ajánlott falc nélküli tokok:

- Porta SYSTEM ELEGANCE 156 old.
- LEVEL 158 old.

## MEGJEGYZÉS

- ÉME Építőipari Műszaki Engedély A-729/2009.
- A szellőző lyuksor a D.1 mintánál nem rendelhető.
- Rövidítésre való előkészítés, felárért, csak a papírrács betétnél.
- A furatos – és a tele faforgácsbetétes lapoknál a rövidítésre való előkészítés standard.
- A „110”-es méret csak furatolt faforgáccsal rendelhető.
- Kétszárnyú ajtóknál az ajtólap méretek tetszőlegesen párosíthatók. A kétszárnyú falc nélküli ajtólapokat aktív és passzív szárnyként kell rendelni.
- A kétszárnyú ajtólapokat nem lehet mágneszárral felszerelni.
- Rendelhető szabványméretek: PN, CSN, HUN.

## TOVÁBBI KÖLTSÉGEK (OPCIONÁLIS FELÁR)

- „100”-as, „110”-es méret
- furatos faforgácsbetét
- **ÚJ** – új színek a CPL 0,2 mm felületnél
- szellőző rács, lyuksor vagy alsó kivágás
- PRIME pánt (csak az ajánlott tokokhoz)
- PRIME új zár fényes felülettel (ezüst vagy arany)
- harmadik pánt 3D (felár a tok árában)
- mágneszár
- **AKCIÓ** – a CPL felületű ajtók – PRIME pánttal
- maximum 60 mm-rel való rövidítésre előkészítés
- kampózár oldalsó fogantyúval (tolóajtó)
- pántsapka (szett/db)
- kilincs rozettával

(180 old)

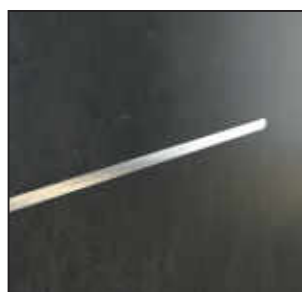

ezüst intarziával



papírrácsbetét



furatolt faforgácsbetét

# CPL Laminátos



CPL Laminátos 1.1, Tölgy Milano 1



CPL Laminátos 1.1, Tölgy Milano 1



modell 1.1



modell 1.2



modell 1.3



modell 1.4



modell 5.1



modell 5.2



modell 5.3



modell 5.4



modell 5.5

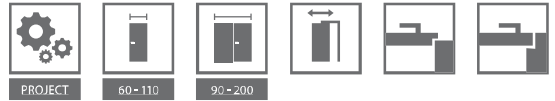

## SZÍNEK

CPL HQ 0,2, CPL HQ 0,7 ★★★★★☆

Fehér	Szürke Euroinvest	Antracit HPL/CPL	Bükk Porta	Mahagón**	Dió	Fehér Dió
Tölgy Milano 1	Tölgy Milano 2	Tölgy Milano 4	Tölgy Milano 5	Dió Modena 1	Dió Modena 2	
<b>ÚJ</b> Fehér Strukturált**	<b>ÚJ</b> Sötét Strukturált	<b>ÚJ</b> Homokkő	<b>ÚJ</b> Világos Szürke	<b>ÚJ</b> Sötét Szürke		

\*raktárkészlet erejéig

\*\*ezen színek csak fém tokkal rendelhetők



Más modellek is rendelhetők a Porta KONTRAKT-on keresztül, (Lsd 206 old).

## AJTÓLAP SZERKEZETE

Az ajtólapbetét: 1 csoport - stabilizáló papírrácsbetét vagy rétegelt lemezből készült kerettel erősített furatolt faforgácsbetét (felárért), 5 csoport tele faforgács betétes. A keret mindkét oldala HDF lemezzel borított. Az ajtólap éle az ajtólap színével azonos 1 mm-es ABS szalaggal van befedve.

## GYÁRI TARTOZÉKOK – AJTÓLAP ÁRÁBAN

- Zár: sima kulcsos, wc-zárás vagy biztonsági zárás
- Két darab standard pántfelső vagy PRIME pánt
- Három darab pántfelső „100”-as és „110”-es méretű ajtólapban
- Üveg minta: „csincsi”-a, matt vagy átlátszó „sakk” mintával
- Maximum 60 mm-rel való rövidítésre előkészítve (csak az 5 Csoport)
- Kagyókilincs (tolóajtóhoz)

## AJTÓTOK

Ajánlott falcok tokok:

- Porta SYSTEM 154 old.
- MINIMAX 152 old.

Ajánlott falc nélküli tokok:

- Porta SYSTEM ELEGANCE 156 old.
- LEVEL 158 old.

## MEGJEGYZÉS

- ÉME Építőipari Műszaki Engedély A-729/2009.
- A furatos – és a tele faforgácsbetétes lapoknál a rövidítésre való előkészítés standard.
- „110”-es méretben csak furatos faforgács betéttel rendelhető. A üveg mérete ugyanakkora, mint a „100”-as méretnél.
- **Mikor PRIME pánttal rendel, az ajtólapnak nem tartozéka a pántfelső.**
- Kétszárnyú ajtóknál az ajtólap méretek tetszőlegesen párosíthatók.
- Passzív szárny (standard) elérhető méretei „60”-tól „100”-ig.
- A „30”, „40”, „50” méretű passzív ajtólap (pótajtólap) csak tele változatban rendelhető. A kétszárnyú falc nélküli ajtólapokat aktív és passzív szárnyként kell rendelni.
- Lehetőség van más modellek rendelésére is a Porta KONTRAKT-on keresztül 206 old.
- A kétszárnyú ajtólapokat nem lehet mágneszárral felszerelni.
- **A „80” és „90” méretek beruházási szabványban (ajtjáró méret 800, 900 mm) standard rendelhető – felár nélkül.**
- Rendelhető szabványméretek: PN, CSN, DIN, HUN.

## TOVÁBBI KÖLTSÉGEK (OPCIONÁLIS FELÁR)

- „100”-as, „110”-es méret
- furatos faforgácsbetét
- **ÚJ** – új színek a CPL 0,2 mm felületnél és 0,7 mm
- **AKCIÓ** – a CPL felületű ajtók – PRIME pánttal
- harmadik pánt 3D (felár a tok árában)
- szellőzőrács, lyuksor (csak az 1. csoportnál) vagy alsó kivágás
- mágneszár
- maximum 60 mm-rel való rövidítésre előkészítés (1 csoport)
- kör alakú üvegezés rozsdamentes acélból (modell 1.1)
- kampózár oldalsó fogantyúval (tolóajtó)
- pántsapka (szett/db)
- kilincs rozettával

(180 old)



üveggel



panellel



papírrácsbetét



furatos faforgácsbetét



tele faforgácsbetét

# Porta LEVEL



Porta LEVEL B.1, Capri 3 a hozzá készült tokkal, 100 mm-es felső panellel



Porta LEVEL B.2, Capri 3  
LEVEL tokkal 20 cm-es panellel



modell A.0  
20 cm-es paneles  
tokkal



modell A.1  
20 cm-es paneles  
tokkal



modell A.2  
20 cm-es paneles  
tokkal



modell A.3  
20 cm-es paneles  
tokkal



modell B.1  
20 cm-es paneles  
tokkal



modell B.2  
20 cm-es paneles  
tokkal

Részletek: [www.porta.com.pl/dm/portalevel.pdf](http://www.porta.com.pl/dm/portalevel.pdf)



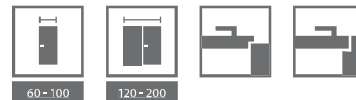

## SZÍNEK

### Portasynchro 3D Fólia ★★★★★



Porta LEVEL ajtólap ajánlott LEVEL tokkal,  
Isd 158 old.

### AJTÓLAP SZERKEZETE

Az ajtólap betétje papírrácsbetét vagy rétegelt lemezből készült kerettel erősített furatolt faforgácsbetét. Az ajtólap kétoldalt HDF lemezzel borítva. A függőleges él ABS szalaggal van védve.

### GYÁRI TARTOZÉKOK – AJTÓLAP ÁRÁBAN

- Két darab pántfelső standardban, de PRIME pánt is kérhető (felárért)
- Három pánt a „100”-as méretű ajtólapban
- Zár: sima kulcsos, wc-zárás vagy biztonsági zárás

### AJTÓTOK

#### Ajánlott falcok tokok:

- Porta SYSTEM 154 old.
- MINIMAX 152 old.

#### Ajánlott falc nélküli tokok:

- Porta SYSTEM ELEGANCE 156 old.
- LEVEL 158 old.

### MEGJEGYZÉS

- ÉME Építőipari Műszaki Engedély A-729/2009.
- A furatos – és a tele faforgácsbetétes lapoknál a rövidítésre való előkészítés standard.
- Kétszárnyú ajtóknál az ajtólap méretek tetszőlegesen párosíthatók.
- A kétszárnyú ajtólapokat nem lehet mágneszárral felszerelni.
- Rendelhető szabványméretek: PN, CSN, DIN.

### TOVÁBBI KÖLTSÉGEK (OPCIONÁLIS FELÁR)

- „100”-as méret
- furatos faforgácsbetét
- szellőző rács, lyuksor vagy alsó kivágás
- PRIME pánt (csak az ajánlott tokokhoz)
- PRIME új zár fényes felülettel (ezüst vagy arany)
- harmadik pánt 3D (felár a tok árában)
- mágneszár
- maximum 60 mm-rel való rövidítésre előkészítés
- pántsapka (szett/db)
- **fosztyói ára aktív / passzív ajtólapnak (csak furatos faforgácsbetéttel)** (180 old)
- kilincs rozettával



Porta LEVEL:  
[www.porta.com.pl/dm/portalevel.wmv](http://www.porta.com.pl/dm/portalevel.wmv)



Ajánlott LEVEL tokkal



ABS élek  
kiemelkedő ellenállás



vízszintes erezet



ezüst intarzia



papírrácsbetét



furatos faforgácsbetét

# Porta KONCEPT



## AJÁNLATUNK

A „keret és panel” hagyományos szerkezeti kialakítás több éves fenntarthatóságot biztosít.

Porta KONCEPT A.9 és A.3, Havanna Tölgy



Porta KONCEPT A.9, Havanna Tölgy



modell A.0



modell A.1



modell A.2



modell A.3



modell A.4



modell A.5



modell A.6



modell A.7



modell A.8



modell A.9



modell B.0



modell B.1

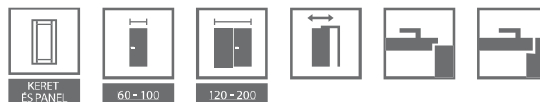

## SZÍNEK

### Portadekor Fólia ★★★★★



\* raktárkészlet erejéig

### Portasynchro 3D Fólia ★★★★★



### Portakortex Fólia ★★★★★

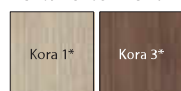

\* raktárkészlet erejéig

### Super Matt Fólia ★★★★★



### Portadur Fólia ★★★★★



### Portaperfect 3D Fólia ★★★★★



### AJTÓLAP SZERKEZETE

Az ajtólap kerete enyvezett, többrétegű puhafából készült. A típustól függően, a lap készülhet vízszintes elemekből edzett matt üveggel. A 6 mm-es matt üveg panelek rögzítő szalagokkal vannak szerelve.

### GYÁRI TARTOZÉKOK – AJTÓLAP ÁRÁBAN

- Zár: sima kulcsos, wc-zárás vagy biztonsági zárás
- Három darab pántfelső, PRIME pánttal is rendelhető (feldrét)
- Edzett matt üveg
- Maximum 60 mm-rel való rövidítésre előkészítve
- Kagylókilincs (tolóajtóhoz)

### AJTÓTOK

Ajánlott falcos tokok:

- Porta SYSTEM 154 old.
- MINIMAX 152 old.

Ajánlott falc nélküli tokok:

- Porta SYSTEM ELEGANCE 156 old.
- LEVEL 158 old.

### MEGJEGYZÉS

- ÉME Építőipari Műszaki Engedély A-729/2009.
- Kétszárnyú ajtóknál az ajtólap méretek tetszőlegesen párosíthatók. A kétszárnyú falc nélküli ajtólapokat aktív és passzív szárnyként kell rendelni.
- A kétszárnyú ajtólapokat nem lehet mágneszárral felszerelni.
- Rendelhető szabványméretek: PN, CSN.

### TOVÁBBI KÖLTSÉGEK (OPCIONÁLIS FELÁR)

- „100”-as méret
- szellőző rács, lyuksor vagy alsó kivágás
- PRIME pánt (csak az ajánlott tokokhoz)
- PRIME új zár fényes felülettel (ezüst vagy arany)
- harmadik pánt 3D (felár a tok árában)
- mágneszár
- kampózár oldalsó fogantyúval (tolóajtó)
- pántsapka (szett/db)
- kilincs rozettával

(180 old)



Nézz meg az új modelleket:  
[www.porta.com.pl/dm/portakoncepth.wmv](http://www.porta.com.pl/dm/portakoncepth.wmv)



matt üveg



tele panel

### FIGYELMŰKBE AJÁNLJUK

SPECIÁLIS  
TÖBBRÉTEGŰ  
KONSTRUKCIÓ



# Porta KONCEPT



## AJÁNLATUNK

A „keret és panel” hagyományos szerkezeti kialakítás több éves fenntarthatóságot biztosít.

Porta KONCEPT H.4, H.0, Fehér



Porta KONCEPT H.4, Norvég Fenyő



modell C.0



modell C.1



modell C.2



modell C.3



modell C.4



modell C.5



modell C.6



modell H.0



modell H.4



modell K.0



modell K.1



modell K.2



modell K.3

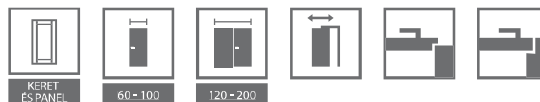

## SZÍNEK

### Portadekor Fólia ★★★★★



\* raktárkészlet erejéig

### Portasynchro 3D Fólia ★★★★★



### Portakortex Fólia ★★★★★

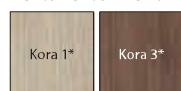

\* raktárkészlet erejéig

### Super Matt Fólia ★★★★★



### Portadur Fólia ★★★★★

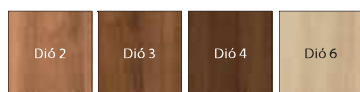

### Portaperfect 3D Fólia ★★★★★



### AJTÓLAP SZERKEZETE

Az ajtólap kerete enyvezett, többrétegű puhafából készült. A típustól függően, a lap készülhet vízszintes elemekből edzett matt üveggel. A 6 mm-es matt üveg panelek rögzítő szalagokkal vannak szerelve.

### GYÁRI TARTOZÉKOK – AJTÓLAP ÁRÁBAN

- Zár: sima kulcsos, wc-zárás vagy biztonsági zárás
- Három darab pántfelső, PRIME pánttal is rendelhető (feldrért)
- Edzett matt üveg
- Maximum 60 mm-rel való rövidítésre előkészítve
- Kagylókilincs (tolóajtóhoz)

### AJTÓTOK

Ajánlott falcos tokok:

- Porta SYSTEM 154 old.
- MINIMAX 152 old.

Ajánlott falc nélküli tokok:

- Porta SYSTEM ELEGANCE 156 old.
- LEVEL 158 old.

### MEGJEGYZÉS

- ÉME Építőipari Műszaki Engedély A-729/2009.
- Kétszárnyú ajtóknál az ajtólap méretek tetszőlegesen párosíthatók. A kétszárnyú falc nélküli ajtólapokat aktív és passzív szárnyként kell rendelni.
- A kétszárnyú ajtólapokat nem lehet mágneszárral felszerelni.
- Rendelhető szabványméretek: PN, CSN.

### TOVÁBBI KÖLTSÉGEK (OPCIONÁLIS FELÁR)

- „100”-as méret
- matt üveg „sakk” mintával
- szellőző rács, lyuksor vagy alsó kivágás
- PRIME pánt (csak az ajánlott tokokhoz)
- PRIME új zár fényes felülettel (ezüst vagy arany)
- harmadik pánt 3D (felár a tok árában)
- mágneszár
- kampózár oldalsó fogantyúval (tolóajtó)
- pántsapka (szett/db)
- kilincs rozettával

(180 old)



Nézzé meg az új modelleket:  
[www.porta.com.pl/dm/portakoncepth.wmv](http://www.porta.com.pl/dm/portakoncepth.wmv)



matt üveg



tele panel

### FIGYELMŰKBE AJÁNLJUK

SPECIÁLIS  
TÖBBRÉTEGŰ  
KONSTRUKCIÓ



# Porta INSPIRE



Porta INSPIRE B.2, Havanna Tölgy

## AJÁNLATUNK

A tükör ideális megoldás a kisebb lakások számára, mivel nagyobb tér benyomását keltik és több fényt kölcsönöz a lakótérnek.



Porta INSPIRE B.2, Skarlátvörös Tölgy



modell A.0



modell A.1



modell A.1  
tükörrel



modell B.0



modell B.1



modell B.2



modell B.3



modell C.0



modell C.1



modell C.2



modell C.3



modell C.4



## SZÍNEK

### Portasynchro 3D Fólia ★★★★★



### Super Matt Fólia ★★★★★



### Portaperfect 3D Fólia ★★★★★



### AJTÓLAP SZERKEZETE

Az ajtólap kerete enyvezett, többrétegű puhafából készült. A típustól függően, a lap készülhet vízszintes elemekből edzett matt üveggel. A 6 mm-es matt üveg panelek rögzítő szalagokkal vannak szerelve.

Az A.1 modell tükörrel is rendelhető, egy vagy két oldalra. Egy oldalra rendelt tükör esetén a másik oldalon egy tele panel van.

### GYÁRI TARTOZÉKOK – AJTÓLAP ÁRÁBAN

- Zár: sima kulcsos, wc-zárás vagy biztonsági zárás
- Három darab pántfelső, PRIME pánttal is rendelhető (*feldrét*)
- Edzett matt üveg „ramka” oraz matt üveg
- Maximum 60 mm-rel való rövidítésre előkészítés
- Kagyilókilincs (csak tolóajtókhoz)

### AJTÓTOK

Ajánlott falcos tokok:

- Porta SYSTEM 154 old.
- MINIMAX 152 old.

Ajánlott falc nélküli tokok:

- Porta SYSTEM ELEGANCE 156 old.
- LEVEL 158 old.

### MEGJEGYZÉS

- ÉME Építőipari Műszaki Engedély A-729/2009.
- Kétszárnyú ajtóknál az ajtólap méretek tetszőlegesen párosíthatók. A kétszárnyú falc nélküli ajtólapokat aktív és passzív szárnyként kell rendelni.
- Az egy oldali tükrös modell választás esetén, a másik oldalon tele panel lesz.
- A kétszárnyú ajtólapokat nem lehet mágneszárral felszerelni.
- Rendelhető szabványméretek: PN, CSN.

### TOVÁBBI KÖLTSÉGEK (OPCIONÁLIS FELÁR)

- „100”-as méret
- szellőző rács, lyuksor vagy alsó kivágás
- PRIME pánt (csak az ajánlott tokokhoz)
- PRIME új zár fényes felülettel (ezüst vagy arany)
- harmadik pánt 3D (felár a tok árában)
- mágneszár
- kampózár oldalsó fogantyúval (tolóajtó)
- pántsapka (szett/db)
- tükör egy oldalra
- tükör két oldalra
- kilincs rozettával

(180 old)

1 Elérhető az A és B modelleknél



matt üvegpanel



elegáns kerettel



ragasztott fa szerkezet

# Porta BALANCE



Porta BALANCE A.0, Klasszikus Tölgy



Porta BALANCE C.5 Klasszikus Tölgy



modell A.0



modell A.1



modell A.2



modell B.0



modell B.1



modell C.0



modell C.1



modell C.2



modell C.3



modell C.4



modell C.5



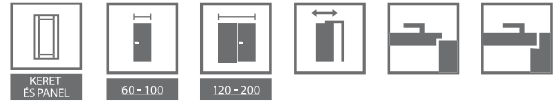

## SZÍNEK

### Portasynchro 3D Fólia ★★☆☆☆



### Portaperfect 3D Fólia ★★☆☆☆



### AJTÓLAP SZERKEZETE

Az ajtólap kerete fa alapanyagokból készül. A lapok a mintától függően, vízszintes elemekből állnak, amelyek közé kerül a betét és a matt üveg, az edzett üvegből készült 4 mm-es üveglapok.

### GYÁRI TARTOZÉKOK – AJTÓLAP ÁRÁBAN

- Zár: sima kulcsos, wc-zárás vagy biztonsági zárás
- Három darab pántfelső, PRIME pánttal is rendelhető *(felárért)*
- Kagyilókilincs (tolóajtóhoz)

### AJTÓTOK

#### Ajánlott falcos tokok:

- Porta SYSTEM *154 old.*
- MINIMAX *152 old.*

#### Ajánlott falc nélküli tokok:

- Porta SYSTEM ELEGANCE *156 old.*
- LEVEL *158 old.*

### MEGJEGYZÉS

- ÉME Építőipari Műszaki Engedély A-729/2009.
- Kétszárnyú ajtóknál az ajtólap méretek tetszőlegesen párosíthatók.
- **A kétszárnyú falc nélküli ajtólapok esetében aktív és passzív ajtólapot kell rendelni.**
- A kétszárnyú ajtólapokat nem lehet mágneszárral felszerelni.
- Rendelhető szabványméretek: PN, CSN.

### TOVÁBBI KÖLTSÉGEK (OPCIONÁLIS FELÁR)

- „100”-as méret
- szellőző rács, lyuksor vagy alsó kivágás
- PRIME pánt (csak az ajánlott tokokhoz)
- PRIME új zár fényes felülettel (ezüst vagy arany)
- harmadik pánt 3D (felár a tok árában)
- mágneszár
- kampózár oldalsó fogantyúval (tolóajtó)
- pántsapka (szett/db)
- kilincs rozettával

(180 old)



matt üveg panel



tele panel



rétegelt fa

# Porta HARMONY



Porta HARMONY B.0, Szibériai Tölgy



Porta HARMONY B.0, Szibériai Tölgy



modell A.0



modell A.1



modell A.2



modell B.0



modell B.1



modell B.2



modell B.3



modell C.0



modell C.1



modell C.2



modell C.3

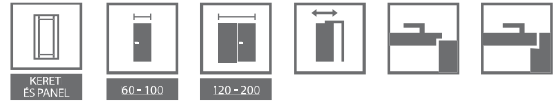

## SZÍNEK

### Portasynchro 3D Fólia ★★★★★



### Portaperfect 3D Fólia ★★★★★



### AJTÓLAP SZERKEZETE

Az ajtólap kerete fa alapanyagokból készül. A lapok a mintától függően, vízszintes elemekből állnak, amelyek közé kerül a betét és a matt üveg, az edzett üvegből készült 4 mm-es üveglapok.

### GYÁRI TARTOZÉKOK – AJTÓLAP ÁRÁBAN

- Három változatban kapható zár: normál kulcsos, fürdőszobai zár, illetve biztonsági betéthez előkészített változatban
- Három standard pánt, PRIME pánttal is rendelhető, lásd Felárak
- Edzett matt üveg
- Kagylókilincs (tolóajtóhoz)

### AJTÓTOK

#### Ajánlott falcos tokok:

- Porta SYSTEM 154 old.
- MINIMAX 152 old.

#### Ajánlott falc nélküli tokok:

- Porta SYSTEM ELEGANCE 156 old.
- LEVEL 158 old.

### MEGJEGYZÉS

- ÉME Építőipari Műszaki Engedély A-729/2009.
- Kétszárnyú ajtóknál az ajtólap méretek tetszőlegesen párosíthatók.
- **A kétszárnyú falc nélküli ajtólapokat aktív és passzív szárnyként kell rendelni.**
- A kétszárnyú ajtólapokat nem lehet mágneszárral felszerelni.
- Rendelhető szabványméretek: PN, CSN.

### TOVÁBBI KÖLTSÉGEK (OPCIONÁLIS FELÁR)

- „100”-as méret
- szellőző rács, lyuksor vagy alsó kivágás
- PRIME pánt (csak az ajánlott tokokhoz)
- PRIME új zár fényes felülettel (ezüst vagy arany)
- harmadik pánt 3D (felár a tok árában)
- mágneszár
- kampózár oldalsó fogantyúval (tolóajtó)
- pántsapka (szett/db)
- kilincs rozettával

(180 old)



matt üveg panel



tele panel



rétegelt fa

# Porta ADMIRE



Porta ADMIRE C.2, Ezüst Akác



Porta ADMIRE C.5, Sötét Tölgy



modell C.0



modell C.1



modell C.2



modell C.3



modell C.4



modell C.5



## SZÍNEK

### Portadekor Fólia ★★★★★



### Portasynchro 3D Fólia ★★★★★



### Portadur Fólia ★★★★★

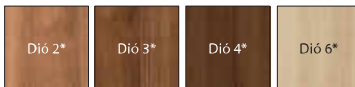

\* raktárkészlet erejéig a vízszintes-függőlegeserezettel

### Super Matt Fólia ★★★★★



### Portakortex Fólia ★★★★★

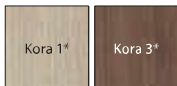

\* raktárkészlet erejéig

### Portaperfect 3D Fólia ★★★★★



### AJTÓLAP SZERKEZETE

Az ajtólap keret-és-panel felépítésű. Csak falcos változatban rendelhető a kollekciónak összes modellje. A keret és a panelek MDF-ből készülnek. A modelltől függően. Az üveges ajtólapban 4 mm vastag biztonsági üveg van. A keret felépítése nem engedi hézagok kialakulását a falc élén. Az ajtó éle védve van a nedvességtől. A felső éle Touchwood technológiával készül. Minden modell tömítés nélkül készül. (Kivéve a Portadur felületű ajtókat).

### GYÁRI TARTOZÉKOK – AJTÓLAP ÁRÁBAN

- Kettő vagy három darab pántfelső, PRIME pánttal is rendelhető (felárért)
- Zár: sima kulcsos, wc-zárás vagy biztonsági zárás
- Maximum 30 mm-rel való rövidítésre előkészítve

### AJTÓTOK

Ajánlott falcos tokok:

- Porta SYSTEM 158 old
- MINIMAX 156 old

Ajánlott falc nélküli tokok:

- Porta SYSTEM ELEGANCE 160 old
- LEVEL 162 old

### MEGJEGYZÉSEK

- Kétszárnyú ajtóknál az ajtólap méretek tetszőlegesen párosíthatók.
- ÉME Építőipari Műszaki Engedély A-729/2009.
- Rendelhető szabványméretek: PN, CSN, DIN.

### TOVÁBBI KÖLTSÉGEK (OPCIONÁLIS FELÁR)

- szellőző lyuksor vagy alsó kivágás
- „100”-as méret
- PRIME pánt (csak az ajánlott tokokhoz)
- új zár fényes felülettel (ezüst vagy arany)
- kampózár oldalsó fogantyúval (tolóajtó)
- pántsapka (szett/db)
- kilincs rozettával

(184 old.)



matt üveg panel



tele panel



rétegelt fa



Natura SPACE, modell G.1, Fehér Tölgy  
Ísd 80 old

03

# BELTÉRI ajtók természetes furnér felülettel

## **KLASSZIKUS VONALVEZETÉS**

MALAGA , MADRID

CORDOBA, TOLEDO

## **MODERN VONALVEZETÉS**

Natura TREND

Natura KONCEPT

Natura SPACE

## **BEFEKTETÉSI VONALVEZETÉS**

Natura CLASSIC

Natura LINE

Natura IMPRESS

Természetes furnér tükrözi a szépséget minden szempontból.  
A modern és temperamentumos ajtók  
természetes színek kombinációjával készültek.





# MALAGA, MADRID



KLASSZIKUS VONALVEZETÉS

MALAGA B.2, Mocca



MALAGA A.0, Tölgy 1 virág



MALAGA A.0



MALAGA A.1



MALAGA B.0



MALAGA B.1



MALAGA B.2



MALAGA B.3



MADRID  
tele



MADRID  
1/3 üveges



MADRID  
2/3 üveges



MADRID  
3/3 üveges





## SZÍNEK

### Standard Természetes Furnér ★★★★★☆

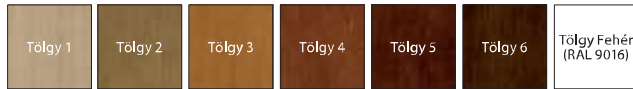

### Szatén Természetes Furnér ★★★★★☆



**K** Válassza ki saját színét és kérjen ajánlatot a Porta KONTRAKT-tól. részletek a non-standard megrendelések szerint, *lisd 206 old.*

A furnér különleges természetes jellegénél fogva, a felületen árnyalati és rajzolati eltérések keletkezhetnek. A felület ezen jellemzői nem adhatnak okot az esetleges panasztételre.

### AJTÓLAP SZERKEZETE

Az ajtólap kerete kiváló minőségű fából és MDF-ből készül. Kerete kétoldalúan magas minőségű természetes furnérral borított. Az alkalmazott technológiának köszönhetően az ajtólapra jellemző a vetemedéssel szemben való nagy ellenállóság. Az ajtólap be van vonva matt lakkal.

### GYÁRI TARTOZÉKOK – AJTÓLAP ÁRÁBAN

- Zár, ezüst vagy arany fényes felülettel: sima kulcsos, wc-zárás vagy biztonsági zárás.
- Üveg minta – „csincsilla” vagy edzett matt.
- Maximum 60 mm-rel való rövidítésre előkészítve. Szellőzítés esetén maximum 40 mm-rel való rövidítésre előkészítve.
- Kagylikilincs (tolóajtóra).
- Üvegrogzító tömítés.

### AJTÓ TOKOK

Ajánlott falcos ajtó tokok:

- Porta SYSTEM 154 old
- MINIMAX 152 old

Ajánlott falc nélküli ajtó tokok:

- Porta SYSTEM ELEGANCE 156 old
- LEVEL 158 old

### MEGJEGYZÉSEK

- ÉME Építőipari Műszaki Engedély A-729/2009.
- A falcos ajtók 3 PRIME pánttal vannak felszerelve, a falc nélküli ajtók 2db 3D pánttal vannak felszerelve – a pántok a tokhoz vannak csomagolva.
- **A lapokat lehet rendelni festetlen változatban is a standard termék árért.**
- A szellőző lyuksor arany vagy ezüst színben – 1 soros.
- Kétszárnyú ajtóknál az ajtólap méretek tetszőlegesen párosíthatók. A kétszárnyú falc nélküli ajtókat passzív és aktív szárnyként kell rendelni.
- A kétszárnyú ajtólapokat nem lehet mágneszárral felszerelni.
- Rendelhető szabványméretek: PN, CSN, DIN.

### TOVÁBBI KÖLTSÉGEK (OPCIONÁLIS FELÁR)

- „100”-as méret
- alsó kivágás, rés vagy szellőző lyuksor
- **K** záróbetéttel a kétszárnyú ajtók esetén
- harmadik pánt 3D (felár a tok árában)
- mágneszár
- kampózár oldalsó fogantyúval (tolóajtó)
- Fehér Tölgy furnér (RAL 9016)
- Felárral a Standard Természetes furnér árához
- kilincs rozettával

(180 old)

MALAGA,  
MADRID

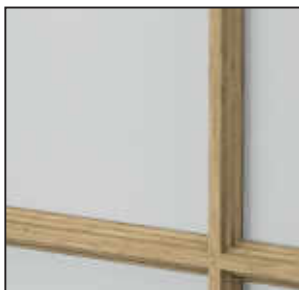

MADRID  
dekoratív profilú keret



MADRID  
dekoratív profilú keret



MALAGA  
klasszikus panel



laminált panelek



# CORDOBA, TOLEDO



KLASSZIKUS VONALVEZETÉS

CORDOBA 3/3 üveges, oldal panel K, Tabacco



CORDOBA tele, Tabacco



CORDOBA tele



CORDOBA 1/3 üveges



CORDOBA 2/3 üveges



CORDOBA 3/3 üveges



oldal panel A



oldal panel K



TOLEDO tele



TOLEDO modell 1



TOLEDO modell 2



TOLEDO modell 3



TOLEDO modell 4



TOLEDO modell 5



oldal panel H



oldal panel C



## SZÍNEK

### Standard Természetes Furnér ★★★★★☆

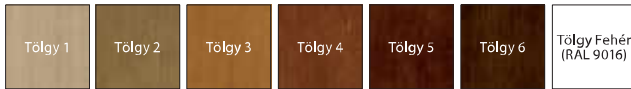

### Szatén Természetes Furnér ★★★★★☆

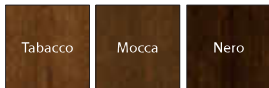

Válassza ki saját színét és kérjen ajánlatot a Porta KONTRAKT-tól. részletek a non-standard megrendelések szerint, lsd 206 old.

A furnér különleges természetes jellegénél fogva, a felületen árnyalati és rajzolati eltérések keletkezhetnek. A felület ezen jellemzői nem adhatnak okot az esetleges panasztételre.

### AJTÓLAP SZERKEZETE

Az ajtólap kerete kiváló minőségű fából és MDF-ből készül. Kerete kétoldalúan magas minőségű természetes furnérral borított. Az alkalmazott technológiának köszönhetően az ajtólapra jellemző a vetemedéssel szemben való nagy ellenállóság. Matt festett felülettel. Az ajtólapok profilja 20 fokos szögű.

### GYÁRI TARTOZÉKOK – AJTÓLAP ÁRÁBAN

- Zár, ezüst vagy arany fényes felülettel: sima kulcsos, wc-záras vagy biztonsági záras.
- Üveg minta „csincsilla” vagy edzett matt.
- Maximum 60 mm-rel való rövidítésre előkészítve. Szellőzítés esetén maximum 40 mm-rel való rövidítésre előkészítve.
- Kagyókilincs (tolóajtóra).
- Üvegrögzítő tömítés.

### AJTÓ TOKOK

Ajánlott falcos ajtó tokok:

- Porta SYSTEM 154 old
- MINIMAX 152 old

Ajánlott falc nélküli ajtó tokok:

- Porta SYSTEM ELEGANCE 156 old
- LEVEL 158 old

### MEGJEGYZÉSEK

- ÉME Építőipari Műszaki Engedély A-729/2009.
- A falcos ajtók 3 PRIME pánttal vannak felszerelve, a falc nélküli ajtók 2db 3D pánttal vannak felszerelve – a pántok a tokhoz vannak csomagolva.
- **Az ajtólap rendelhető festetlen változatban is - a standard termék áráért.**
- A szellőző lyuksor arany vagy ezüst színben – 1 soros.
- Kétszárnyú ajtóknál az ajtólap méretek tetszőlegesen párosíthatók. A kétszárnyú falc nélküli ajtókat passzív és aktív szárnyként kell rendelni.
- A kétszárnyú ajtólapokat nem lehet mágneszárral felszerelni.
- Rendelhető szabványméretek: PN, CSN.

### TOVÁBBI KÖLTSÉGEK (OPCIONÁLIS FELÁR)

- „100”-as méret
- alsó kivágás, rés vagy szellőző lyuksor
- kampózár oldalsó fogantyúval (tolóajtó)
- harmadik pánt 3D (felár a tok árában)
- mágneszár
- **K** záróbetéttel a kétszárnyú ajtók esetén
- Fehér Tölgy furnér (RAL 9016)
- Felárral a Standard Természetes furnér árához
- kilincs rozettával

(180 old)

CORDOBA,  
TOLEDO



CORDOBA  
20°-os keret profil



TOLEDO  
20°-os keret profil



TOLEDO  
20°-os keret profil panellel



laminált panelek



# Natura TREND



MODERN VONALVEZETÉS

Natura TREND A.0, Wenge



Natura TREND B.0, Wenge



modell A.0



modell A.4



modell B.0



modell B.1



modell B.2



modell B.3

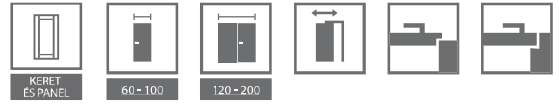

## SZÍNEK

### Select Természetes Furnér ★★★★★☆



\* raktárkészlet erejeig

### Standard Természetes Furnér ★★★★★☆

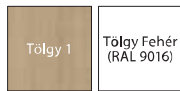

### Szatén Természetes Furnér ★★★★★☆

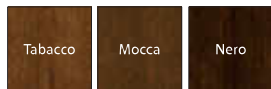

A furnér különleges természetes jellegénél fogva, a felületen árnyalati és rajzolati eltérések keletkezhetnek. A felület ezen jellemzői nem adhatnak okot az esetleges panasztételre.

### AJTÓLAP SZERKEZETE

Az ajtólap kerete kiváló minőségű fából és MDF-ből készül. Kerete kétoldalúan magas minőségű természetes furnérral borított. Opcionálisan kerhető 6 mm-es alumínium berakással (arany vagy ezüst) és edzett matt üveggel. Az alkalmazott technológiának köszönhetően az ajtólapra jellemző a vetemedéssel szemben való nagy ellenállóság. Az ajtólap matt lakkal van bevonva.

### GYÁRI TARTOZÉKOK – AJTÓLAP ÁRÁBAN

- Zár, ezüst vagy arany fényes felülettel: sima kulcsos, wc-zárás vagy biztonsági zárás.
- Matt edzett üveg vagy áttetsző „zebra”.
- Maximum 60 mm-rel való rövidítésre előkészítve.
- Kagylikilincs (tolóajtóra).

### AJTÓ TOKOK

Ajánlott falcos ajtó tokok:

- Porta SYSTEM 154 old
- MINIMAX 152 old

Ajánlott falc nélküli ajtó tokok:

- Porta SYSTEM ELEGANCE 156 old
- LEVEL 158 old

### MEGJEGYZÉSEK

- ÉME Építőipari Műszaki Engedély A-729/2009.
- A falcos ajtók 3 PRIME pánttal vannak felszerelve, a falc nélküli ajtók 2db 3D pánttal vannak felszerelve – a pántok a tokhoz vannak csomagolva.
- A szellőző lyuksor arany vagy ezüst színben – 1 soros.
- Kétszárnyú ajtóknál az ajtólap méretek tetszőlegesen párosíthatók. A kétszárnyú falc nélküli ajtókat passzív és aktív szárnyként kell rendelni.
- A kétszárnyú ajtólapokat nem lehet mágneszárral felszerelni.
- Rendelhető szabványméretek: PN, CSN.

### TOVÁBBI KÖLTSÉGEK (OPCIONÁLIS FELÁR)

- „100”-as méret
- matt üveg „zebra”
- alsó kivágás, rés vagy szellőző lyuksor
- kampózár oldalsó fogantyúval (tolóajtó)
- harmadik pánt 3D (felár a tok árában)
- mágneszár
- Fehér Tölgy furnér (RAL 9016)
- Felárral a Standard Természetes furnér árához
- kilincs rozettával

(180 old)



tele panel



ragasztott fa



# Natura KONCEPT



Natura KONCEPT K.3, Fehér Tölgy

## AJÁNLOTT

A „keret és panel” hagyományos szerkezeti kialakítás több éves fenntarthatóságot biztosít.

## MODERN VONALVEZETÉS



Natura KONCEPT C.6, Tölgy



modell A.0



modell A.3



modell A.9



modell C.0



modell C.2



modell C.4



modell C.6



modell K.0



modell K.1



modell K.2



modell K.3

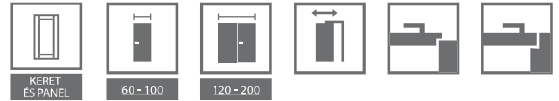

## SZÍNEK

### Select Természetes Furnér ★★★★★☆



\* raktárkészlet erejeig

### Standard Természetes Furnér ★★★★★☆

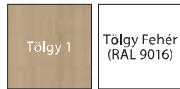

### Szatén Természetes Furnér ★★★★★☆

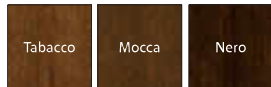

### Egyedi Természetes Furnér (Villadora) ★★★★★☆



A furnér különleges természetes jellegénél fogva, a felületen árnyalati és rajzlati eltérések keletkezhetnek. A felület ezen jellemzői nem adhatnak okot az esetleges panasztételre.

### AJTÓLAP SZERKEZETE

Az ajtólap kerete kiváló minőségű fából és MDF-ből készül. Kerete kétoldalúan magas minőségű természetes furnérral borított. Az alkalmazott technológiának köszönhetően az ajtólapra jellemző a vetemedéssel szemben való nagy ellenállóság. Az ajtólap matt lakkal van bevonva.

### GYÁRI TARTOZÉKOK – AJTÓLAP ÁRÁBAN

- Zár, ezüst vagy arany fényes felülettel: sima kulcsos, wc-záras vagy biztonsági záras.
- Matt edzett üveg.
- Maximum 60 mm-rel való rövidítésre előkészítve.
- Kagylókilincs (tolóajtóra).

### AJTÓ TOKOK

Ajánlott falcos ajtó tokok:

- Porta SYSTEM 154 old
- MINIMAX 152 old

Ajánlott falc nélküli ajtó tokok:

- Porta SYSTEM ELEGANCE 156 old
- LEVEL 158 old

### MEGJEGYZÉSEK

- ÉME Építőipari Műszaki Engedély A-729/2009.
- A falcos ajtók 3 PRIME pánttal vannak felszerelve, a falc nélküli ajtók 2db 3D pánttal vannak felszerelve – a pántok a tokhoz vannak csomagolva.
- A szellőző lyuksor arany vagy ezüst színben – 1 soros.
- Kétszárnyú ajtóknál az ajtólap méretek tetszőlegesen párosíthatók. A kétszárnyú falc nélküli ajtókat passzív és aktív szárnyként kell rendelni.
- A kétszárnyú ajtólapokat nem lehet mágneszárral felszerelni.
- Rendelhető szabványméretek: PN, CSN.

### TOVÁBBI KÖLTSÉGEK (OPCIONÁLIS FELÁR)

- „100”-as méret
- alsó kivágás, rés vagy szellőző lyuksor
- kampózár oldalsó fogantyúval (tolóajtó)
- harmadik pánt 3D (felár a tok árában)
- mágneszár
- Fehér Tölgy furnér (RAL 9016)  
Felárral a Standard Természetes furnér árához
- kilincs rozettával

(180 old)



tele panel



ragasztott fa



# Natura SPACE



Natura SPACE G.1, Klasszikus Dió

MODERN VONALVEZETÉS



Natura SPACE F.1, Sötét Dió



modell F.0



modell F.1  
matt üveg panel



modell F.1  
üveg panel  
„létra”



modell F.1  
üveg panel  
„zebra” matt



modell G.0



modell G.1  
matt üveg panel



modell H.1  
matt üveg panel



modell H.1  
üveg panel  
„létra”



modell H.1  
üveg panel  
„zebra” matt



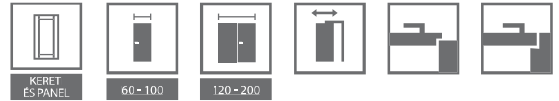

## SZÍNEK

### Select Természetes Furnér ★★★★★☆



\* raktárkészlet erejeig

### Standard Természetes Furnér ★★★★★☆

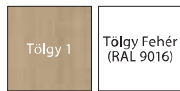

### Szatén Természetes Furnér ★★★★★☆

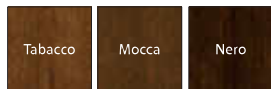

### Egyedi Természetes Furnér (Villadora) ★★★★★☆



A furnér különleges természetes jellegénél fogva, a felületen árnyalati és rajzolati eltérések keletkezhetnek. A felület ezen jellemzői nem adhatnak okot az esetleges panasztételre.

### AJTÓLAP SZERKEZETE

Az ajtólap függőleges elemekből épül össze, mely magas minőségű enyvezett puha-fából készült. A modelltől függően az ajtólap kerete kétoldalt magas minőségű, az ajtólap színével megegyező furnérral van borítva vagy betéttel (Rattan vagy Laguna). Az alkalmazott technológiának köszönhetően az ajtólapra jellemző a vetemedéssel szemben való nagy ellenállóság. Az ajtólap matt lakkal van bevonva.

### GYÁRI TARTOZÉKOK – AJTÓLAP ÁRÁBAN

- Zár, ezüst vagy arany fényes felülettel: sima kulcsos, wc-zárás vagy biztonsági zárás.
- Matt edzett üveg, 8 mm.
- A szellőző alsó kivágás csak a F.0, G.0 modellekkel rendelhető.
- Kagyókilincs (tolóajtóra).

### AJTÓ TOKOK

Ajánlott falcos ajtó tokok:

- Porta SYSTEM 154 old
- MINIMAX 152 old

Ajánlott falc nélküli ajtó tokok:

- Porta SYSTEM ELEGANCE 156 old
- LEVEL 158 old

### MEGJEGYZÉSEK

- ÉME Építőipari Műszaki Engedély A-729/2009.
- A falcos ajtók 3 PRIME pánttal vannak felszerelve, a falc nélküli ajtók 2db 3D pánttal vannak felszerelve – a pántok a tokhoz vannak csomagolva.
- A szellőző lyuksor arany vagy ezüst színben – 1 soros.
- **A szellőző rés csak a F.0, G.0 modellekkel rendelhető.**
- Kétszárnyú ajtóknál az ajtólap méretek tetszőlegesen párosíthatók. A kétszárnyú falc nélküli ajtókat passzív és aktív szárnyként kell rendelni.
- A kétszárnyú ajtólapokat nem lehet mágneszárral felszerelni.
- Rendelhető szabványméretek: PN, CSN.

### TOVÁBBI KÖLTSÉGEK (OPCIONÁLIS FELÁR)

- „100“-as méret
- alsó kivágás, rés vagy szellőző lyuksor
- edzett matt (Modell F.1): „létra”, „zebra” matt
- edzett matt (Modell H.1): „létra”, „zebra” matt
- kampózár oldalsó fogantyúval (tolóajtó)
- harmadik pánt 3D (felár a tok árában)
- mágneszár
- Fehér Tölgy furnér (RAL 9016)  
Felárral a Standard Természetes furnér árához
- kilincs rozettával

(180 old)



sarkos él



Laguna betét



Rattan betét



rétegelt lemezzel megerősített tele faforgács



# Natura CLASSIC



Natura CLASSIC 1.1, Tölgy 2 virág

AJÁNLOTT

A furatolt faforgácsos szerkezet biztosítja a nagyobb csendet a szobában.

## BEFEKTETÉSI VONALVEZETÉS

függőleges faerezetes:



Natura CLASSIC 1.1, Tölgy 2 virág



modell 1.1



modell 1.2



modell 1.3



modell 1.3  
tüdőre



modell 1.4



modell 5.1



modell 5.2



modell 5.3



modell 5.4



modell 5.5

vízszintes faerezetes:



modell 7.1



modell 7.2



modell 7.3



modell 7.4



## SZÍNEK

### Select Természetes Furnér ★★★★★☆



\* raktárkészlet erejeig

### Standard Természetes Furnér ★★★★★☆

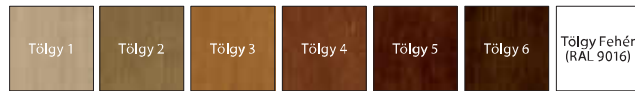

### Szatén Természetes Furnér ★★★★★☆

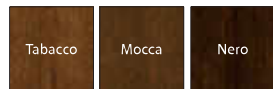

### Egyedi Természetes Furnér (Villadora) ★★★★★☆



LIMITÁLT KIADÁS

**K** Válassza ki saját színét és kérjen ajánlatot a Porta KONTRAKT-tól. részletek a non-standard megrendelések szerint, lsd 206 old.

A furnér különleges természetes jellegénél fogva, a felületen árnyalati és rajzolati eltérések keletkezhetnek. A felület ezen jellemzői nem adhatnak okot az esetleges panasztételre.

## AJTÓLAP SZERKEZETE

Az ajtólap betétje papírrácsbetét vagy rétegelt lemezből készült kerettel megerősített furatolt faforgácsbetét (felárért). A keret a kitöltéssel együtt kétoldalt magas minőségű, az ajtólap színével megegyező furnérral van borítva. Az ajtólap be van vonva matt lakkal.

A betét – furatolt faforgácsbetét, felárért.

## GYÁRI TARTOZÉKOK – AJTÓLAP ÁRÁBAN

- Zár, ezüst vagy arany fényes felülettel: sima kulcsos, wc-zárás vagy biztonsági zárás.
- Üveg minta: „scincilla” vagy edzet matt.
- Maximum 60 mm-rel való rövidítésre előkészítve.
- Kagyókilincs (tolóajtóra).

## AJTÓ TOKOK

Ajánlott falcos ajtó tokok:

- Porta SYSTEM 154 old
- MINIMAX 152 old

Ajánlott falc nélküli ajtó tokok:

- Porta SYSTEM ELEGANCE 156 old
- LEVEL 158 old

## MEGJEGYZÉSEK

- ÉME Építőipari Műszaki Engedély A-729/2009.
- A falcos ajtók 3 PRIME pánttal vannak felszerelve, a falc nélküli ajtók 2db 3D pánttal vannak felszerelve – a pántok a tokhoz vannak csomagolva.
- **A lapokat lehet rendelni festetlen változatban is a standard termék áráért.**
- A szellőző lyuksor arany vagy ezüst színben – 1 soros.
- Kétszárnyú ajtóknál az ajtólap méretek tetszőlegesen párosíthatók. A kétszárnyú falc nélküli ajtókat passzív és aktív szárnyként kell rendelni.
- A 7 csoport modelljei vízszintes erezzel rendelhetőek.
- A kétszárnyú ajtólapokat nem lehet mágneszárral felszerelni.
- Rendelhető szabványméretek: PN, CSN, DIN.

## TOVÁBBI KÖLTSÉGEK (OPCIONÁLIS FELÁR)

- „100”-as méret
- alsó kivágás, szellőző lyuksor 1 soros, és 2 soros (csak az 1.1, 1.2, 1.3 modelleknél)
- kör alakú üvegezés rozsdamentes acélból (csak a minta 1.1, 7.1-hez)
- harmadik pánt 3D (felár a tok árában)
- mágneszár
- kampózár oldalsó fogantyúval (tolóajtó)
- furatos faforgácsbetét
- Fehér Tölgy furnér (RAL 9016)
- Felárral a Standard Természetes furnér árához
- kilincs rozettával

(180 old)



vízszintes erezet  
– 7 csoport



elegáns panel  
– 5 csoport



papírrácsbetét



furatolt faforgácsbetét



# Natura LINE



**BEFEKTETÉSI VONALVEZETÉS**

Natura LINE E.2, Amerikai Dió



Natura LINE F.1, Amerikai Dió



modell A.1



modell B.1



modell C.2



modell E.2



modell F.1



modell G.1



modell H.1



## SZÍNEK

### Select Természetes Furnér ★★★★★☆



\* raktárkészlet erejeig

### Standard Természetes Furnér ★★★★★☆

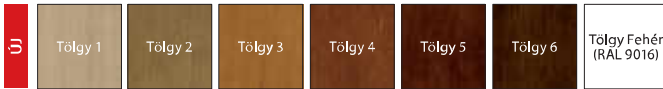

### Szatén Természetes Furnér ★★★★★☆

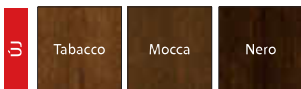

A furnér különleges természetes jellegénél fogva, a felületen árnyalati és rajzolati eltérések keletkezhetnek. A felület ezen jellemzői nem adhatnak okot az esetleges panasztételre.

### AJTÓLAP SZERKEZETE

Az ajtólap kerete enyvezett fenyőfából készült. Az ajtólap betétje papírrácsbetét vagy rétegelt lemezből készült kerettel megerősített furatolt faforgácsbetét (felárért). A keret a kitöltéssel együtt kétoldalt magas minőségű, az ajtólap színével megegyező furnérral van borítva. Az ajtólapokon 6 mm-es alumínium berakás van. Az ajtólap matt lakkal van bevonva. A betét – furatolt faforgácsbetét, felárért.

### GYÁRI TARTOZÉKOK – AJTÓLAP ÁRÁBAN

- Zár, ezüst vagy arany fényes felülettel: sima kulcsos, wc-zárás vagy biztonsági zárás.
- Maximum 60 mm-rel való rövidítésre előkészítve.
- Kagyókilincs (tolóajtóra).

### AJTÓ TOKOK

Ajánlott falcos ajtó tokok:

- Porta SYSTEM 154 old
- MINIMAX 152 old

Ajánlott falc nélküli ajtó tokok:

- Porta SYSTEM ELEGANCE 156 old
- LEVEL 158 old

### MEGJEGYZÉSEK

- ÉME Építőipari Műszaki Engedély A-729/2009.
- A falcos ajtók 3 PRIME pánttal vannak felszerelve, a falc nélküli ajtók 2db 3D pánttal vannak felszerelve – a pántok a tokhoz vannak csomagolva.
- A szellőző lyuksor arany vagy ezüst színben – 1 vagy 2 soros.
- Kétszárnyú ajtóknál az ajtólap méretek tetszőlegesen párosíthatók.  
A kétszárnyú falc nélküli ajtókat passzív és aktív szárnyként kell rendelni.
- A kétszárnyú ajtólapokat nem lehet mágneszárral felszerelni.
- Rendelhető szabványméretek: PN, CSN.

### TOVÁBBI KÖLTSÉGEK (OPCIONÁLIS FELÁR)

- „100”-as méret
- alsó kivágás, rés vagy szellőző lyuksor
- kampózár oldalsó fogantyúval (tolóajtó)
- harmadik pánt 3D (felár a tok árában)
- mágneszár
- furatos faforgácsbetét
- Fehér Tölgy furnér (RAL 9016)  
Felárral a Standard Természetes furnér árához
- kilincs rozettával

(180 old)



ezüst intarzia



papírrácsbetét



furatolt faforgácsbetét



# Natura IMPRESS



**BEFEKTETÉSI VONALVEZETÉS**

Natura IMPRESS 7 és 4, Wenge



Natura IMPRESS 4, Wenge



modell 1



modell 3



modell 4



modell 7



modell 8



modell 9



## SZÍNEK

### Select Természetes Furnér ★★★★★☆



\* raktárkészlet erejeig

### Standard Természetes Furnér ★★★★★☆

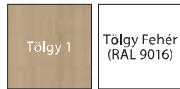

### Szatén Természetes Furnér ★★★★★☆

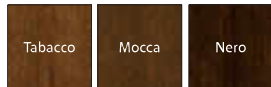

### Egyedi Természetes Furnér (Villadora) ★★★★★☆



A furnér különleges természetes jellegénél fogva, a felületen árnyalati és rajzolati eltérések keletkezhetnek. A felület ezen jellemzői nem adhatnak okot az esetleges panasztételre.

### AJTÓLAP SZERKEZETE

Az ajtólap betétje rétegelte lemezből készült kerettel erősített furatolt faforgácsbetét. A lap magas minőségű furnérral borított. Az ajtólap dombornyomott mintákat tartalmaz. Az ajtólap be van vonva matt lakkal.

### GYÁRI TARTOZÉKOK – AJTÓLAP ÁRÁBAN

- Zár, ezüst vagy arany fényes felülettel: sima kulcsos, wc-záras vagy biztonsági záras.
- Maximum 60 mm-rel való rövidítésre előkészítve, (modellek: 1, 3, 4).
- Matt edzett üveg, 8 mm.

### AJTÓ TOKOK

Ajánlott falcos ajtó tokok:

- Porta SYSTEM 154 old
- MINIMAX 152 old

Ajánlott falc nélküli ajtó tokok:

- Porta SYSTEM ELEGANCE 156 old
- LEVEL 158 old

### MEGJEGYZÉSEK

- ÉME Építőipari Műszaki Engedély A-729/2009.
- A falcos ajtók 3 PRIME pánttal vannak felszerelve, a falc nélküli ajtók 2db 3D pánttal vannak felszerelve – a pántok a tokhoz vannak csomagolva.
- A szellőző lyuksor arany vagy ezüst színben – 1 soros.
- Kétszárnyú ajtóknál az ajtólap méretek tetszőlegesen párosíthatók. A kétszárnyú falc nélküli ajtókat passzív és aktív szárnyként kell rendelni.
- A kétszárnyú ajtólapokat nem lehet mágneszárral felszerelni.
- Rendelhető szabvány méretek: PN, CSN.

### TOVÁBBI KÖLTSÉGEK (OPCIONÁLIS FELÁR)

- „100”-as méret
- alsó kivágás, rés vagy szellőző lyuksor (nem vonatkozik az üveges modellekre)
- mágneszár
- harmadik pánt 3D (felár a tok árában)
- Fehér Tölgy furnér (RAL 9016)  
Felárral a Standard Természetes furnér árához
- kilincs rozettával

(180 old)

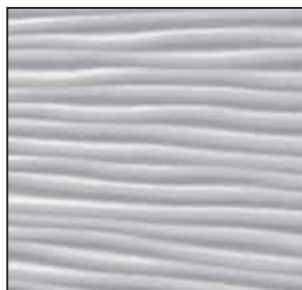

Ratan betét



Laguna betét

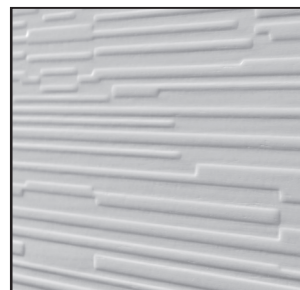

Zebra betét



papírrácsbetét



furatolt faforgácsbetét





04

# VILLADORA



Villadora RETRO  
Villadora MODERN

A természetes furnér tükrözi a szépséget minden tekintetben.  
Modern formák temperamentumos megjelenéssel  
természetes színekkel kombinálva.





# Villadora RETRO



Villadora RESIDENCE 0, RETRO modul, Velencei Fehér



Villadora RETRO Residence 0, Dór Fehér



Capital 0



Capital 1



Residence 0



Residence 2



Delarte 0



Delarte 1



Delarte 2



Delarte 3



Empire 0



Empire 1

## SZÍNEK

### Szatén Természetes Furnér ★★★★★



A furnér különleges természetes jellegénél fogva, a felületen árnyalati és rajzolati eltérések keletkezhetnek. A felület ezen jellemzői nem adhatnak okot az esetleges panasztételre.

### AJTÓLAP SZERKEZETE

Keret-és-panel ajtólap. A keret kitűnő minőségű laminált fenyőfából és fához hasonló MDF-ből készül tölgy természetes furnér felülettel. Továbbá egy speciális matt edzett üveget tartalmaz. A dekoratív keret tömör tölgyből készül.

### GYÁRI TARTOZÉKOK – AJTÓLAP ÁRÁBAN

- Zár, ezüst vagy arany fényes felülettel: sima kulcsos, wc-záras vagy biztonsági záras.
- Sima matt üveg panel, A minta, B minta (rendelhető a Empire, Capital, Delarte modellekénél).
- Maximum 60 mm-rel való rövidítésre előkészítve.

### AJTÓ TOKOK

Ajánlott falcos ajtólapok:

- Villadora RETRO 164 old.

### MEGJEGYZÉSEK

- ÉME Építőipari Műszaki Engedély A-729/2009.
- Az ajtólap három darab arany zsanérral van felszeelve – szettként a tokkal. Rendelhető még fényes arany, órany, fényes ezüst pánttakaró – megtalálható az Extra Költségeknél.
- Kétszárnyú ajtóknál az ajtólap méretek tetszőlegesen párosíthatók.
- A kétszárnyú ajtólapokat nem lehet mágneszárral felszerelni.
- Rendelhető szabványméretek: PN, CSN.

### TOVÁBBI KÖLTSÉGEK (OPCIONÁLIS FELÁR)

- szellőző lyuksor 1 soros
- mágneszár
- alsó kivágás, szellőző rés
- kilincs rozettával
- Villadora pántokhoz pánt takaró

(180 old)

(186 old)



keretes ajtó panel



dekoratív üvegpanel Villadora A



dekoratív üvegpanel Villadora B



ragasztott fa



# Villadora MODERN



Villadora MODERN, ETHNO, Wenge

vízszintes faerezetes:



Villadora MODERN, Space 01 magas panellel, Tölgy



Sand



Sand S01



Sand S02



Sand S03

függőleges faerezetes:



Space



Space S01



Space S02



Space S03



Line



Ethno

Részletek: [www.porta.com.pl/dm/villadora.pdf](http://www.porta.com.pl/dm/villadora.pdf)

## SZÍNEK

### Select Természetes Furnér ★★★★★☆



\* raktárkészlet erejeig

### Egyedi Természetes Furnér (Villadora) ★★★★★☆



LIMITÁLT KIADÁS

**K** Lehetőség van egyedi magassági méret rendelésére Porta KONTRACT on keresztül, lsd 206 old.

A furnér különleges természetes jellegénél fogva, a felületen árnyalati és rajzolati eltérések keletkezhetnek. A felület ezen jellemzői nem adhatnak okot az esetleges panasztételre.

## AJTÓLAP SZERKEZETE

A keret kiváló minőségű fából és laminált fából készült, furatolt faforgácsbetéttel és fához hasonló anyagokból készült kétoldalas béléssel, impregnált természetes furnérral borítva. Üveg vastagság: 8mm.

## GYÁRI TARTOZÉKOK – AJTÓLAP ÁRÁBAN

- Zár, ezüst vagy arany fényes felülettel: sima kulcsos, wc-záras vagy biztonsági záras.
- Hagyományos vagy mágneses zár.
- Átlátszó matt üveg panell.

## AJTÓ TOKOK

Ajánlott falc nélküli ajtó tokok:

- Villadora MODERN 166 old.

## MEGJEGYZÉSEK

- ÉME Építőipari Műszaki Engedély A-729/2009.
- Az ajtó tartozéka három darab 3D pánt – szettben a tokkal.
- Kétszárnyú ajtóknál az ajtólap méretek tetszőlegesen párosíthatók.
- A kétszárnyas ajtólapoknál a mágneszár nem áll rendelkezésre.

## TOVÁBBI KÖLTSÉGEK (OPCIONÁLIS FELÁR)

- szellőzőlyuksor 1 soros
- 12 mm-es szellőző rés (opcionális)
- mágnes zár (opcionális)
- kilincs rozettával

(180 old)



erezet a Line modellben



erezet az Ethno modellben



rejtett 3D pánt



biztonsági mágneszár



furatolt faforgácsbetét



05

# CSUKLÓS AJTÓK, TOLÓAJTÓK, TOLÓAJTÓ SZERKEZETEK

Porta ALFA, BÉTA

Tolóajtó rendszer PORTA, ALU

Tolóajtó rendszer KOMPACT, FÉM

# Csuklós ajtók

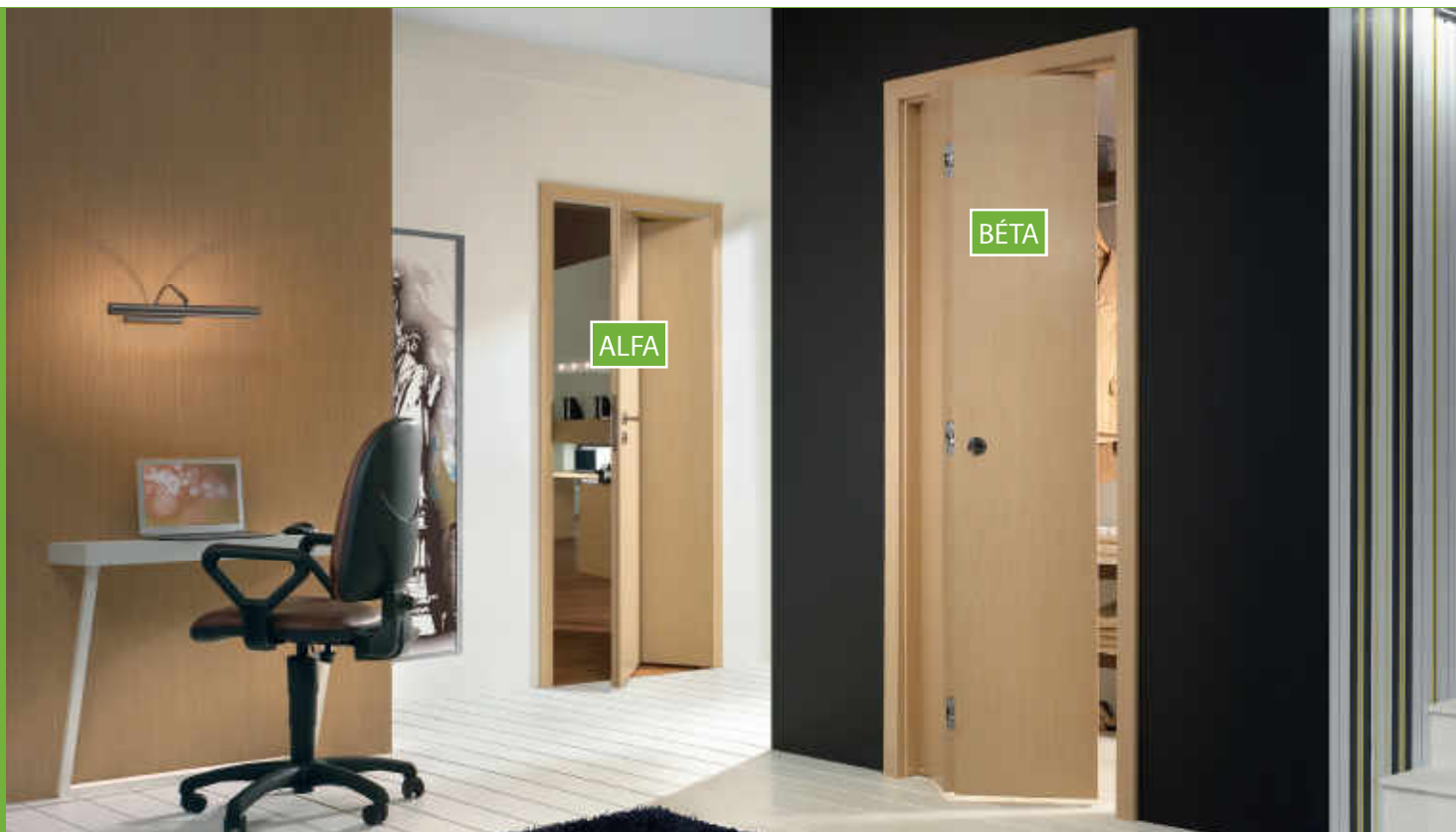

ALFA, BÉTA, Fehér Tölgy

## ALFA



AJTÓNYITÁSI MÓDSZER (felülnézet)

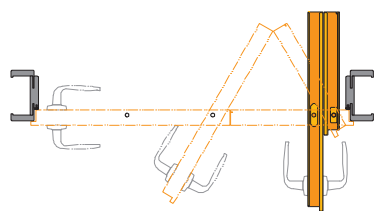

Jobbos ajtó



Nézze meg az ALFA ajtókat  
[www.porta.com.pl/dm/alfabeta.wmv](http://www.porta.com.pl/dm/alfabeta.wmv)

### FALCOS AJTÓLAPOK

A komplett szett tartalma a következő:

- Vezető rendszer (térítés ellenében beállítva)
- Kételemes ajtólap
- Porta SYSTEM ajtótok (módosított)

## BÉTA



AJTÓNYITÁSI MÓDSZER\* (felülnézet)

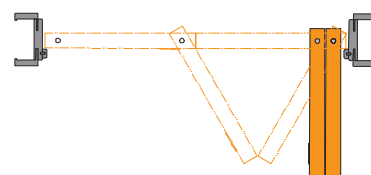

Jobbos ajtó



Nézze meg a BÉTA ajtókat  
[www.porta.com.pl/dm/alfabeta.wmv](http://www.porta.com.pl/dm/alfabeta.wmv)

### FALC NÉLKÜLI AJTÓLAP

A komplett szett tartalma a következő:

- Vezető rendszer (az ajtólap árában)
- Kételemes ajtólap
- Porta SYSTEM ajtótok (módosított)

**FIGYELEM:** Amikor az ajtó teljesen nyitva van, a vasalatok enyhén csökkentik a nyílás méretét. (kb 10 cm).





60-100

## SZÍNEK

Akril Festék

★★

Portadekor Fólia  
Portasynchro 3D Fólia

★★★

Portadur Fólia

★★★★

Portaperfect 3D Fólia  
CPL HQ

★★★★★

## AJTÓLAP SZERKEZETE

Az ajtólap betétje lehet papírrácsbetét vagy rétegelt lemezből készült kerettel erősített furatolt faforgácsbetét (felárért).

Az ALFA egy két elemes aszimmetrikus ajtó, hagyományos zárral a lapban, és a zárfogadóval az ajtótokban.

A BÉTA egy két elemes szimmetrikus ajtó, zár nélkül.

A természetes furnér felületű lapok be vannak vonva matt lakkal.

## GYÁRI TARTOZÉKOK – AJTÓLAP ÁRÁBAN

- Vezető mechanizmus
- Kefetömítés
- Három ezüst rejtett zsanér
- Zár: sima kulcsos, wc-záras vagy biztonsági záras (Alfa)
- Zár fogadó (Alfa)
- Kagylókilincs (Béta)

## AJTÓ TOKOK

- Módosított Porta SYSTEM tok, B - K falszélességhez. 158 old Az ajtó nyitás módja, lsd 194 old.

## MEGJEGYZÉSEK

- Műszaki Engedély AT-15-7458/2012, ITB Varsó
- „100”-as méret nem rendelhető a BÉTA-nál

## TOVÁBBI KÖLTSÉGEK (OPCIONÁLIS FELÁR)

- „100”-as méret, csak az Alfa ajtóknál
- furatolt faforgácsbetét
- alsó kivágás, rés vagy szellőző lyuksor
- ALFA vezető rendszer (felár ellenében)
- BÉTA vezető rendszer, tartalmazza az ajtótok ára
- kilincs rozettával

(180 old)

ALFA, BÉTA

a nyitás módja / csuklós  
ALFA ajtólapa nyitás módja / csuklós  
BÉTA ajtólap

papírrácsbetét



furatolt faforgácsbetét

# Tolóajtók



PORTA Tolóajtó szerkezet, Porta KONCEPT A.9, Fehér Wenge

## PORTA



- A teljes falra szerelt készlet tartalmazza:
- fal rendszer
  - ajtólap (tolóajtó verzió)
  - tok (átjárótok verzió)

## ALU



- A teljes falra szerelt készlet tartalmazza:
- fal rendszer
  - ajtólap (tolóajtó verzió)
  - tok (átjárótok verzió)



60-100

## SZÍNEK

Portadekor Fólia  
Portasynchro 3D Fólia  
Portakortex Fólia  
Super Matt



Portadur Fólia  
Prémium Fólia  
Select Természetes Furnér  
Standard Természetes Furnér  
Szatén Természetes Furnér



Portaperfect 3D Fólia  
CPL HQ



### PORTA TOLÓAJTÓ SZERKEZET

A rendszer egy sínen futó görgőből áll, valamint sántakaróból és lapfogadó szárból. A takaró és az ütköző gerenda faforgácslemezből és MDF-ből készül.

### GYÁRI TARTOZÉKOK – A SZERKEZET ÁRÁBAN

- Vezetősín
- Zárlemez
- Öntapadó kefetömítés
- Megvezető és stabilizáló, padlóhoz szerelendő elem

### AJTÓ TOKOK

- Porta SYSTEM tok átjáró verzióban lsd 154 old.
- Méretek, lsd 195 old, 7 táblázat.

### MEGJEGYZÉSEK

- Műszaki Engedély AT-15-7458/2012, ITB Varsó.
- **A szerkezet univerzális. A nyitásirány attól függ, hogy a Porta SYSTEM keret jobb vagy bal oldalára helyezzük.**

### TOVÁBBI KÖLTSÉGEK (OPCIONÁLIS FELÁR)

- Fehér Tölgy furnér (RAL 9016)

### ALU TOLÓAJTÓ SZERKEZET

A rendszer egy vezetősínből és egy ajtólap felfüggesztőből áll. Mindkét alkatrész alumíniumból készül.

### GYÁRI TARTOZÉKOK – A KÉSZLET ÁRÁBAN

- Megvezető és stabilizáló, padlóhoz szerelendő elem.

### AJTÓ TOKOK

- Porta SYSTEM tok „átjáró” verzióban.
- Méretek, lsd 195 old, 6 táblázat.

### MEGJEGYZÉSEK

- A szerkezet univerzális. A nyitásirány attól függ, hogy a Porta System keret jobb vagy bal oldalára helyezzük.
- Annak érdekében, hogy az átjáró keret megfelelő legyen, az ajtónyílás méretéhez képest egy mérettel nagyobb ajtólapot válasszunk. – Pl: „70” méretű szerkezet és átjárótokhoz → az ajtólapnak „80” kell lennie, „80”-hoz → „90”, „150”-hez → 2 x „80”, „170”-hez → 2 x „90” stb.

**FONTOS!** A Porta és ALU tolóajtó szerkezet bármelyik ajtóval választható tolóajtóként.

# Tolóajtó szerkezet



KOMPACT Tolójátó szerkezet, Porta KONCEPT A.9, Skandináv Tölgy

## KOMPAKT

AJTÓNYITÁSI MÓDSZER (felülnézet)

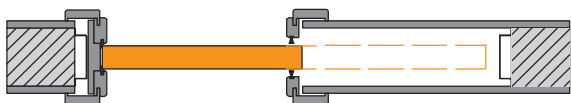

### FALBAN FUTÓ TOLÓAJTÓ RENDSZER

Falban futó tolójátó rendszer. Gipszkarton falba lehet szerelni a diskkrét dizájnú szerkezetet, ahol mindenütt ajtók vannak és az oldalt nyíló ajtó zavarná a fogalmat a belső térben.

A teljes készlet a következő elemekből áll:

- falba építhető szerkezet/kazetta
- ajtólap (tolójátó változatban)
- ajtótok

## FÉM

AJTÓNYITÁSI MÓDSZER (felülnézet)



### FALI SZERKEZET TOLÓAJTÓKHOZ

Fém, fal előtt futó tolójátó szerkezet, melyet speciálisan olyan helyiségekhez terveztek, ahol a normál ajtók beépítése lehetetlen.

### Poliészter Festék ★★★★★☆

Fehér  
(RAL 9016)

Szürke  
(RAL 7047)

Krém  
(RAL 1001)

Barna  
(RAL 8028)

Antracit  
HPL/CPL

Antracit  
Strukturált  
(RAL 7024)

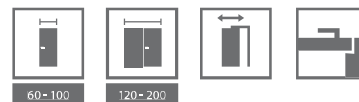

## SZÍNEK

Portadekor Fólia  
Portasynchro 3D Fólia  
Portakortex Fólia  
Super Matt



Portadur Fólia  
Prémium Fólia  
Select Természetes Furnér  
Standard Természetes Furnér  
Szatén Természetes Furnér



Portaperfect 3D Fólia  
CPL HQ



### KOMPAKT SZERKEZETE

A szerkezet tartalmaz egy falba helyezett kazettát, csúszó elemeket, sánt és MDF-ből készült ajtó tokot.

### GYÁRI TARTOZÉKOK – A KÉSZLET ÁRÁBAN

- Falba építhető szerkezet/kazetta
- Megvezető és stabilizáló, padlóhoz szerelendő elem
- Zárfogadó lemez
- Kefetömítés
- Ajtótok

### AJTÓ TOKOK

- Porta SYSTEM tok „ájtjáró” verzióban.
- Méretek, *ld 195 old, 7 táblázat.*

### MEGJEGYZÉSEK

- A rendszert 125 mm vastag gipszkarton falba lehet beépíteni.

### TOVÁBBI KÖLTSÉGEK (OPCIONÁLIS FELÁR)

- Kétszárnyú tolóajtó szerkezethez szinkronizáló
- Fehér Tölgy természetes furnér (RAL 9016)

### FÉM SZERKEZETE

A komplett rendszer alkotói: 100 mm profil szélességű, falra szerelhető NagySaroktok, amely keretként készül (pántok, zárnyílás és gumitömítés nélkül), sínkocsi, sántakaró és az ütköző gerenda. A rendszer minden eleme horganyzott acél. Lapra szerelve, a helyszíni szerelésre előkészítve kerül szállításra.

### GYÁRI TARTOZÉKOK – A KÉSZLET ÁRÁBAN

- Kefetömítés.
- Megvezető és stabilizáló, padlóhoz szerelendő elem.

### AJTÓ TOKOK

- Nagy saroktok, ájtjáró verzióban „60”, „70”, „80”, „90”, „100”-as méreteket *ld 195 old, 7 Táblázat.*
- A szerkezet univerzális (nincs jobbos vagy balos) és padlóbeállítás nélküli változatban készül.
- A nyitási irány úgy állítható be, hogy az ütköző gerendát a tok bal vagy jobb oldalához csavarozzuk.

### MEGJEGYZÉSEK

- Műszaki Engedély AT-15-7458/2012, ITB Varsó

**FONTOS!** A KOMPAKT és FÉM tolóajtó szerkezetek bármelyik Porta ajtóval választható tolóajtóként.

KOMPAKT, FÉM



kampós zár



fali kazetta



Fém, fal előtt futó tolóajtó szerkezet



A fotó egy példát mutat a nem standard PROJECTekre, Porta KONTRAKT,  
Isd 206 old

06

BELTÉRI  
BEJÁRATI AJTÓK

ENTRO  
AGÁT, OPÁL  
KVARC  
GRÁNIT  
GRÁNIT PS

# Rendelkezésre álló minták

## Beltéri bejárati és Technikai ajtók

- A bemutatott kollekciókra vonatkoznak:  
Beltéri bejárati ajtók AGÁT (108.old), OPÁL (108.old), KVARC (110.old), GRÁNIT (112.old), GRÁNIT PS (114.old)
- A bemutatott kollekciókra vonatkoznak:  
Technikai ajtók, Hanggátló 27 dB (128.old), 32 dB (128.old), 42 dB (136.old), Tűzgátló EI 30, EI 60 (134.old)

MART, PVC szintetikus fólia



modell 2

modell 3

modell 4

modell 6

modell 7

MART OFFICE, PVC fólia



modell 8

modell 9

modell 1

modell 2

modell 3



modell 4

modell 5

modell 6\*

modell 7\*

modell 8\*

modell 9\*

\* Lehetőség van intarzia nélkül rendelni.



# Rendelkezésre álló minták

## Beltéri bejárati és Technikai ajtók

■ A bemutatott kollekciókra vonatkoznak:  
Beltéri bejárati ajtók AGÁT (108.old), OPÁL (108.old), KVARC (110.old), GRÁNIT (112.old), GRÁNIT PS (114.old)

■ A bemutatott kollekciókra vonatkoznak:  
Technikai ajtók, Hanggátló 27 dB (128.old), 32 dB (128.old), 42 dB (136.old), Tűzgátló EI 30, EI 60 (134.old)

INTARZIÁS, természetes furnér, szintetikus fólia



intarziás 1



intarziás 3



intarziás 4



intarziás 6



intarziás 7



intarziás 8



intarziás 9

TELE, természetes furnér, szintetikus fólia



függőleges  
mintázattal

TELE, természetes furnér



vízszintes  
mintázattal

DÍSZKERETTEL, természetes furnér\*



keret 1



keret 2



keret 3 panellel



keret 4 panellel

\* Dekoratív keretek a Tölgy természetes furnér felületnél rendelhetők

# ENTRO



Megfizethető biztonság  
Egyszerű formatervezéssel,  
magas szintű minőséggel,  
szolid felépítéssel és  
elérhető árakkal:  
ezekben áll az ENTRO  
ajtólapok vonzereje  
mind ügyfeleknek,  
mind építészeknek.

ENTRO, tele, Mahagóni

## A szett tartalma:

- ajtólap
- ajtótok
- optikai kitekintő (opcionális)



Entro, tele, dió



Agát felső zár, ezüst



Agát kilincs, ezüst



küszöb



60-100

## SZÍNEK

CPL HQ fólia 0,2 mm (Tele) ★★★★★☆

Fehér	Szürke Euroinvest	Antracit HPL/CPL	Bükk Porta	Mahagóni*	Dió	Fehér Dió
Tölgy Milano 1	Tölgy Milano 2	Tölgy Milano 4	Tölgy Milano 5	Dió Modena 1	Dió Modena 2	

\*raktárkészlet erejéig

## AJTÓLAP SZERKEZETE

Az ajtólap kerete enyvezett fenyőfa furatolt fagorcacs betéttel. A keret és a betét mindkét oldalon HDF lemezzel borítva.

## GYÁRI TARTOZÉKOK – AJTÓLAP ÁRÁBAN

- Egy vagy két zár cylinderbetéhez
- Három pánt
- Ezüst optikai kitekintő
- Rozsdamentes küszöb
- Fém tok

## AJTÓTOK

- Fém tok, 100 mm profil; mindkét oldalán 1,2 mm vastag galvanizált acél (AGAT). Három pánttal, gumitömítéssel szerelve. Alapozó porfestékkel lakkozva: „Fehér” (RAL 9016), „Szürke” (RAL 7035), „Barna” (RAL 8028), „Krém” (RAL 1001). A tok két változatban rendelhető:
  - padlóbeállítás nélkül
  - 30 mm-es padlóbeállással.
- PROJECT tok

## MEGJEGYZÉSEK

- ÉME Építőipari Műszaki Engedély A-729/2009.
- Rendelhető szabványmeretek: PN.

## TOVÁBBI KÖLTSÉGEK (OPCIONÁLIS FELÁR)

- kilincs rozettáva
- cylinderbetét
- Tok bővítése 75 mm-ről 100 mm-re Nem feláras
- Tok bővítése 101 mm-ről 150 mm-re
- Tok bővítése 151 mm-ről az 270 mm-re
- Tok bővítése 271 mm-ről 390 mm-re



furatolt fagorcacs betét

# AGÁT PLUS, OPÁL Plus bejárati ajtók



34 dB\* Hanggátlás,  
Megerősített és Betörésbiztos  
RC 2 osztályú (OPÁL)

AGÁT Plus tele modell, Ezüst Akác színben MDF tokkal

elérhető modellek lsd 104. old.



OPÁL Tele, Homokkő

#### A Plus verzió tartalmazza:

- ajtólap
- tok
- fém küszöb

#### OPÁL AJTÓK

Az OPÁL ajtók az európai ENV szabvány szerinti 32 dB és 2. betörésvédelmi osztállyal rendelkeznek – abban az esetben, amennyiben azok Porta speciális fém ajtótokkal, rozsdamentes acél küszöbvel és 2. ENV osztályú kiegészítővel (kilincs, címke, cylinderzár betétes zár) vannak felszerelve.

#### AGÁT AJTÓK

A megerősített AGÁT ajtó 2. osztályú betörésbiztos zárral van felszerelve. és  $R_w=32$  dB hangszigetelésű.



négy pontos szalagzár két cylinderbetéthez – OPÁL



kiemelés gátló csapok – OPÁL



pánt, fémtok

\* A vizsgálatok részletes eredménye megtalálható honlapunkon: [www.porta.com.pl](http://www.porta.com.pl).



## SZÍNEK

### Portasynchro 3D fólia (Tele) ★★★★★☆



### Portaperfect 3D fólia (Tele) ★★★★★☆



### PVC (Tele és Mart/OFFICE) ★★★★★☆

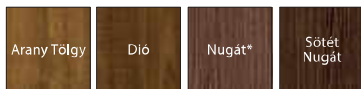

\* raktárkészlet erejéig

### CPL HQ fólia 0,2 vagy 0,7 mm (Tele) ★★★★★☆

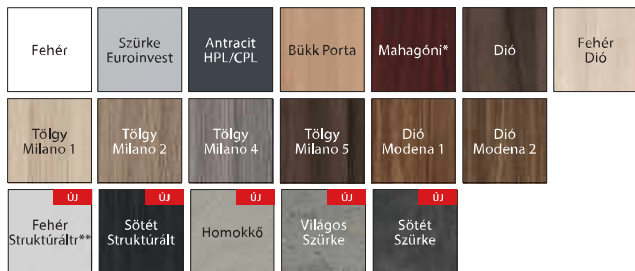

\* raktárkészlet erejéig

\*\* ezen színek csak fém tokkal rendelhetők

### Select Természetes Furnér (Tele) ★★★★★☆



\* raktárkészlet erejéig

### Standard Természetes Furnér (Tele, Díszkerettel) ★★★★★☆



### Szatén Természetes Furnér (Tele) ★★★★★☆

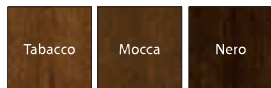

**FIGYELEM!** Minden furnéros felület rendelhető függőleges vagy vízszintes mintázattal (az ajtólapra vonatkozik).



furatolt fagorcáscsövet + alumínium betét

### AJTÓLAP SZERKEZETE

Az ajtólap kerete laminált fenyőfából készül és az ajtólap külön megerősített. Az ajtólap, mindkét oldalon, egy réteg alumíniumból és HDF lapból áll. Az ajtólapok ezüst berakással vannak kiegészítve. A természetes furnér felületű ajtólap be van vonva matt lakkal.

### GYÁRI TARTOZÉKOK – AJTÓLAP ÁRÁBAN (AGÁT PLUS)

- Egy vagy két biztonsági zár, cylinderbetéthez.
- Három darab pánt.
- Optikai kitekintő.
- Ajtótok rozsdamentes küszöbvel (90 mm) felszerelve.

### GYÁRI TARTOZÉKOK – AJTÓLAP ÁRÁBAN (OPÁL PLUS)

- Négy pontos szalagzár két cylinderbetéthez.
- Három darab pánt (fémtok), három darab-háromrészes pánt (MDF tok).
- Lopásgátló retesz (MDF tok).
- Három darab kiemelés gátló csap.
- Optikai kitekintő.
- Ajtótok rozsdamentes küszöbvel (90mm) felszerelve.

### AJTÓTOKOK

- 105 mm-es acél saroktok, 1,2 mm (AGÁT) vagy 1,5 mm (OPÁL) vastag.
- Két oldalon horganyzott acéllemezrel. Felszerelve: három darab pánt, körbefutó gumitömítés, hat darab szerelő dübel (csak OPÁL).
- PROJECT, PROJECT PREMIUM tok (176. oldal) *Kontrakton keresztül.*
- MDF tok.

### MEGJEGYZÉS

- Műszaki Engedély AT-15-4997/2011, ITB, Varsó.
- Maximum 60 mm-rel való rövidítésre előkészítve.
- Hangszigetelési osztály Rw = 32 dB (tartomány 32 ÷ 36 dB).
- **OPÁL ajtót MDF tokkal való használata Jóváhagyási Dokumentummal.**
- **MDF tok vásárlása esetén takaróléc is ajánlott.**
- **A Project PREMIUM tok Egyedi Használati Dokumentációval kapható.**
- **Opál ajtó MABISZ minősítéssel.**

### TOVÁBBI KÖLTSÉGEK (OPCIONÁLIS FELÁR)

- „100”-as méret
- **ÚJDONSÁG** – új színek a 0,2mm és 0,7 mm CPL laminátnál
- berakás szintetikus felületre (egy oldalon vagy mindkét oldalon, 2 x áron)
- **AKCIÓN** – ezüst vagy fekete berakás az OFFICE kollekciónál csak – 6-9 mintákra vonatkozólag
- Szatén természetes furnér
- Fehér Tölgy természetes furnér (RAL 9016)
- **FIGYELEM!** Díszkeretek (105.old)
- 1. keret (egy oldalon vagy mindkét oldalon, 2 x áron)
- 2. keret (egy oldalon vagy mindkét oldalon, 2 x áron)
- 3. keret (egy oldalon vagy mindkét oldalon, 2 x áron)
- 4. keret (egy oldalon vagy mindkét oldalon, 2 x áron)
- berakás furnéros felületre (egy oldalon vagy mindkét oldalon, 2 x áron)
- beépítési dübel (AGÁT tokhoz - 6 db)
- Tok bővítése 110 mm-ről 150 mm-re
- Tok bővítése 151mm-ről az 270mm-re
- Tok bővítése 271 mm-ről 390 mm-re
- cylinderbetét
- kilincs rozettával (180.old)

AGÁT ajtó beépítési videója:  
[www.porta.com.pl/dm/montazagat.wmv](http://www.porta.com.pl/dm/montazagat.wmv)

OPÁL ajtó beépítési videója:  
[www.porta.com.pl/dm/montazopal.wmv](http://www.porta.com.pl/dm/montazopal.wmv)

**FIGYELEM!** A bejárati ajtóhoz CPL laminát felületet javasunk, főképpen középületekben.

# KVARC bejárati ajtó



KVARC INTARZIA 6, Nero

34 dB\* Hanggátlás,  
Betörésbiztos RC 2 osztályú,  
Tűzgátló ajtó EI 30

elérhető modellek lsd 104. old

## A szett tartalmazza

- ajtólap
- tok
- fém küszöb

## KVARC AJTÓK

A DT-K32 (KVARC III típus) ajtók, amelyek fel vannak szerelve szalagzárral és kiemelésgátló csapokkal, sikeresen teljesítették a vizsgát betöréssel szembeni ellenállás tekintetében, 2. osztály PN-EN 1627:2012 és  $R_w=32$  dB hangszigetelésű

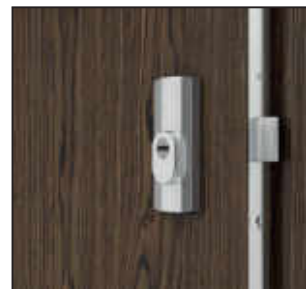

négy pontos szalagzár két cylinderbetéthez  
– KVARC III

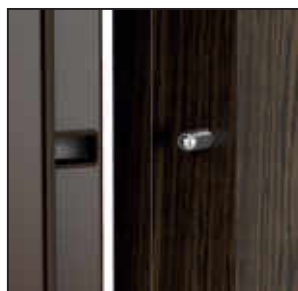

kiemelés gátló csapok – KVARC III

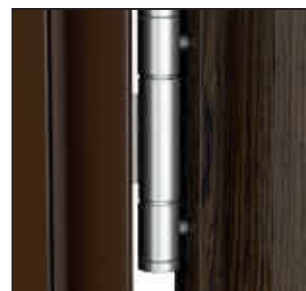

megerősített, három részes pánt



KVARC Intarzia 6, Wenge

\* A vizsgálatok részletes eredménye megtalálható honlapunkon: [www.porta.com.pl](http://www.porta.com.pl).



## SZÍNEK

### Portasynchro 3D fólia (Tele) ★★★★★☆



### Portaperfect 3D fólia (Tele) ★★★★★☆



### PVC (tele és mart/OFFICE) ★★★★★☆



\* raktárkészlet erejéig

### CPL HQ fólia 0,2 vagy 0,7 mm (Tele) ★★★★★☆

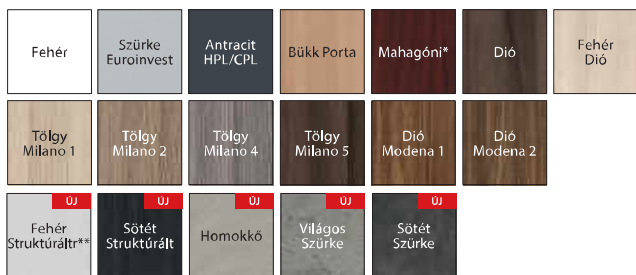

\* raktárkészlet erejéig

\*\* ezen színek csak fém tokkal rendelhetők

### Select Természetes Furnér (Tele) ★★★★★☆



\* raktárkészlet erejéig

### Standard Természetes Furnér (Tele, Díszkerettel) ★★★★★☆



### Szatén Természetes Furnér (Tele) ★★★★★☆

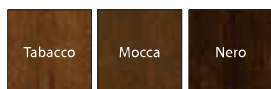

**FIGYELEM!** Minden furnéros felület rendelhető függőleges vagy vízszintes mintázattal (az ajtólapra vonatkozik).

**FIGYELEM!** A bejárati ajtókhöz CPL laminát felületet javasolunk, főképpen középületekben.



tele faforgácsbetét + alumínium betét

## AJTÓLAP SZERKEZETE

Az ajtólap kerete exotikus fából készült. Az ajtólap, mindkét oldalon, egy réteg alumíniumból és HDF lapból áll. Az ajtólapok ezüst berakással vannak kiegészítve. A természetes furnér felületű ajtólap be van vonva matt lakkal.

## GYÁRI TARTOZÉKOK – AJTÓLAP ÁRÁBAN

- Bevésozár négyyszögletes retesszel kialakítva cylinderbetéthez (KVARC I. típus).
- Két bevésozár négyyszögletes retesszel kialakítva cylinderbetéthez (KVARC II. típus).
- Négy pontos szalagzár két cylinderbetéthez és három kiemelés gátló csap (KVARC III. típus).
- Három darab megerősített, ezüstsínű pánt.
- Széles látószögű ezüst színű optikai kitekintő (opcionális).
- Hőre táguló tömítés az ajtólap falcba elhelyezve.
- Ajtótok rozsdamentes küszöbvel (90mm) felszerelve.

## AJTÓTOKOK

- 105 mm-es acél saroktok, 1,5 mm vastag, két oldalon horganyzott acéllemez. Felszerelve: három darab pánt, körbefutó tűzgátló gumitömítés, rozsdamentes küszöb (90 mm) és megerősítés ajtócsukóhoz.
- PROJECT tok (176.old).
- **PROJECT PRÉMIUM tok** Egyedi Használati Dokumentációval kapható.

## MEGJEGYZÉS

- Műszaki Engedély AT-15-3575/2015 ITB Varsó.
- Megfelelőségi Tanúsítvány Nr ITB - 0567/W, ITB Varsó.
- Maximum 60 mm-rel való rövidítésre előkészítve.
- A törvények betartása érdekében, az épületek szigeteltségével kapcsolatban, a tűz és / vagy füstgátló ajtóknál, ajtócsukót kell használni.
- Ha ön más kiegészítőket használ, mint amit a Porta ajánl, győződjön meg róla, hogy azok a garancia füzet követelményei szerint megfeleljenek.
- A tűzgátló ajtókat rozettás kilinccsel kell felszerelni.
- Hangszigetelési osztály  $R_w = 32$  dB (tartomány  $32 \pm 3$  dB).
- Kvarc III. ajtó MABISZ minősítéssel.

## TOVÁBBI KÖLTSÉGEK (OPCIONÁLIS FELÁR)

- „100”-as méret
- **ÚJDONSÁG** – új színek a 0,2mm és 0,7 mm CPL laminátnál
- berakás szintetikus felületre (egy oldalon vagy mindkét oldalon, 2 x áron)
- **AKCIÓ** – ezüst vagy fekete berakás az OFFICE kollekciónál csak – 6-9 mintáakra vonatkozólag
- Szatén természetes furnér
- Fehér Tölgy természetes furnér (RAL 9016)
- **FIGYELEM!** Díszkeretek (105.old)
- 1. keret (egy oldalon vagy mindkét oldalon, 2 x áron)
- 2. keret (egy oldalon vagy mindkét oldalon, 2 x áron)
- 3. keret (egy oldalon vagy mindkét oldalon, 2 x áron)
- 4. keret (egy oldalon vagy mindkét oldalon, 2 x áron)
- berakás furnéros felületre (egy oldalon vagy mindkét oldalon, 2 x áron)
- Tok bővítése 110 mm-ről 150 mm-re
- Tok bővítése 151 mm-ről az 270 mm-re
- Tok bővítése 271 mm-ről 390 mm-re
- cylinderbetét
- kilincc rozettával (180.old)

KVARC

# GRÁNIT Betörésgátló ajtó, C és RC 3 osztály



36 dB\* Hanggátlás,  
Betörésbiztos RC 3 osztályú,  
Tűzgátló ajtó EI 30

A fotó egy példát mutat a nem standard PROJECTekre, Porta KONTRAKT, lsd 206. oldal.

elérhető modellek lsd 104. old



GRÁNIT Síma, Dió Modena 1

## A szett tartalmazza

- ajtólap
- tok
- fém küszöb
- kilincs rozettával
- cylinderbetét

A GRÁNIT ajtók két különböző típusban készülnek:

### I. típus

- „C” és 3. betörésvédelmi osztály az ENV, PN EN 1627-2012 alapján
- $R_w=32$  dB hangszigetelés \*
- Füstgátlással – véd a veszélyes füstmérgezéstől.

### II. típus

- Az I. típus tulajdonságai
- tűzgátlás EI 30

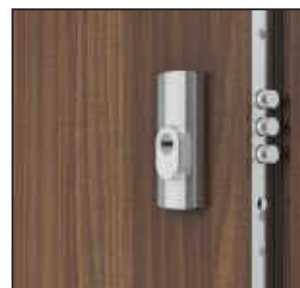
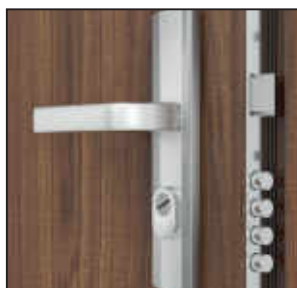

többpontos bevésőzár két cylinderbetéhez

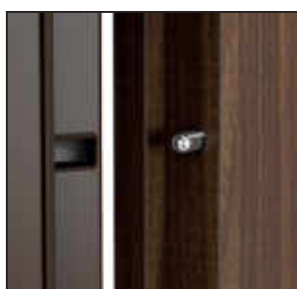

kiemelés gátló csapok

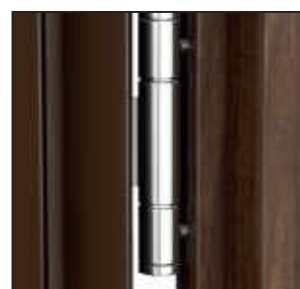

megerősített, három részes pánt

\* A vizsgálatok részletes eredménye megtalálható honlapunkon: [www.porta.com.pl](http://www.porta.com.pl).





## SZÍNEK

### PVC (tele és mart/OFFICE) ★★★★★☆



\* raktárkészlet erejéig

### CPL HQ fólia 0,2 vagy 0,7 mm (Tele) ★★★★★☆

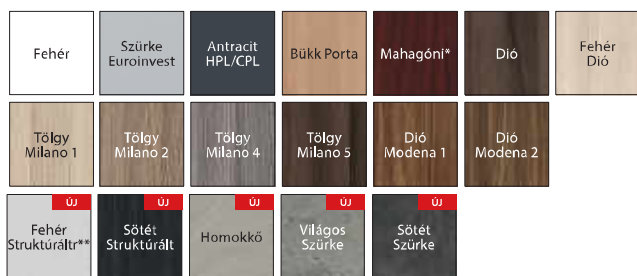

\* raktárkészlet erejéig

\*\* ezen színek csak fém tokkal rendelhetők

### Select Természetes Furnér (Tele) ★★★★★☆



\* raktárkészlet erejéig

### Standard Természetes Furnér (Tele, Díszerettel) ★★★★★☆

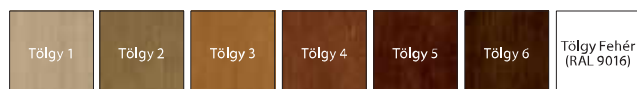

### Szatén Természetes Furnér (Tele) ★★★★★☆

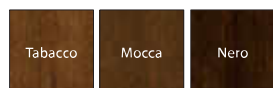

**FIGYELEM!** Minden furnéros felület rendelhető függőleges vagy vízszintes mintázattal (az ajtólapra vonatkozik).



furatolt faforgácsbetét + acél rudak + alumínium betét

## AJTÓLAP SZERKEZETE

Az ajtólap kerete laminált fenyőfából, az ajtólapbetét speciális acélrudakkal erősített faforgácsbetétből készült. Az ajtólap, mindkét oldalon, egy réteg alumíniumból és HDF lapból áll. Az ajtólapok ezüst vagy fekete berakással. vannak kiegészítve. A természetes furnér felületű ajtólap be van vonva matt lakkal.

## GYÁRI TARTOZÉKOK – AJTÓLAP ÁRÁBAN

- Négypontos bevéső zár (4 ENV osztály).
- Két darab betörés elleni „C” kategóriájú cylinderbetét.
- Kilincs, betörés elleni címkéve.
- Felső zártakaró.
- Három darab megerősített króm zsanér.
- Négy darab kiemelésgátló csap.
- Optikai kitekintő (opcionális).
- Maximum 60 mm-rel rövidíthető az ajtólap (GRÁNIT I. típusra vonatkozik).
- Kiegészítésként: II.Típus – hőre táguló, ajtólapfalcaiba elhelyezett tömítés (kivéve a lap alsó élét).
- Ajtótok szélesített rozsdamentes küszöbvel (120 mm).

## AJTÓTOKOK

- 100 mm-es acél saroktok, 1,5 mm vastag, két oldalon horganyzott acéllemez.
- Tartozékok: tűzgátló gumitömítés, nyolc darab szerelő dübel és szélesített kivitelű rozsdamentes küszöb (120 mm).
- PROJECT tok (176.old).
- **PROJECT PRÉMIUM tok Egyedi Használati Dokumentációval kapható.**

## MEGJEGYZÉS

- Műszaki Engedély AT-15-6043/2011, ITB Varsó.
- Megfelelőségi tanúsítvány Nr 1199/W, ITB Varsó.
- A törvények betartása érdekében, az épületek szigeteltségével kapcsolatban, a tűz és / vagy füstgátló ajtóknál, ajtócsukót kell használni.
- A tűzgátló ajtókat rozettás kilinccsel kell felszerelni.
- Ha ön más kiegészítőket használ, mint amit a Porta ajánl, győződjön meg róla, hogy azok a garancia füzet követelményei szerint megfeleljenek.
- Hangszigetelési osztály  $R_w = 32$  dB (tartomány  $32 \pm 36$  dB).
- Gránit ajtó MABISZ minősítéssel

## TOVÁBBI KÖLTSÉGEK (OPCIONÁLIS FELÁR)

- „100”-as méret
- **ÚJDONSÁG** – új színek a 0,2mm és 0,7 mm CPL laminátnál
- berakás szintetikus felületre (egy oldalon vagy mindkét oldalon, 2 x áron)
- **AKCIÓN** – ezüst vagy fekete berakás az OFFICE kollekciónál csak – 6-9 mintákra vonatkozólag
- szatén természetes furnér
- Fehér Tölgy természetes furnér (RAL 9016) (105.old)
- **FIGYELEM!** Díszeretek
- 1. keret (egy oldalon vagy mindkét oldalon, 2 x áron)
- 2. keret (egy oldalon vagy mindkét oldalon, 2 x áron)
- 3. keret (egy oldalon vagy mindkét oldalon, 2 x áron)
- 4. keret (egy oldalon vagy mindkét oldalon, 2 x áron)
- berakás furnéros felületre (egy oldalon vagy mindkét oldalon, 2 x áron)
- tok bővítése 110 mm-ről 150 mm-re
- tok bővítése 151mm-ről az 270mm-re
- tok bővítése 271 mm-ről 390 mm-re
- cylinderbetét
- kilincs rozettával (180.old)



GRÁNIT ajtó beépítési videója (purhabbal):  
[www.porta.com.pl/dm/montazgranitnadyble.wmv](http://www.porta.com.pl/dm/montazgranitnadyble.wmv)



GRÁNIT ajtó beépítési videója (dübellel):  
[www.porta.com.pl/dm/montazgranitnapianke.wmv](http://www.porta.com.pl/dm/montazgranitnapianke.wmv)

# GRÁNIT PS Betörésgátló ajtó, RC 3 osztály



Az állítható tok színe megegyezik az ajtólap színével

35 dB\* Hanggátlás,  
Betörésbiztos RC 3 osztályú,  
Tűzgátló ajtó EI 30,  
Állítható tok, a lap színével  
azonos színben

GRÁNIT PS Intarziás 1, Tölgy

elérhető modellek lsd 104. old



GRÁNIT PS Intarzia 1, Tölgy

## A szett tartalmazza

- ajtólap
- tok
- fém küszöb
- kilincs rozettával
- cylinderbetét

A GRÁNIT ajtók két különböző típusban készülnek:

I. típus

- RC 3 betörésvédelmi osztály PN EN 1627-2012
- $R_w=32$  dB hangszigetelés \*
- Füstgátlással

II. típus

- Az I. típus tulajdonságai
- tűzgátlás EI 30



négy pontos szalagzár két cylinderbetéhez (4 ENV osztály)



4 kiemelés gátló csapok



professzionális technikai állítható pánt

\* A vizsgálatok részletes eredménye megtalálható honlapunkon: [www.porta.com.pl](http://www.porta.com.pl).



## SZÍNEK

### PVC (tele és mart/OFFICE) ★★★★★☆



\* raktárkészlet erejéig

### CPL HQ fólia 0,2 vagy 0,7 mm (Tele) ★★★★★☆

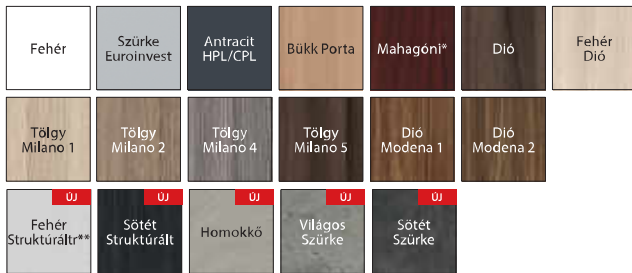

\* raktárkészlet erejéig

\*\* ezen színek csak fém tokkal rendelhetők

### Select Természetes Furnér (Tele) ★★★★★☆



\* raktárkészlet erejéig

### Standard Természetes Furnér (Tele, Diszkerettel) ★★★★★☆

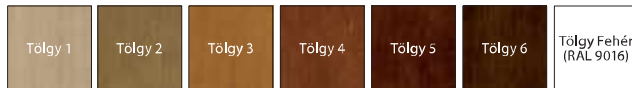

### Szatén Természetes Furnér (Tele) ★★★★★☆

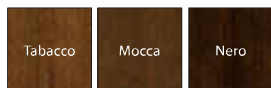

**FIGYELEM!** Minden furnéros felület rendelhető függőleges vagy vízszintes mintázattal (az ajtólapra vonatkozik).

### AJTÓLAP SZERKEZETE

Az ajtólap kerete laminált fenyőfából készül, a betétje egy különleges Porta konstrukciójú forgácslap. Az ajtólap, mindkét oldalon, egy réteg alumíniumból és HDF lapból áll. Az ajtólapok ezüst vagy fekete berakással vannak kiegészítve. A természetes furnér felületű ajtólap be van vonva matt lakkal.

### GYÁRI TARTOZÉKOK – AJTÓLAP ÁRÁBAN

- Négypontos bevéső zár (4 ENV osztály).
- Két darab betörés elleni, 5. Biztonsági osztályú cylinderbetét.
- Kilincs, betörés elleni címkevel.
- Felső zártakaró.
- Két technikai pánt ezüst színben.
- Négy darab kiemelés gátló csap.
- Optikai kitekintő (opcionális).
- Maximum 50 mm-rel rövidíthető az ajtólap (GRÁNIT I. típusra vonatkozik).
- Kiegészítésként: II.Típus – hőre táguló, ajtólapfalca elhelyezett tömítés (kivéve a lap alsó élét).
- A tokhoz fémből készült: küszöb, rozsdamentes acélból, szélessége 100 mm.

### AJTÓTOKOK

- Megerősített, állítható Porta SYSTEM tok, 80 mm széles takaróléccel.

### MEGJEGYZÉS

- Műszaki Engedély AT-15-6043/2011, ITB Varsó.
- Megfelelőségi tanúsítvány Nr 1199/W, ITB Varsó.
- A törvények betartása érdekében, az épületek szigeteltségével kapcsolatban, a tűz és / vagy füstgátló ajtóknál, ajtócsukót kell használni.
- A tűzgátló ajtókat rozettás kilinccsel kell felszerelni.
- Ha ön más kiegészítőket használ, mint amit a Porta ajánl, győződjön meg róla, hogy azok a garancia füzet követelményei szerint megfeleljenek.
- Hangszigetelési osztály Rw = 32 dB.

### TOVÁBBI KÖLTSÉGEK (OPCIONÁLIS FELÁR)

- „100”-as méret
- **ÚJDONSÁG** – új színek a 0,2 mm és 0,7 mm CPL laminátnál
- Berakás szintetikus felületre (egy oldalon vagy mindkét oldalon, 2 x áron)
- **AKCIÓ** – ezüst vagy fekete berakás az OFFICE kollekciónál csak – 6-9 mintákra vonatkozólag
- Fehér Tölgy természetes furnér (RAL 9016) (105.old)
- **FIGYELEM!** Diszkeretek (105.old)
  1. keret (egy oldalon vagy mindkét oldalon, 2 x áron)
  2. keret (egy oldalon vagy mindkét oldalon, 2 x áron)
  3. keret (egy oldalon vagy mindkét oldalon, 2 x áron)
  4. keret (egy oldalon vagy mindkét oldalon, 2 x áron)
- berakás furnéros felületre (egy oldalon vagy mindkét oldalon, 2 x áron)
- kilincs rozettával (180.old)



tele faforgácsbetét + alumínium betét



keret profil  
az 1. és 2. modelleknél



keret és panel profil  
a 3. és 4. modelleknél



**ECO POLÁR PASSZÍV PRÉMIUM szettel**  
*lsd 122.old*

07

# KÜLTÉRI BEJÁRATI AJTÓK, PASSZÍV, ENERGIATAKARÉKOS AJTÓK

Eco POLÁR  
Eco POLÁR PASSZÍV  
Eco NORD  
PRÉMIUM szett  
RÓMA

# Eco POLÁR, Eco POLÁR PASSZÍV

Betörésgátló ENV 4.osztályú zár, az üvegezett ajtók betörésgátló P4 osztályú tulajdonsággal



Eco POLÁR PASSZÍV A.4, Antracit

Legyen ECO,  
takarítson meg  
energiát

Az Eco kollekciónak lényege az innovatív technológia. Ezen ajtók ideális kombinációi a prémium minőségi jellemzőknek. Az ECO POLÁR PASSZÍV ajtó kiváló megoldás a passzív házakhoz.

**Ud=0.7\***  
**W/m²K**  
TERMÁL  
VEZETŐKÉPESSEGI  
EGYÜTTHATÓ

**3**  
ÉV  
GARANCIA



Eco POLÁR PASSZÍV C.3 üveglap mindkét oldalon, Tölgy 6 (fehér)

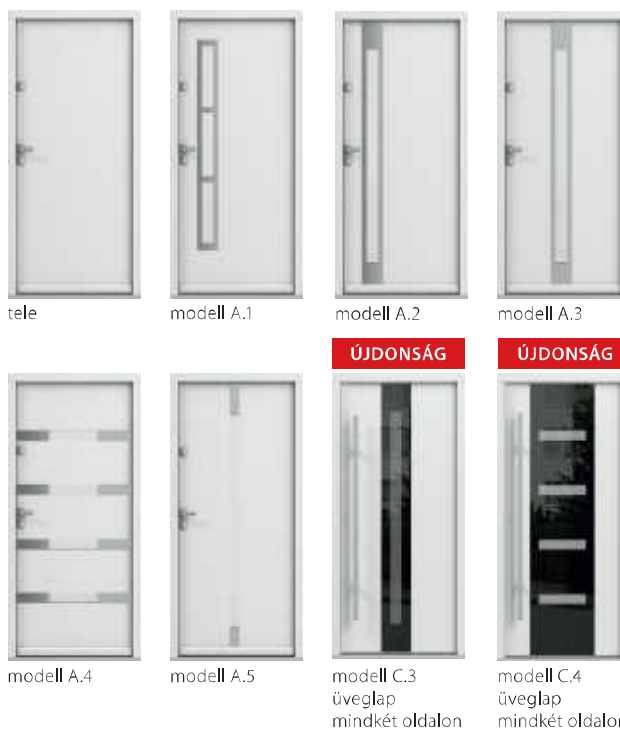

## OLDALVILÁGÍTÓ PÉLDÁK



DUPLA  
jobbos ajtó

JOBB  
jobbos ajtó

JOBB  
jobbos ajtó

A felülvilágító irányát úgy tudjuk megadni, ha megnézzük a látható zsanérok irányát.

\* A vizsgálatok részletes eredménye megtalálható honlapunkon: [www.porta.com.pl](http://www.porta.com.pl).



## SZÍNEK

### Kültéri Vízbázisú Festék ★★★★★



Egyéni igényekhez igazítható a szín, az ajánlatot kérje a Porta Kontrakt osztályától.  
Részletek a nem szabványos megrendeléseknél, 206. oldal.



## TERMIKUS HATÁSFOK

### Porta Energiatakarékos megoldás

[www.porta.com.pl/dm/portasaveenergy.wmv](http://www.porta.com.pl/dm/portasaveenergy.wmv)



Az ECO POLAR PASSZÍV AJTÓK MEGFELELNEK AZ NF15 STANDARD KÖVETELMÉNYEINEK – TELE ÉS ÜVEGES MODELLEK



## FONTOS

Rozsdamentes acélváz az egyik oldalról



hőszigetelő betét ( $U = 0,7 \text{ W/m}^2 \text{ K}$ ), ( $U = 0,8 \text{ W/m}^2 \text{ K}$ )

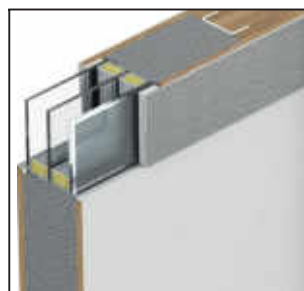

Háromrétegű meleg peremes üvegezéssel  
– P4 betörésvédelmi osztály, rozsdamentes acél kerettel



Francia horony a pánt oldalán



Két többpontos zár, betörésbiztos, 4 ENV osztályú



Meleg küszöb Porta ThermControl \*\*

## AJTÓLAP SZERKEZETE

Az ajtólap laminált tölgyfa természetes furnérból készül.  
Az ajtólap kerete acél profilú, amely növeli a szerkezet merevségét.  
Kétkamrás üveg, mely ( $U = 0,5 \text{ Wm}^2\text{K}$ ).  
Rozsdamentesacél üvegezőkerettel az ajtó egyik oldalán.  
Laminált tölgyfa és rozsdamentes acél küszöb.

### Eco POLÁR PASSZÍV

- Ajtólap vastagsága 79 mm
- Három gumitömítéssel körben.

### Eco POLÁR

- Ajtólap vastagsága 68 mm
- Két gumitömítéssel körben.

## GYÁRI TARTOZÉKOK – AJTÓLAP ÁRÁBAN

- Kettő független, biztonsági zár, ENV 4.osztályú két cylinderbetéthez.
- Három darab 3D pánt, mely három síkban állítható be.
- Meleg küszöb – Porta ThermControl\*\*
- Betét összeszerelés.
- Az üvegezési formák „meleg” üvegezéssel kerülnek forgalomba.
- Ajtótok laminált tölgyfából.

## AJTÓTOKOK

- Az ajtótok (93 mm vastag) többrétegű laminált tölgyfából készül.
- Egy Francia horony van a pánt oldalán, amely megakadályozza az ajtó becsúszását.

## MEGJEGYZÉS

- Részletes hővezető paraméterek.
- **Porta Synergy\*\*** Ha oldalvilágítóval együtt van beépítve (ami), az oldalvilágító tokja kombinálva van a tok alsó, felső és küszöb elemével együtt.
- Az oldalvilágító kombinálása innovatív módszer, mely kiküszöböli a hőhidak kialakulását és egyszerűsíti az összeszerelést.
- A C4, C3 modellek lehetnek elötétő nélkül is.
- \*\* Bejegyzett márkanév

## TOVÁBBI KÖLTSÉGEK (OPCIONÁLIS FELÁR)

- „100”-as méret (180.old)
- egy oldalvilágító (180.old)
- két oldalvilágító (180.old)
- pántsapka (szett tételenként)
- kilincsek (180.old)
- betörésbiztos cylinderbetétek, B osztályú (180.old)
- CORTES, GLOBER kilincsek (180.old)

# Eco NORD

Betörésgátló zár, ENV 4.osztályú, az üvegezett ajtók betörésgátló tulajdonsággal, P4 osztályú



Legyen ECO,  
takarítson meg  
energiát

Az Eco kollekcio ajtajainak lényege az innovatív technológia. Ezen ajtók ideális kombinációi a prémium minőségi jellemzőknek.

Eco NORD A.3, Tölgy 5, jobbos oldalvilágító

**Ud= 1.1\***  
**W/m²K**  
TERMÁL  
VEZETŐKÉPESSEGI  
EGYÜTTTHATÓ

**3**  
ÉV  
GARANCIA



Eco NORD A.5, Tölgy 1



tele



modell A.1



modell A.2



modell A.3



modell A.4



modell A.5

## OLDALVILÁGÍTÓ PÉLDÁK



DUPLA  
jobbos ajtó



JOBB  
jobbos ajtó



JOBB  
jobbos ajtó

A felülvilágító irányát úgy tudjuk megadni, ha megnézzük a látható zsanérok irányát.





## SZÍNEK

### Kültéri Vízbázisú Festék ★★★★★



Egyéni igényekhez igazítható a szín és az ajánlatot kérje a Porta Kontrakt osztályától. Részletek a nem szabványos megrendeléseknél, 206 old.



## MELEG SZERELÉS Porta Energiatakarékos megoldás

ENERGIA  
TAKARÉKOS

[www.porta.com.pl/dm/portasaveenergy.wmv](http://www.porta.com.pl/dm/portasaveenergy.wmv)



ECO AJTÓ NORD  
AZ NF 40 ÁLTAL  
TÁMASZTOTT  
KÖVETELMÉNYEK  
TELJESÍTÉSÉRE



### FONTOS!

Rozsdamentes acélváz az egyik oldalról.



hőszigetelő betét B  
( $U = 1.1 \text{ W/m}^2 \text{ K}$ )



Betörésbiztos üvegezéssel  
-P4 betörésvédelmi osztály,  
rozsdamentes acél kerettel



Francia horony a pánt oldalán



Két többpontos zár, betörésbiztos,  
4 ENV osztályú



Meleg küszöb  
Porta ThermControl\*\*

## AJTÓLAP SZERKEZETE

A keret és panel konstrukció laminált tölgyfa természetes furnérból készül. Az ajtólap kerete acél profilú, amely növeli a szerkezet merevségét. Az ajtólap vastagsága 68 mm. Egykamrás üveg, mely ( $U = 1,0 \text{ Wm}^2\text{K}$ ). Rozsdamentes acél üvegezőkerettel az ajtó egyik oldalán.

## GYÁRI TARTOZÉKOK – AJTÓLAP ÁRÁBAN

- Kettő független, biztonsági zár, ENV 4.osztályú két cylinderbetéthez.
- Három darab 3D pánt, mely három síkban állítható be.
- Meleg küszöb – Porta ThermControl\*\*.
- Betét összeszerelés.
- Az üvegezési formák "meleg" üvegezéssel kerülnek forgalomba.
- Ajtótok laminált tölgyfából.

## AJTÓTOKOK

- Az ajtótok (93 mm vastag) többrétegű laminált tölgyfából készül.
- Egy Francia horony van a pánt oldalán, amely megakadályozza az ajtó befejezését.

## MEGJEGYZÉS

- Részletes hővezető paraméterek, lásd 192 old.
  - **Porta Synergy\*\*** Ha oldalvilágítóval együtt van beépítve (ami), az oldalvilágító tokja kombinálva van a tok alsó, felső és küszöb elemével együtt.
  - Az oldalvilágító kombinálása innovatív módszer, mely kiküszöböli a hőhidak kialakulását és egyszerűsíti az összeszerelést.
- \*\* Bejegyzett márkanev.

## TOVÁBBI KÖLTSÉGEK (OPCIONÁLIS FELÁR)

- „100”-as méret
- egy oldalvilágító
- két oldalvilágító
- pántsapka (szett tételenként)
- kilincsek
- betörésbiztos cylinderbetétek, B osztályú
- CORTES, GLOBER kilincsek

(180.old)

(180.old)

(180.old)

# PRÉMIUM szett



Legyen ECO  
Válasszon kiegészítő  
készletet és spóroljon  
energiát

Eco POLÁR PASSZÍV A.5, Antracit



Eco POLÁR PASSZÍV, tele, Antracit

Az alábbiakban bemutatunk ajánlott Prémium készleteket, melyek a kültéri  
ajtóknál érhetőek el:  
Eco Polár, Eco Polár Passzív, Eco Nord

## BEVÉSZŐZÁR FOGÓ MECHANIZMUSSEL Winkhaus STV

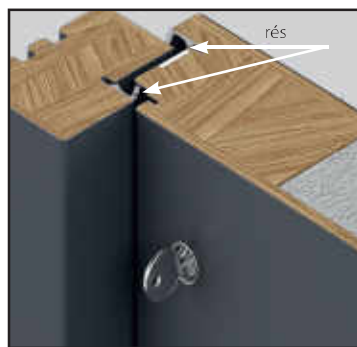

Bezárás ELŐTT ~ 5 mm

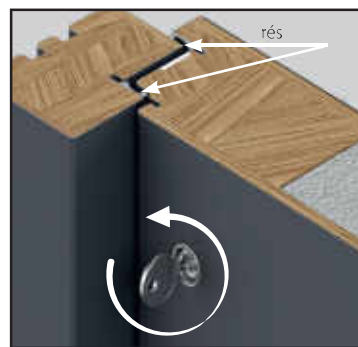

Bezárás UTÁN ~ 3 mm

A rés, a zár bezárása után, növeli a hőszigetelést az ajtólapban.

Készítse el saját tökéletes összeállítását – igazítva az igényeihez – használva az összes  
rendelkezésre álló kiegészítőt.



PASSZÍV  
STÁNDÁR



ENERGIA  
TAKÁRÉKOS



ECO  
KÖRNYEZETBARÁT



MODERN  
TERVEZÉS



100%-OS  
MINŐSEG



3  
ÉV  
STÁNDÁR  
GARANCIA

### PRÉMIUM szett – Eco Nord, Eco Polár és Eco Polár Passzív ajtónál rendelhető

- Diszkrét és esztétikus felület, köszönhetően a Simonswerk pántnak 4000 széria
- CORTES kilincs két oldalra és rozetta ezüst színben

- Biztonsági, betöréssel szembeni ellenállás és a hőszigetelés növelésére a bevésőzár fogó mechanizmussal Winkhaus STV



Bevésőzár fogó mechanizmussal Winkhaus STV

- alumínium kampó verziói
- zárfogadó szabályozás



Prémium pántok Simonswerk zár, 4000 széria

- 3D szabályozás
- 160 kg teherbírás
- betörésbiztos megerősítés
- 30 éves működési garancia (200 ezer ciklus)



CORTES kilincs két oldalra és rozetta ezüst színben

### PRÉMIUM Plus szett – Eco Polár és Eco Polár Passzív ajtónál rendelhető

- Diszkrét és esztétikus felület, köszönhetően a Simonswerk pántnak 4000 széria
- CORTES kilincs egy oldalra és rozetta ezüst színben

- Elegáns egyenes kilincs egy oldalra ezüst színben, 1500 mm hosszú
- Biztonsági, betöréssel szembeni ellenállás és a hőszigetelés növelésére a bevésőzár fogó mechanizmussal Winkhaus STV



Bevésőzár fogó mechanizmussal Winkhaus STV

- alumínium kampó verziói
- zárfogadó szabályozás



Prémium pántok Simonswerk zár, 4000 széria

- 3D szabályozás
- 160 kg teherbírás
- betörésbiztos megerősítés
- 30 éves működési garancia (200 ezer ciklus)



CORTES kilincs egy oldalra és rozetta ezüst színben



Egyenes kilincs egy oldalra ezüst színben, 1500 mm hosszú\*\*

### PRÉMIUM Super Plus szett – Eco Polár Passzív ajtónál rendelhető

- Diszkrét és esztétikus felület, köszönhetően a Simonswerk pántnak 4000 széria
- Biztonsági, betöréssel szembeni ellenállás és a hőszigetelés növelésére a bevésőzár fogó mechanizmussal Winkhaus STV

- CORTES kilincs egy oldalra és rozetta ezüst színben
- Mini rozetta, a vizuális szempontok javítására
- Elegáns egyenes kilincs egy oldalra ezüst színben, 1500 mm hosszú



Bevésőzár fogó mechanizmussal Winkhaus STV

- alumínium kampó verziói
- zárfogadó szabályozás



Prémium pántok Simonswerk zár, 4000 széria

- 3D szabályozás
- 160 kg teherbírás
- betörésbiztos megerősítés
- 30 éves működési garancia (200 ezer ciklus)



CORTES kilincs egy oldalra és rozetta ezüst színben



Mini rozetta (külső oldal)\*



Egyenes kilincs egy oldalra ezüst színben, 1500 mm hosszú\*\*

\* Csak az Eco Polár Passzív ajtónál rendelkezőkre

\*\* Csak az Eco Polár és Eco Polár Passzív ajtónál rendelkezőkre

# RÓMA megerősített fém ajtó



RÓMA Prémium 1, Antracit

Betörésbiztos zárok, 4 ENV osztály,  
kiemelégátló csapok

**3** EV  
GARANCIA



RÓMA Prémium 2, Arany Tölgy



tele



modell 1



modell 2



modell 3



modell 4



egyenes  
fogantyú (példa)



hajlított  
fogantyú (példa)



kétszárnyú  
(példa)



tele\*



modell 1\*



modell 2\*

\* FIGYELEM! Antracit csak a tele ajtóknál, 1. és 2. modellek kerete rozsdamentes acélból készül.

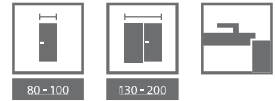

## SZÍNEK

### PVC Bevonatú Acéllemez ★★★★★☆

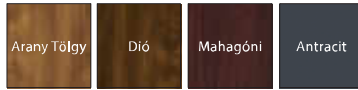

### Poliészter Festék ★★★★★☆



Zobacz:  
[www.porta.com.pl/dm/roma.wmv](http://www.porta.com.pl/dm/roma.wmv)

### AJTÓLAP SZERKEZETE

A keret 45 mm vastag hőszigetelő anyagból (Standard verzió), vagy 50 mm vastag hőszigetelő anyagból készül és ezen kívül be van borítva 3 mm vastag HDF lemezzel (PRÉMIUM változat). A tok 0,6 mm vastag horganyzott acéllemezről készült és PVC fóliával vagy poliészter festékekkel (csak a Róma Prémium) van bevonva.

### GYÁRI TARTOZÉKOK – AJTÓLAP ÁRÁBAN

- Két független, többpontos zár 2 db cylinder betéthez, 4.osztály.
- Három darab megerősített zsanér ezüst vagy arany színben.
- Három kiemelésgátló csap – STANDARD változat.
- Négy kiemelésgátló csap – PRÉMIUM változat.
- Lapraszerelt fém ajtótok PVC-borítással.
- Fém ajtótok - poliészter festékekkel kezelt (Antracit struktúrált).
- Az üveges modellek (RÓMA Standard Típus 1 üveg nélkül) biztonsági „reflex” üveggel vannak felszerelve.
- A modellek elérhetőek rozsdamentes üvegezőkerettel (45 fokok szögben vágva).

### AJTÓTOK

- STANDARD változat – 1,5 mm vastag horganyzott acéllemez PVC fóliával bevonva, ajtótok profil szélessége – 80 mm.
- PRÉMIUM változat – fém-fa ajtótok, mely ragasztott fából és 1,5 mm vastag horganyzott acéllemezről áll, PVC fólia bevonattal vagy poliészter festékekkel kezelt (antracit struktúrált). Az ajtókeret profil szélessége – 80 mm.
- Az ajtótokok elemenként vannak gyártva és csomagolva egy karton dobozba, melyeket a beépítés helyén kell összeszerelni.

### MEGJEGYZÉS

- **Az ajtó egyéni használati engedélyt igényel (RÓMA Standard Típus 1 esetén).**
- A kültéri ajtóknál javasoljuk az előtető alkalmazását.
- A kifelé nyíló ajtók esetében az előtető használata kötelező.
- A beépítési és használati mutató a kültéri ajtókhöz, 191 old.
- **A Róma üveges modelleinél választható a nyitási irány.**
- A kétszárnyú ajtóknál az aktív lap minimum szélessége „90”.
- Antracit csak a tele ajtóknál, 1. és 2. modellek kerete rozsdamentes acélból készül.

### TOVÁBBI KÖLTSÉGEK (OPCIONÁLIS FELÁR)

- Optikai kitekintő
- Fogantyú (egyenes vagy hajlított)
- **SZUPER ÁR** rozsdamentes acél küszöb
- PVC laminátos acéllemez Antracit
- kilincs rozettával, felső zártakaró

(180.old)



Arany Tölgy

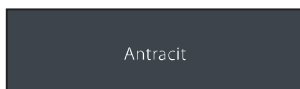

Antracit

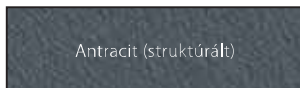

Antracit (struktúrált)

struktúra típusok

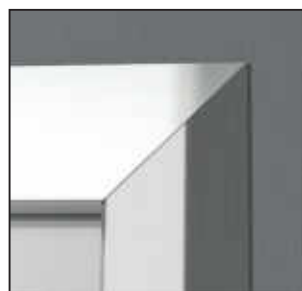

elérhető keret az 1 és 2 modellekhez



poliszti-rén betét  
Standard



öt rétegű hőszigetelő betét  
Prémium



fém konstrukció a  
STANDARD verzióban



fém és fa konstrukció  
a PRÉMIUM verzióban

Hővezető képesség  
 $U_0 = 1,2 \text{ W/m}^2\text{K}$

RÓMA



08

# TECHNIKAI AJTÓK

ellenőrizze a BERUHÁZÁSI KATALÓGUST  
vagy [www.portadoors.hu](http://www.portadoors.hu)

Hanggátló 27 dB, 32 dB

Porta SILENCE 37 dB, EI 30

Hanggátló 42 dB

Tűzgátló EI 30, EI 60

ENDURO

AQUA

Univerzális ajtók közüzemi helyiségekhez

Fém BASIC

Fém

Fém EI 30, EI 60

# Hanggátlás 27 dB, 32 dB



Hangszigetelési osztály  
Rw = 27 dB (27-31 dB)\*  
Rw = 32 dB (32-36 dB)\*

A fotó egy példát mutat a nem standard PROJECTekre, Porta KONTRAKT, lsd 206. oldal.

elérhető modellek lsd 104. old

## A készlet áll:

- ajtólap
- ajtótok



Modell OFFICE 8, Sötét Nugát



Cylinderbetéhez zár



Ajtólapban elhelyezett automata küszöb



sarokpánt 27 dB

\* A vizsgálatok részletes eredménye megtalálható honlapunkon: [www.porta.com.pl](http://www.porta.com.pl).



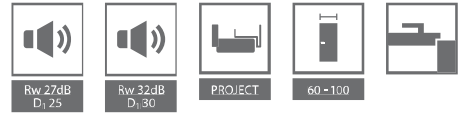

## SZÍNEK

### PVC (tele és mart/OFFICE) ★★★★★☆



\* raktárkészlet erejéig

### CPL HQ fólia 0,2 vagy 0,7 mm (Tele) ★★★★★☆

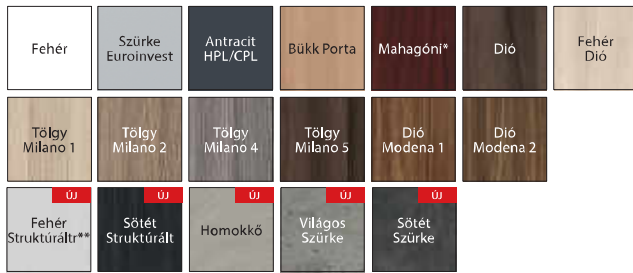

ÚJDONSÁG

\* raktárkészlet erejéig

\*\* ezen színek csak fém tokkal rendelhetők

### Select Természetes Furnér (Tele) ★★★★★☆



\* raktárkészlet erejéig

### Standard Természetes Furnér (Tele, Díszkerettel) ★★★★★☆

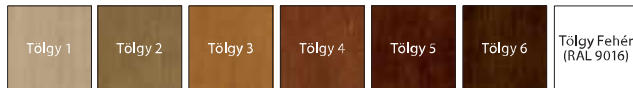

### Szatén Természetes Furnér (Tele) ★★★★★☆

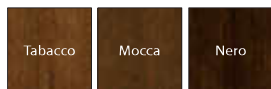

**FIGYELEM!** Minden furnéros felület rendelhető függőleges vagy vízszintes mintázattal (az ajtólapra vonatkozik).

## GYÁRI TARTOZÉKOK

- Három pánt
- Zárszerkezet cylinderbetéthez
- Ajtólapban elhelyezett automata küszöb
- Gumitömítés
- Ajtótok

## AJTÓTOK

- Porta SYSTEM utólag szerelhető, állítható tok (27dB) vagy megerősített Porta.
  - SYSTEM utólag szerelhető, állítható tok (32dB) *ld. 154 oldal.* 100 mm-es acél saroktok.
  - PROJECT, PROJECT PREMIUM tok Egyedi Jóváhagyási Dokumentációval *(176 old).*
- Az engedélyek külön kezelik a tűzállóságot és a hanggátlást.

## MEGJEGYZÉS

- Műszaki Engedély AT-15-4997/2011, ITB Varsó (Rw=27 dB).
- Műszaki Engedély AT-15-3575/2015, ITB Varsó (Rw=32 dB).
- Az ajtólap ára 27 dB és 32 dB állítható tokkal, függ a falvastagságtól.
- Akusztikai osztály Rw = 27 dB (zakres 27 ÷ 31 dB) D<sub>s</sub>=25 dB.
- Akusztikai osztály Rw = 32 dB (zakres 32 ÷ 36 dB) D<sub>s</sub>=30 dB.
- A minimum ajtólap szélesség a modellekhez kerettel: keret 1 – 444 mm, keret 2 – 644 mm, keret 3 – 468 mm, keret 4 – 744 mm.
- „60” méretű ajtólap csak tele változatban rendelhető.

## TOVÁBBI KÖLTSÉGEK (OPCIONÁLIS FELÁR)

- „100”-as méret
- **ÚJDONSÁG** – új színek a 0,2mm és 0,7 mm CPL laminátnál
- berakás szintetikus felületre (egy oldalon vagy mindkét oldalon, 2 x áron)
- **AKCIÓN** – ezüst vagy fekete berakás az OFFICE kollekciónál csak – 6-9 mintákra vonatkozólag
- Szatén természetes furnér
- Fehér Tölgy természetes furnér (RAL 9016)
- **FIGYELEM!** Díszkeretek (105.old)
- 1. keret (egy oldalon vagy mindkét oldalon, 2 x áron)
- 2. keret (egy oldalon vagy mindkét oldalon, 2 x áron)
- 3. keret (egy oldalon vagy mindkét oldalon, 2 x áron)
- 4. keret (egy oldalon vagy mindkét oldalon, 2 x áron)
- berakás furnéros felületre (egy oldalon vagy mindkét oldalon, 2 x áron)
- belső keret egzotikus fából (csak a Rw=27 dB-nél)
- Tok bővítése 80 mm-ről 100 mm-re
- Tok bővítése 101 mm-ről 150 mm-re
- Tok bővítése 151mm-ről az 270mm-re
- Tok bővítése 271 mm-ről 390 mm-re
- dübel (fémtok)
- falazó karommal (fémtok)
- kilincs rozettáva (180.old)

NEM feláras



furatolt fagorgácsbetét (27 dB)



többrétegű fagorgácsbetét (32 dB)



furatolt fagorgácsbetét + ólomréteg (Röntgen)

27 dB, 32 dB

# Porta SILENCE 37 dB, EI 30



Porta SILENCE, Tölgy Milano 5

Hangszigetelés  
 $R_w=37\text{dB}$  (37–41 dB)  
 Tűzállóság 30 perc  
 Füstszigetelés

elérhető modellek lsd 104. old

## A készlet áll:

- ajtólap
- ajtótok



Tele, Tölgy Milano 5



cilinderbetéhez történő előkészítéssel ellátott zár

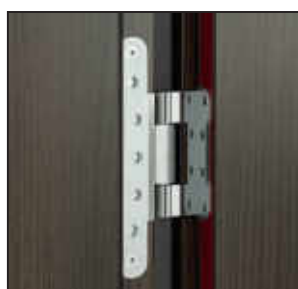

megerősített ajtópántok

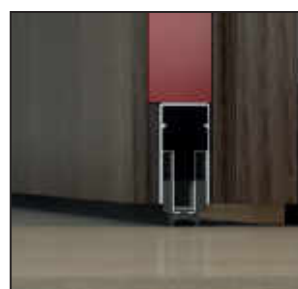

szigetelő réteg a küszöb és ajtólap között



EL30



Sa, Sm

Rw 37dB  
D, 35

PROJECT



80-100



## SZÍNEK

### PVC (tele és mart/OFFICE) ★★★★★☆



\* raktárkészlet erejéig

### CPL HQ fólia 0,2 vagy 0,7 mm (Tele) ★★★★★☆

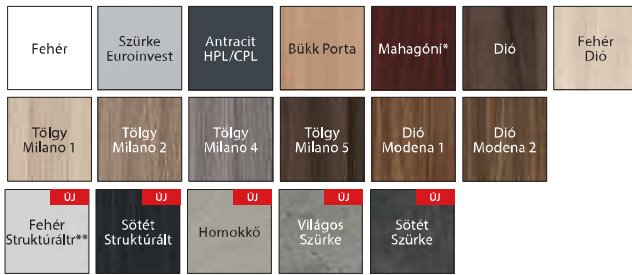

\* raktárkészlet erejéig

\*\* ezen színek csak fém tokkal rendelhetők

### Select Természetes Furnér (Tele) ★★★★★☆



\* raktárkészlet erejéig

### Standard Természetes Furnér (Tele, Díszkerettel) ★★★★★☆

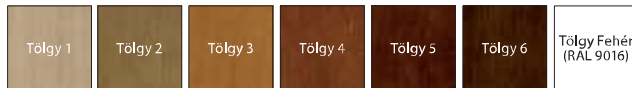

### Szatén Természetes Furnér (Tele) ★★★★★☆

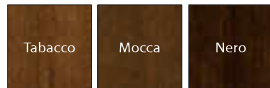

**FIGYELEM!** Minden furnéros felület rendelhető függőleges vagy vízszintes mintázattal (az ajtólapra vonatkozik).

### AJTÓLAP SZERKEZETE

Az ajtólap betétje 5 réteges speciális szerkezettel került kialakításra, amely Porta Silence® akusztikus védelmet nyújt. A belső keret fenyőfából és idomprésselt lemezekből készült. Ezek falcos és falc nélküli változatban állnak rendelkezésre.

### GYÁRI TARTOZÉKOK

- Két darab csapos ajtópánt
- MDF falc-tok változat – 4 darab csapos ajtópánt.
- Cilinderbetéthez történő előkészítéssel ellátott zár
- Automata küszöb szigetelés

### AJTÓTOKOK

- Az ajtótok két változatban történő megrendelési lehetősége, falcos és falc nélküli változatban:
- Porta SYSTEM állítható ajtótok, a fal vastagsága 120 mm-től 300 mm-ig.
- Fém saroktok 100 mm-es profil mérettel, amely 1,5 mm vastagságú galvanizált acéllemezből került kialakításra.
- MDF ajtótok 100 mm.

### MEGJEGYZÉS

- **Egyéni használat esetén az ajtók jóváhagyásokat igényelnek.**
- A Műszaki Engedély specifikációnak kiegészítése érdekében, a 30 perces tűzállósággal rendelkező ajtóknál kötelező ajtó behúzó (ajtóütőköző) szerkezetet alkalmazni.
- A tűzállóság biztosításának érdekében, acélbetétes fogantyú használata javasolt.
- Amennyiben a PORTA ajánlatban található tartozékoktól eltérő tartozékok kerülnek alkalmazásra, figyelembe kell venni a garancia kártyákat.
- Csak az intarziával vagy dekoratív kerettel ellátott sima modellek állnak rendelkezésre.

### TOVÁBBI KÖLTSÉGEK (OPCIONÁLIS FELÁR)

- „100”-as méret
- ÚJ CPL színek 0,2 mm és 0,7 mm
- intarziák szintetikus felületű ajtókhöz (az egyik oldalra, mindkét oldalra az ár x 2)
- **AKCIÓ** – ezüst vagy fekete intarziák az OFFICE kollekcional csak – 6-9 mintakra vonatkozólag
- Fehér Tölgy furnér (RAL 9016) (ajtólap)
- Fehér Tölgy natúr furnér (RAL 9016) (ajtótok)
- **FIGYELEM!** Díszkeretek (105 old)
- 1. keret (az egyik oldalra, mindkét oldalra az ár x 2)
- 2. keret (az egyik oldalra, mindkét oldalra az ár x 2)
- 3. keret (az egyik oldalra, mindkét oldalra az ár x 2)
- 4. keret (az egyik oldalra, mindkét oldalra az ár x 2)
- intarziák natúr furnérral ellátott ajtókhöz (az egyik oldalra, mindkét oldalra az ár x 2)
- ajtótok profil 101 mm-től 150 mm-ig
- ajtótok profil 151 mm-től 270 mm-ig
- ajtótok profil 271 mm-től 390 mm-ig
- kilincs rozettával (180 old)



akusztikus konstrukció

# Hanggátlás 42 dB



Hangszigetelési osztály  
Rw = 42 dB (42-46 dB)\*

A fotó egy példát mutat a nem standard PROJECTekre, Porta KONTRAKT, Isd 206. oldal

elérhető modellek Isd 104. old

## A készlet áll:

- ajtólap
- ajtótok



Tele, Dió Modena 1

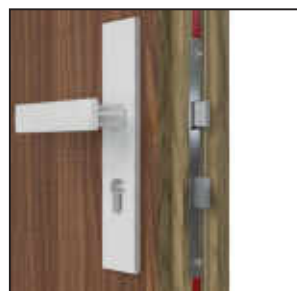

Cilinderbetéhez zár



Két darab automata küszöb

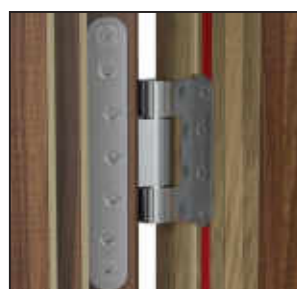

megerősített acélpánt

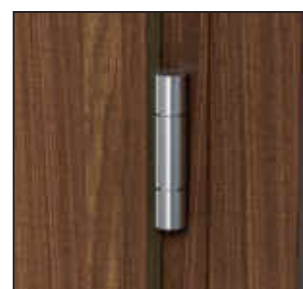

megerősített acélpánt

\* A vizsgálatok részletes eredménye megtalálható honlapunkon: [www.porta.com.pl](http://www.porta.com.pl)



## SZÍNEK

### PVC (tele és mart/OFFICE) ★★★★★☆



\* raktárkészlet erejéig

### CPL HQ fólia 0,2 vagy 0,7 mm (Tele) ★★★★★☆

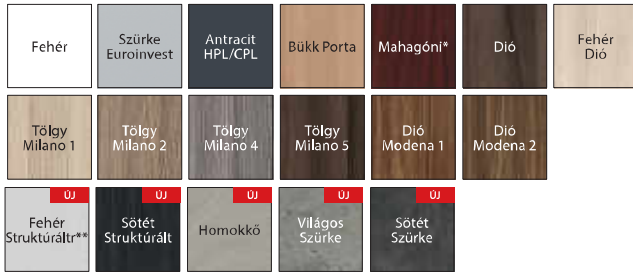

\* raktárkészlet erejéig

\*\* ezen színek csak fém tokkal rendelhetők

### Standard Természetes Furnér (Tele, Díszkerettel) ★★★★★☆



\* raktárkészlet erejéig

### Select Természetes Furnér (Tele) ★★★★★☆



### Szatén Természetes Furnér (Tele) ★★★★★☆

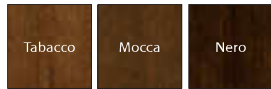

**FIGYELEM!** Minden furnéros felület rendelhető függőleges vagy vízszintes mintázattal (az ajtólapra vonatkozik).

## GYÁRI TARTOZÉKOK

- Kettő darab megerősített acélpánt, három pánt az MDF tokhoz (EI 30)
- Zármechanika csatlakoztatásához
- Két darab automata küszöb
- Ajtólapban és tokban elhelyezett gumitömítés
- Hőmérséklet hatására duzzadó tömítés - csak fémtoknál és MDF-nél (EI30) Rw 42dB
- Ajtótok

## AJTÓTOKOK

- Megerősített Porta SYSTEM utólag szerelhető, állítható tok (DT-AW/PS minta) 120-300 mm-es falvastagsághoz. A tok rétegelelt lemezből készül.
- 120 mm profil szélességű fém saroktok (DT-AW/M) 1,5 mm vastag, két oldalon horganyzott acéllemez-ből.
- 100 mm-es fix MDF tok, 3D állítható pánttal felszerelve. Lehetőség van tokoldó használatára (160 mm-es) - kontrakt rendelésen keresztül.
- PROJECT, PROJECT PREMIUM tok Egyedi Jóváhagyási Dokumentációval (176.old)

## MEGJEGYZÉS

- Műszaki Engedély AT-15-4997/2011, ITB Varsó
- Megfelelőségi tanúsítvány ITB-1493/W, ITB Varsó.
- A törvények betartása érdekében, az épületek szigeteltségével kapcsolatban, a tűz és / vagy füstgátló ajtóknál, ajtócsukót kell használni.
- A tűzgátló ajtókat fel kell szerelni rozettás kilincsel.
- Ha ön más kiegészítőket használ, mint amit a Porta ajánl, győződjön meg róla, hogy azok a garancia füzet követelményei szerint megfeleljenek.
- Akusztikai osztály Rw = 42 dB (42 ÷ 46 dB-es tartományban).

## TOVÁBBI KÖLTSÉGEK (OPCIONÁLIS FELÁR)

- „100“-as méret
- **ÚJDONSÁG** – új színek a 0,2mm és 0,7 mm CPL laminátnál
- berakás szintetikus felületre (egy oldalon vagy mindkét oldalon, 2 x áron)
- **AKCIÓ** – ezüst vagy fekete berakás az OFFICE kollekciónál csak – 6-9 mintákra vonatkozólag
- Szatén természetes furnér
- Fehér Tölgy természetes furnér (RAL 9016)
- **FIGYELEM!** Díszkeretek (105.old)
- 1. keret (egy oldalon vagy mindkét oldalon, 2 x áron)
- 2. keret (egy oldalon vagy mindkét oldalon, 2 x áron)
- 3. keret (egy oldalon vagy mindkét oldalon, 2 x áron)
- 4. keret (egy oldalon vagy mindkét oldalon, 2 x áron)
- berakás furnéros felületre (egy oldalon vagy mindkét oldalon, 2 x áron)
- **Ajtócsukóhoz való megerősítés a Porta System toknál**
- Tok bővítése 121 mm-ről 150 mm-re
- Tok bővítése 151 mm-ről az 270 mm-re
- Tok bővítése 271 mm-ről 390 mm-re
- csatlakoztatás
- kilincs rozettával (180.old)



Porta többrétegű szerkezet (42 dB)

# Tűzgátló EI 30, EI 60



Tűzgátlás  
30 perces,  
60 perces

Tűzgátló EI 30

elérhető modellek lsd 104. old

## A készlet áll:

- ajtólap
- ajtótok



Modell 3, Tölgy 4



tele



modell 2  
(EI 60)



modell 3  
(EI 30, EI 30 soft)



üvegminták  
KONTRAKTON keresztül



## SZÍNEK

### Portasynchro 3D fólia (Tele) ★★★★★☆



### PVC (tele és mart/OFFICE) ★★★★★☆

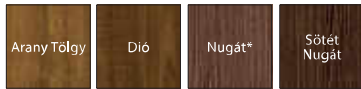

\* raktárkészlet erejéig

### CPL HQ fólia 0,2 vagy 0,7 mm (Tele) ★★★★★☆

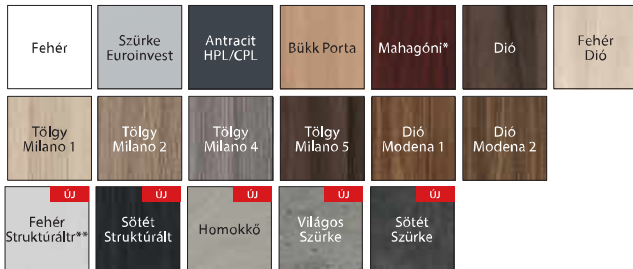

\* raktárkészlet erejéig

\*\* ezen színek csak fém tokkal rendelhetők

### Select Természetes Furnér (Tele) ★★★★★☆



\* raktárkészlet erejéig

### Standard Természetes Furnér (Tele, Dízskerettel) ★★★★★☆

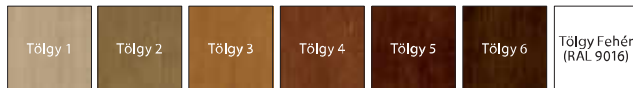

### Szatén Természetes Furnér (Tele) ★★★★★☆

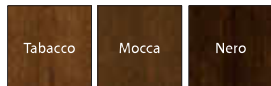

**FIGYELEM!** Minden furnéros felület rendelhető függőleges vagy vízszintes mintázattal (az ajtólapra vonatkozik).

## GYÁRI TARTOZÉKOK

- Három (EI30) vagy négy (EI60 vagy EI30 soft) darab pánt
- Zár szerkezet cilindretéthez
- Tűzálló üveg (szélessége nem függ a lap méretétől)
- Ajtólapban elhelyezett hőre duzzadó tömítés
- Tokban elhelyezett tűzálló tömítés
- Ajtólapban elhelyezett automata küszöb

## AJTÓTOK

- 100 mm-es MDF és állítható EI30 (min 160 mm) (EI 30, EI 30 SOFT) tok, állítható zsanérokkal, – megerősített pánt EI 30-hoz és sarokpánt az EI 30 SOFT-hoz.
- 100 mm-es fa tok (EI 60) háromrétegű fenyőfából, állítható zsanérokkal.
- 100 mm-es acél saroktok, két oldalon 1,5 mm vastag horganyzott acéllemezzel.
- Szerelő dübellel van felszerelve és meg van erősítve ajtócsukóhoz.
- PROJECT, PROJECT PREMIUM tok (176. old).

## MEGJEGYZÉS

- EI30 - Műszaki Engedély nr AT-15-3575/2015. és Megfelelőségi tanúsítvány nr ITB-0567/W, ITB Varsó.
- EI60 - Műszaki Engedély AT-15-6103/2013. és Megfelelőségi tanúsítvány nr ITB-1762/W, ITB Varsó.
- A törvények betartása érdekében, az épületek szigeteltségével kapcsolatban, a tűz és / vagy füstgátló ajtóknál, ajtócsukót kell használni.
- A tűzgátló ajtókat fel kell szerelni rozettás kilinccsel.
- Ha ön más kiegészítőket használ, mint amit a Porta ajánl, győződjön meg róla, hogy azok a garancia füzet követelményei szerint megfeleljenek.
- Akusztikai osztály  $R_w = 32 \text{ dB}$  ( $32 \div 36 \text{ dB}$ -es tartományban).
- „60” méretben nem rendelhető a mart OFFICE kollektió. A minimum ajtólap szélesség a modellekhez kerettel: keret 1 – 444 mm, keret 2 – 644 mm, keret 3 – 468 mm, keret 4 – 744 mm.
- „100” méretben az EI 60 nem rendelhető standard ajánlatban – egyediként kell rendelni (Porta KONTRAKT).
- EI 30 SOFT nem rendelhető kétszárnyú ajtóként.
- Project PREMIUM tok Egyedi Jövőhágyási Dokumentációval.

## TOVÁBBI KÖLTSÉGEK (OPCIONÁLIS FELÁR)

- „100”-as méret
- **ÚJDONSÁG** – új színek a 0,2mm és 0,7 mm CPL laminátnál
- berakás szintetikus felületre (egy oldalon vagy mindkét oldalon, 2 x áron)
- **AKCIÓN** – ezüst vagy fekete berakás az OFFICE kollektiónál csak – 6-9 mintákra vonatkozólag
- Szatén természetes furnér
- Fehér Tölgy természetes furnér (RAL 9016) (105.old)
- **FIGYELEM!** Dízskeretek
- 1. keret (egy oldalon vagy mindkét oldalon, 2 x áron)
- 2. keret (egy oldalon vagy mindkét oldalon, 2 x áron)
- 3. keret (egy oldalon vagy mindkét oldalon, 2 x áron)
- 4. keret (egy oldalon vagy mindkét oldalon, 2 x áron)
- berakás furnéros felületre (egy oldalon vagy mindkét oldalon, 2 x áron)
- **ajtókeret egzotikus fából** (csak  $w R_w=27 \text{ dB}$ )
- Tok bővítése 101 mm-ről 150 mm-re
- Tok bővítése 151 mm-ről az 270 mm-re
- Tok bővítése 271 mm-ről 390 mm-re
- cilindretét
- kilincs rozettával (180.old)
- negyedes takaróléc, takarólécek



tűzálló faforgácsbetét (EI60)



tűzálló, rétegelt faforgácsbetét (EI30)

# ENDURO



A beltéri technikai ajtó a magas fokú tűrőképességet többek között az egyedi tervezésű és profilozású acél szegélyléceknek, valamint a különösen ellenálló a CPL vagy HPL laminátnak köszönheti.

A fotó egy példát mutat a nem standard PROJECTekre, Porta KONTRAKT, Isd 206.olda.

## A készlet áll:

- ajtólap
- ajtótok

**10** ÉV  
GARANCIA  
KONSTRUKCIÓ



ENDURO 3, Antracit



tele



modell 1



modell 2



modell 3



modell 4





osztály 3



60-100



## SZÍNEK

### HPL felület ★★★★★



### PÉLDÁK AZ ENDURO AJTÓ FELHASZNÁLÁSÁRA:

- Laboratóriumok
- Fogorvosi rendelők
- Kórházak

### GYÁRI TARTOZÉKOK

- Három darab megerősített pánt (a lengőajtóban rozsdamentes acélból)
- Lengőajtóban kettő („60°”), három („70°”, „80°”), négy („90°”) pánt
- Átlátszó vagy matt edzett üveg
- Zár: sima kulcsos, wc-zárás vagy biztonsági zárás
- Megerősítés ajtócsukóhoz
- Ajtók

### AJTÓTOKOK

- 105 mm-es acél saroktok, 1,2 mm vastag, mindkét oldalon horganyzott acéllemezrel. Felszerelve megerősített háromrészes pánttal standardban, gumitömítés, 6 darab szerelő dübel. Alapozó porfestékkel lakkozva „Barna” (RAL 8028), „Szürke” (RAL 7047), „Fehér” (RAL 9016), „Krémm” (RAL 1001) vagy „Antracit HPL/CPL” színben.
- A tok két változatban rendelhető: padlóbeállítás nélkül vagy 30 mm-es padló beállással.

### MEGJEGYZÉS

- Műszaki Engedély AT-15-3691/2012, ITB Varsó.
- **FIGYELEM!** A takaróléc új típusú szerelése a furnér szerkezetébe való beavatkozás nélkül.
- A lengőajtó maximális mérete „90°”.

### TOVÁBBI KÖLTSÉGEK (OPCIONÁLIS FELÁR)

- „100°”-as méret.
- Tok bővítése 80 mm-ről 100 mm-re
- Tok bővítése 110 mm-ről 150 mm-re
- Tok bővítése 155 mm-ről az 270 mm-re
- Tok bővítése 275 mm-ről 390 mm-re
- felső panel (szettben mindkét oldalra)
- alsó panel (szettben mindkét oldalra)
- alsó panel szellőzővel (szettben mindkét oldalra)
- szellőző rács (szettben mindkét oldalra)
- egyenes fogantyú (egy oldalra)
- lengőajtó változat
- kilincs rozettával (EDEL)

NEM feláras

(180 old)



furatos faforgácsbetét



egyenes fogantyú



felső panel



alsó panel



alsó panel szellőzővel



szellőző rács

ENDURO

# AQUA



AQUA 4, Szürke Euroinvest

Az ajtó felépítése lehetővé teszi az olyan helyiségekben való használatát, melyben a víz közvetlen hatásainak van kitéve.

## A készlet áll:

- ajtólap
- ajtótok



AQUA 4, Kék



tele



modell 1



modell 2



modell 3



modell 4

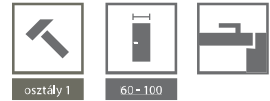

## SZÍNEK

HPL ★★★★★



### PÉLDÁK AZ ENDURO AJTÓ FELHASZNÁLÁSÁRA:

- SPA
- Uszoda
- Aquaparkok

**komplett szett:**

- lap
- tok

### GYÁRI TARTOZÉKOK

- Két darab rozsdamentes acél pánt
- Átlátszó vagy matt edzett üveg
- Rozsdamentes acél zár: sima kulcsos, wc-záras vagy biztonsági záras
- Ajtótok

### AJTÓTOK

- 105 mm-es nagy acél saroktok, két oldalon 1,2 mm vastag horganyzott acéllemezrel.
- Felszerelése: kettő pánt, gumitömítés, 6 darab szerelő dűbel. Alapozó porfestékekkelakozva „Szürke” (RAL 7047), „Fehér” (RAL 9016) és „Kék” (RAL 5005).
- A tok két változatban rendelhető:
  - padlóbeállítás nélkül, a kész padlóra állítva – szint „0”.
  - padlóbeállással – szint „-30”.

### MEGJEGYZÉS

- Műszaki Engedély AT-8813/2011, ITB . Varsó.
- Lehetőség van ajtócsukó beépítésére.

### TOVÁBBI KÖLTSÉGEK (OPCIONÁLIS FELÁR)

- „100”-as méret
- szellőző rács rozsdamentes acélból
- Tok bővítése 80 mm-ről 100 mm-re
- Tok bővítése 110 mm-ről 150 mm-re
- Tok bővítése 155 mm-ről az 270 mm-re
- Tok bővítése 275 mm-ről 390 mm-re
- kilincs rozettával (EDEL)

*NEM feláras*

*(180 old)*



poliuretán hab

# Univerzális ajtók közüzemi helyiségekhez



Univerzális ajtók közüzemi helyiségekhez, Szürke

Horganyzott, stabil univerzális ajtók, ideális a közüzemi helyiségekbe, ipari területekre, pincékbe, padlásokra vagy közös tároló területekbe.

## A készlet áll:

- ajtólap
- ajtótok
- kilincs
- rozetta

**i** Ipari Formatervezés  
W.121254



Balos vagy jobbos?  
**Univerzális!**

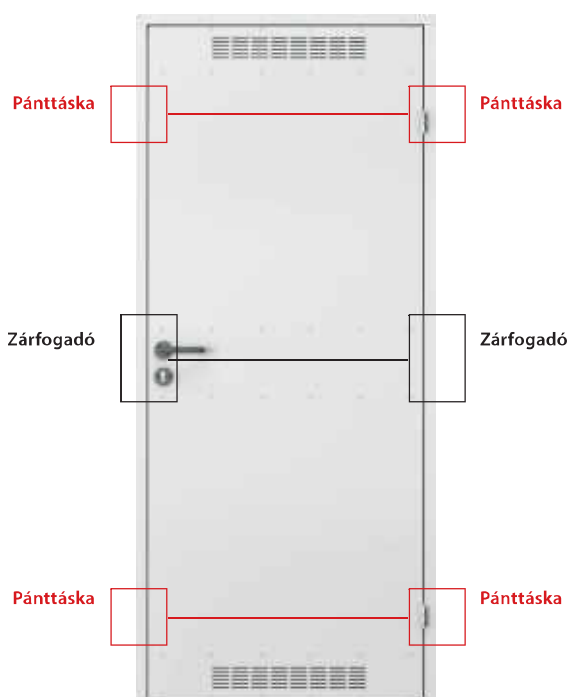

Az ajtólap eleje



Az ajtólap hátulja

## SZÍNEK

### Horganyzott Fém ★★★★★☆



### Poliészter Festék ★★★★★☆

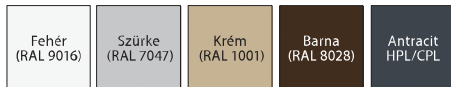

## GYÁRI TARTOZÉKOK – AJTÓLAP ÁRÁBAN

- költséghatékony, műanyag kilincs kerek lemezzel és rozettaával
- fém saroktok

## AJTÓTOK

- Fém saroktok, 48 mm-es profil szélességgel. Acéllemezből készült, mely mindkét oldalán horganyzott, 0,8 mm vastag.

## MEGJEGYZÉS

- AT-15-8081/2016, ITB Varsó.
- Köszönhetően a szimmetrikus ajtó kialakításnak és az univerzális szerelvényeknek (zár, pántok), jobb vagy bal oldalra is fel lehet szerelni.
- Horganyzott fémlemez mely három síkban állítható be.



**4 ESZKÖZ 1-BEN**  
TOVÁBBI INFORMÁCIÓ



[www.porta.com.pl/dm/universalne\\_montaz.wmv](http://www.porta.com.pl/dm/universalne_montaz.wmv)



kilincs



szellőzőrács

# FÉM BASIC



Fém BASIC, Szürke (RAL 7035)

Gazdaságos megoldás a nagyszámú alkalmazhatóság mellett. Az építőiparban a horganyzott acél biztosítja a tartósságot és a megbízhatóságot.

## A készlet áll:

- ajtólap
- ajtótok
- kilincs
- horganyzott acél konstrukció

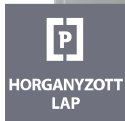

Fém BASIC, Horganyzott acél



zár és kilincs



fémtok



pánt



falc



80-100

## ■ SZÍNEK

### Laminált Fém ★★★★★☆

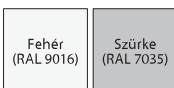

### Horganyzott Fém ★★★★★☆



Lehetőség van egyedi színek rendelésére  
Porta KONTRACT on keresztül, *ld. 206. old.*

## GYÁRTARTOZÉKOK

- Két standard pánt
- Zár szerkezet cylinderbetéhez
- Kilincs rozettával

## AJTÓTOK

- Fém saroktok, 44 mm széles profillal (mint a KIS fém saroktok). Mindét oldalán horganyzott acéllemezből készül, 1,2 mm vastag.
- Az ajtótokok jobb és bal oldali kivitelben szerelhetők a kész nyílásba.

## MEGJEGYZÉS

- AT-15-8081/2016, ITB Varsó.



papírrácsbetét

# FÉM



Fém, tele, Szürke (RAL 7047)

Ez az ajtó kiváló garázsokban, pincékben, műhelyekben és nagy csarnokokban is.

## A készlet áll:

- ajtólap
- horganyzott acél konstrukció

**P**  
HORGANYZOTT  
LAP



Fém 1, Szürke (RAL 7047)



tele



modell 1



modell 2



modell 3



modell 4



modell 5



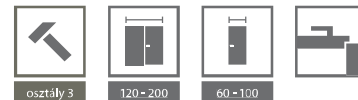

## SZÍNEK

### Poliészter Festék ★★★★★☆

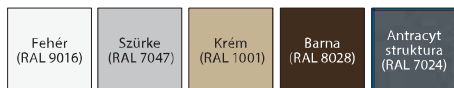

### PVC Bevonatú Acéllemez ★★★★★☆

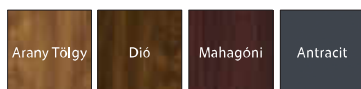

### Saválló Acél ★★★★★☆



Lehetőség van egyedi színek rendelésére  
Porta KONTRACT-on keresztül, lsd 206. old.

### GYÁRI TARTOZÉKOK – AJTÓLAP ÁRÁBAN

- Két standard pánt (három darab pánt a lapban „100” méret)
- Zárszerkezet cilindretéhez
- Átlátszó vagy matt edzett üveg

### AJTÓTOK

- Nagy lapraszerelt saroktok szálciszolt rozsdamentes acélból (saválló).
- Fém tok.

### MEGJEGYZÉS

- Műszaki Engedély AT-15-8081/2016, ITB Varsó.
- Polisztirol hab betétes ajtólap csak nem-lakkozott változatban rendelhető.
- PVC laminátos ajtólapokon az üvegezés, csak sima, rozsdamentes acél kerettel rendelhető.
- Lehetőség van a kétszárnyú ajtóknál a szárnyak szabad megválasztásának.
- Kétszárnyú rozsdamentes acél ajtólap csak a Porta KONTRACT-on keresztül rendelhető.

### TOVÁBBI KÖLTSÉGEK (OPCIONÁLIS FELÁR)

- „100”-as méret (horganyzott ajtólapok)
- „100”-as méret (rozsdamentes ajtólapok)
- PVC fólia
- antracit szín
- szellőző lyuksor és szellőzőrács (horganyzott ajtókhöz)
- kilincs rozettával (EDEL)

(180 old)



papírrácsbetét



ásványi gyapot  
( $U = 0,91 \text{ W/m}^2\text{K}$ )



stiropol ( $U=0,88 \text{ W/m}^2\text{K}$ )

# Fém EI 30, EI 60



Tűzgátlás  
30 perces,  
60 perces\*

Fém EI 30, modell 3, Antracit (RAL 7024)

## A készlet áll:

- ajtólap
- tok
- kilincs
- horganyzott acél konstrukció

**P**  
HORGANYZOTT  
LAP



Fém EI 30, modell 1, Szürke (RAL 7047)



EI 30 tele



EI 30 modell 1



EI 30 modell 2



EI 30 modell 3



EI 60 tele



EI 60 modell 1



EI 60 modell 2



EI 60 modell 3

\* A vizsgálatok részletes eredménye megtalálható honlapunkon: [www.porta.com.pl](http://www.porta.com.pl).



## SZÍNEK

### Poliészter Festék ★★★★★☆

Fehér (RAL 9016)	Szürke (RAL 7047)	Krém (RAL 1001)	Barna (RAL 8028)	Antracyt struktúra (RAL 7024)
---------------------	----------------------	--------------------	---------------------	-------------------------------------



Lehetőség van egyedi színek rendelésére  
Porta KONTRACT on keresztül, lsd 206. old.

### FÉM EI30, EI60 AJTÓK ALKALMAZÁSA:

- Ahogy az építési szabályzatban ez elő van írva.

### GYÁRI TARTOZÉKOK – AJTÓLAP ÁRÁBAN

- Két darab három részes pánt. Az egyik teherhordó pánt, a másik a benne lévő rugónak köszönhetően, lehetővé teszi az ajtó önműködő becsukódását.
- Cilinderbetéthez bevésőzár.
- Kiemelégsgátló csap.
- Kilincsgarnitúra rozettával.
- Átlátszó tűzálló üveg.

### AJTÓTOKOK

- Fém saroktok, 84 mm (EI 30) és 118 mm (EI 60) széles profillal. Mindkét oldalon 1,5 mm vastag horganyzott acéllemezrel. Tűzgátló gumitömítéssel ellátva.
- A fémtok két változatban rendelhető:
  - mint jobbos/balos – padlóbeállítás nélkül, kész felületre állítva – szint „0”, küszöb felárért (EI 30 és EI 60).
  - univerzálisaként – padlóbeállással – szint „30” – küszöbvel (EI 30).

### MEGJEGYZÉS

- Fém EI30 ajtó – Műszaki Engedély AT-15-7236/2016, ITB Varsó.**
- Ha ön más kiegészítőket használ, mint amit a Porta ajánl, győződjön meg róla, hogy azok a garanciafüzet követelményei szerint megfeleljenek. A külső használatú ajtókra kiadott elismervény feltételeinek teljesítése végett, az üvegezett modellekben szükséges a speciális paraméterekkel rendelkező üveg használata – az árat és az elkészítési határidőt a Porta szerződési osztályával kell egyeztetni. lsd 206. oldal.

### TOVÁBBI KÖLTSÉGEK (OPCIONÁLIS FELÁR)

- „100”-as méret a fém EI60 ajtólapokhoz
- tűzálló optikai kitekintő
- fémküszöb
- megerősítés ajtócsukóhoz



önzáródó pánt









keret



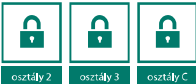

ásványi gyaport  
(U = 0,91 W/m<sup>2</sup>K)





# Technikai paraméterek összesítése

ALKALMAZÁSI PÉLDA	PARAMÉTEREK	PORTA ÁLTAL AJÁNLOTT AJTÓK
Lakás bejárati ajtók		OPAL, GRÁNIT I. és II. típus, GRÁNIT PS I. és II. típus
Lakás bejárati ajtók		AGÁT, OPÁL, KVARC GRÁNIT I. és II. típus, GRÁNIT PS I. és II. típus.
Lakás bejárati ajtók magasabban mint 25m felett az épületben (a 9.emelelettől)		KVARC, GRÁNIT, GRÁNIT PS II. típus
Ajtók közötti tűzvédelmi zónák (épületek lobbik nélkül)		Porta SILENCE 37dB + EI 30, EI 30, EI 60
Kazánház ajtó		EI 60
Garázsajtó (nem vonatkozik a családi házakra)		Porta SILENCE 37dB + EI 30, EI 30, EI 60

## ■ SZÁLLODÁK, ÜDÜLŐK, PANZIÓK, STB.

ALKALMAZÁSI PÉLDA	PARAMÉTEREK	PORTA ÁLTAL AJÁNLOTT AJTÓK
Szoba ajtók alacsony épületekbe (a 4. emeletig)	PROJECT szerint	27 dB, 32 dB, Porta SILENCE 37 dB, 42 dB, EI 30, EI 60
Szoba ajtók magas épületekbe (a 4. emelelettől)		Porta SILENCE 37 dB + EI 30, EI 30, EI 60, 42 dB
Ajtók közötti tűzvédelmi zónák (épületek lobbik nélkül)		Porta SILENCE 37 dB + EI 30, EI 30, EI 60

## ■ LAKÓÉPÜLETEK

ALKALMAZÁSI PÉLDA	PARAMÉTEREK	PORTA ÁLTAL AJÁNLOTT AJTÓK
Dolgozó szobák	PROJECT szerint	27 dB
Munkaigényes koncentrált helyiségekben	PROJECT szerint	27 dB, 32 dB
Igazgatói iroda	PROJECT szerint	27 dB, 32 dB, 42 dB
Orvosi szoba		27 dB, 32 dB, 42 dB
Ajtók közötti tűzvédelmi zónák (épületek lobbik nélkül)		EI 60

**FIGYELEM!** A fenti táblázat megadja az általános feltételeket az épületek tűzvédelmi követelményeire vonatkozóan, a paramétereket kell ellenőrizni és egyenként igazítani az adott épülethez, a 2002 április 12-i infrastrukturális miniszteri rendelettel összhangban, a műszaki feltételek teljesülnie kell az épületek és azok elhelyezkedésére vonatkozóan (Közlöny, Dz. U. 75/2002 pont 690)



# Ajtó tokok, oldal – és felülvilágítók

MINIMAX

Porta SYSTEM

Porta SYSTEM ELEGANCE

LEVEL tok

Porta RENOVA

Porta SYSTEM GK

Villadora RETRO

Villadora MODERN

Oldal- és felülvilágítók

FÉM állítható tok

FÉM PS állítható tok "szögletes élek"

KIS, NAGY saroktok, AGÁT, OPÁL

Nagy lapraszerelt fém saroktok

PROJECT, PROJECT Prémium

# MINIMAX

## Falcos tokok

A tokok alkalmazása azokon a helyeken ajánlott, ahol nincs szükség a falvastagság szabályozására.

A 100 mm állandó szélességű MINIMAX beltéri ajtótokokkal kompatibilis az összes PORTA által forgalmazott ajtóval.

A 60 mm szélességű csak a MINIMAX ajtókkal és az összes Portadekor fóliás és Portasynchro 3D fóliás beltéri ajtó típusokkal kompatibilis.

### SZÍNEK

Portadekor  
Portasynchro 3D  
Portakortex  
Super Matt

★★★

Portadur  
Prémium fólia  
Standard Természetes furnér  
Szatén Természetes furnér  
Select Természetes furnér  
Akril UV festék

★★★★

Portaperfect 3D  
CPL HQ 0,2 mm

★★★★★



### AJTÓ TOK PROFIL



60 mm,  
alap verzió  
(takarólécek nélkül)



60 mm,  
szintetikus fólia  
(takarólécekkel)



100 mm,  
szintetikus vagy  
természetes  
furnér (takarólécekkel)



## SZERELÉSI PÉLDÁK

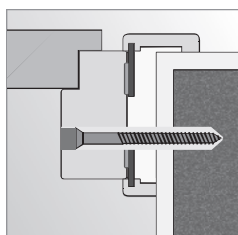

Beépítés purhabbal és dübellel kőműves falba

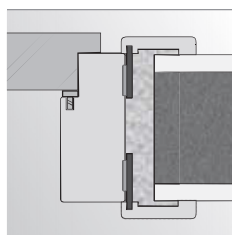

Beépítés a purhabbal kőműves falba

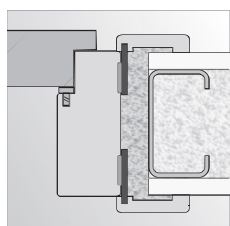

Beépítés purhabbal gipszkarton falba

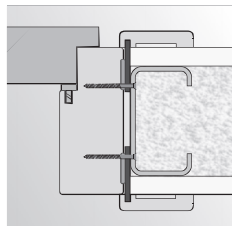

Beépítés csavarokkal gipszkarton falba

### AJTÓTOK SZERKEZETE

Ajtótok elemei:

- megfelelő vasalattal és kiegészítővel ellátott, egy vízszintes és két függőleges MDF-ből készült tokrész.
  - takaró lécek (nem gyári tartozék, felár ellenében rendelhető).
  - negyedes takaróléc (nem gyári tartozék, felár ellenében rendelhető).
- Az ajtótokot szettként gyártják és szállítják az ügyfélhez, melyet a helyszínen kell összeszerelni. A Minimax ajtó tok a Porta GRANDE ajtólapozhoz, alapfóliával van borítva és készre van festve UV-száritott RAL zománccal.

### GYÁRI TARTOZÉKOK – A TOK ÁRÁBAN MINIMAX 60 MM

(csak Portadekor és Portasynchro 3D fóliával rendelhető)

- Két darab standard pánt vagy PRIME pánt felárért.
- Három darab pánt a „100”-as méretű tokban.
- Szilikon ütőközők.
- Dűbelek, dugók.
- Az ajtótok alját nedvesség ellen védő rátétek.

### GYÁRI TARTOZÉKOK – A TOK ÁRÁBAN MINIMAX 100 MM

Szintetikus felülettel:

- Két darab standard pánt vagy PRIME pánt felárért.
- Három darab pánt a „100”-as méretű tokban és mindegyik méretben a Portadur felületű tokokhoz.

Természetes furnér:

- Két darab „PRIME” pánt.
- Három darab „PRIME” pánt a „90”-es és „100”-as méretben.
- Gumitömítés.
- Az ajtótok alját nedvesség ellen védő rátétek.

### AJTÓTOK MÉRETEK, lsd. 192.old, Táblázat 1

60 mm és 100 mm szélességű.

60°, „70”, „80”, „90”, „100” és ezen méretek bármely kétszárnyú változata.

### MEGJEGYZÉS

- Műszaki Engedély AT-15-5664/2012, ITB Varsó.
- Az ajtótokokat teljesen befejezett falaknál (például tapétázottan) és padlónál (például parkettázva) kell beszerelni.
- Rendelhető ajtótok (100 mm) átjárótok - pánt és zár nélküli - változata is.
- \* MINIMAX 60 mm kivéve a Capri.
- A tokok és takarólécek festetten is rendelhetőek.

### TOVÁBBI KÖLTSÉGEK (OPCIONÁLIS FELÁR)

- **ÚJDONSÁG** – új színek a CPL 0,2 mm-es laminátnál
- PRIME pánt
- standard pánt
- természetes furnér Fehér Tölgy (RAL 9016)

# Porta SYSTEM

## Állítható ajtótokok 60 mm-es és 80 mm-es takaróléccel

Könnyen összeszerelhető, állítható Porta SYSTEM tok, mely készletet alkot minden típusú beltéri ajtólapal.

A Retro modul lehetővé teszi egy egyedi és teljesen új ajtótipus létrehozását.

### SZÍNEK

Portadekor  
Portasynchro 3D  
Portakortex  
Super Matt

★★★

Portadur  
Premium felület  
Standard Természetes furnér  
Szatén Természetes furnér  
Select Természetes furnér  
Akril UV festék

★★★★

Portaperfect 3D  
CPL HQ 0,2 mm

★★★★★

### AJTÓ TOK PROFIL



Porta SYSTEM

Porta SYSTEM  
+ Toktoldó®

Porta SYSTEM  
+ RETRO Modul

### AJTÓTOK BEÁLLÍTÁSI TARTOMÁNY

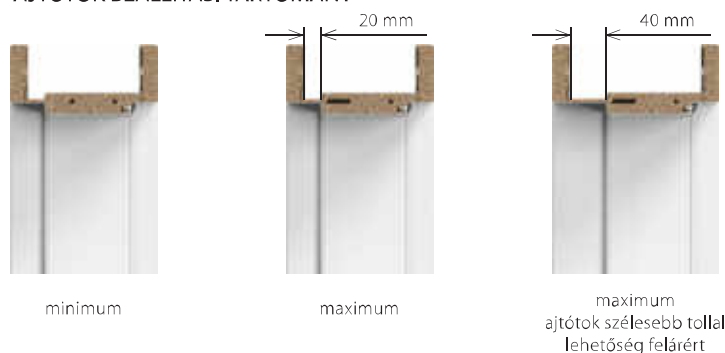

minimum

maximum

maximum  
ajtótok szélesebb tollel  
lehetőség felárért

### TOKTOLDÓ TARTOMÁNY

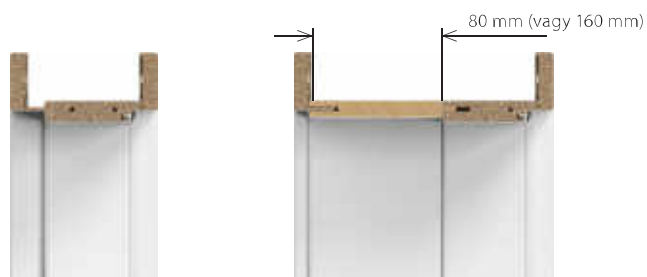

alap verzió

toktoldóval (80, 160 mm)

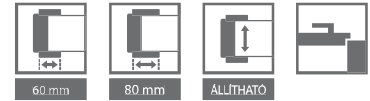

## PORTA SYSTEM tok

## Porta SYSTEM toktoldó

### FALVASTAGSÁGI TARTOMÁNY

### FALVASTAGSÁGI TARTOMÁNY

A	75 ÷ 95	A típus	(80 mm) vízszintes
B, C	95 ÷ 115 120 ÷ 140	B típus	(160 mm) vízszintes
D, E	140 ÷ 160 160 ÷ 180	A típus	(80 mm) függőleges (szett.)
F, G, H	180 ÷ 200 200 ÷ 220 220 ÷ 240 240 ÷ 260	B típus	(160 mm) függőleges (szett.)
I, J, K	260 ÷ 280 280 ÷ 300		

## AJTÓTOK SZERKEZETE

### Ajtótok elemei:

- tömör faforgácsból készült; egy vízszintes és két függőleges tokrész, megfelelő vasalattal és kiegészítőkkal.
- takarólécek (60, 80 mm).

Az ajtótokot szettként gyártják és szállítják az ügyfélhez, melyet a helyszínen kell összeszerelni.

A Porta SYSTEM ajtó tok a Porta GRANDE ajtólaphoz, alapfóliával van borítva és készre van festve UV-száritott RAL zománccal.

## GYÁRI TARTOZÉKOK – A TOK ÁRÁBAN

### Szintetikus felülettel:

- Két darab standard pánt vagy PRIME pánt felárért.
- Három darab pánt a „100”-as méretű tokban és mindegyik méretben a Portadur felületű tokokhoz.

### Természetes furnér:

- Két darab „PRIME” pánt.
- Három darab „PRIME” pánt a „90”-es és „100”-as méretben és minden méretben az impregnált természetes furnér tokoknál.
- Gumitömítés.

## AJTÓTOK MÉRETEK, lsd 192 old, Táblázat 1

Falvastagsági tartomány (A-K) a következő méretekben: „60”, „70”, „80”, „90”, „100”, „110” és „120” ÷ „200” és egyszárnyú „60” ÷ „90” oldalpanellel „40”.

### Falvastagsági tartomány:

A (75-95mm), B (95-115mm), C (120-140mm), D (140-160mm), E (160-180mm), F (180-200mm), G (200-220mm), H (220-240mm), I (240-260mm), J (260-280mm), K (280-300mm).

## MEGJEGYZÉS

- Műszaki Engedély AT-15-5664/2012, ITB Varsó.
- Az ajtótokokat teljesen befejezett falaknál (például tapétázottan) és padlónál (például parkettázva) kell beszerelni.
- A tokokat átjáró tokként is lehet rendelni (pánt, zár és gumitömítés nélkül).
- A RETRO modul nem rendelhető CPL HQ lamináttal.

## TOVÁBBI KÖLTSÉGEK (OPCIONÁLIS FELÁR)

- Megerősítés ajtócsukóhoz
- ÚJDONSÁG** – új színek a CPL 0,2 mm-es laminátnál
- természetes furnér Fehér Tölgy (RAL 9016)
- PRIME pánt

1 Természetes furnéros tokoknál rendelhető.

# Porta SYSTEM ELEGANCE

## Falc nélküli állítható tok 80 mm-es takaróléccel

Porta SYSTEM ELEGANCE tok falc nélküli  
ajtókhoz.  
Könnyen beépíthető, állítható tok.

### SZÍNEK

Portadekor  
Portasynchro 3D  
Portakortex  
Super Matt

★★★

Portadur  
Prémium felület  
Standard Természetes furnér  
Szatén Természetes furnér  
Select Természetes furnér  
Akril UV festék

★★★★

Portaperfect 3D  
CPL HQ 0,2 mm

★★★★★



### AJTÓ TOK PROFIL



ajtó tok profil  
– 80 mm széles takaróléccel

minimum

maximum

### NYÍLÁSMÉRET KIALAKÍTÁSA

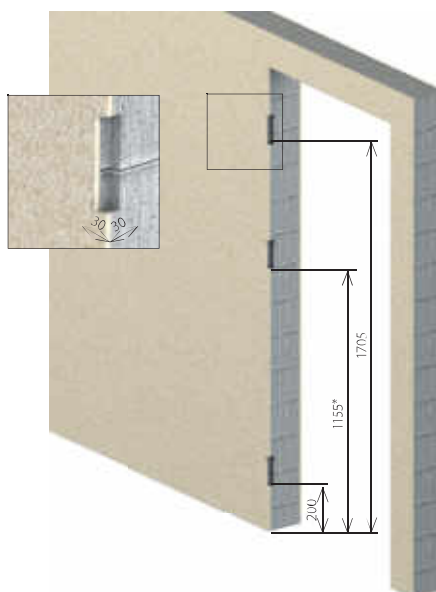

### AJTÓK A PORTA GRANDE KOLLEKCIÓ LAPJAIHOZ KIALAKÍTVÁ

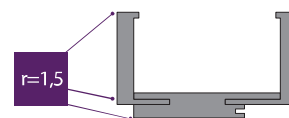

PS ELEGANCE tok  
a Porta GRANDE-hoz

\* a középső pánt csak a 100-as méretben van  
A Porta SYSTEM ELEGANCE tok nyílásméret  
előkészítése során elő kell készíteni a tokban  
lévő pánt helyét (a 3D pántokra vonatkozik).



#### FALVASTAGSÁGI TARTOMÁNY

B, C	95 ÷ 115 120 ÷ 140
D, E	140 ÷ 160 160 ÷ 180
F, G, H	180 ÷ 200 200 ÷ 220 220 ÷ 240
I, J, K	240 ÷ 260 260 ÷ 280 280 ÷ 300



3D pánt (zárt ajtó)



3D pánt (nyitott ajtó)

#### AJTÓTOK SZERKEZETE

##### Ajtótok elemei:

- tömör faforgácsból készült; egy vízszintes és két függőleges tokrész, megfelelő vasalattal és kiegészítőkké,
- takaróléc 80 mm.

A takaróléc rádiusza „sarkos” a természetes furnér felületekhez: Standard, Select, Szatén.

A takaróléc rádiusza 1.5 mm a: Portadekor, Portasynchro 3D, Portadur és Portakortex, Super Matt, Portaperfect 3D felületekhez.

A takaróléc rádiusza 3 mm: CPL HQ 0,2 mm és PVC felületekhez.

Az ajtótokot szettként gyártják és szállítják az ügyfélhez, melyet a helyszínen kell összeszerelni.

A Porta System ELEGANCE ajtó tok a Porta GRANDE ajtólapoz, alapfóliával van borítva és készre van festve UV-száritott RAL zománccal.

#### GYÁRI TARTOZÉKOK – A TOK ÁRÁBAN

- Két szett 3D állítható.
- Gumitömítés.

#### AJTÓTOK MÉRETEK, lsd 192, Táblázat 1

- A falvastagsági tartomány 95 mm-től 300 mm-ig:
- „60”, „70”, „80”, „90”, „100” és „120” ÷ „200”.

#### MEGJEGYZÉS

- Műszaki Engedély AT-15-5664/2012, ITB Varsó.
- Az ajtótokokat teljesen befejezett falaknál (például tapétázottan) és padlónál (például parkettázva) kell beszerelni.
- **Amikor készítik a nyílást, zsanér horgok használatát is fi gyelembe kell venni, lsd az instrukciókat.**
- A tokokat átjáró tokként is lehet rendelni (pánt, zár és gumitömítés nélkül).
- Kötelező a harmadik zsanér a „100”-as méretnél.

#### TOVÁBBI KÖLTSÉGEK (OPCIONÁLIS FELÁR)

- harmadik 3D pánt a „100”-as mérethez
- **ÚJDONSÁG** – új színek a CPL 0,2 mm-es laminátnál
- megerősítés ajtócsukóhoz
- természetes furnér Fehér Tölgy (RAL 9016)

# LEVEL ajtótok

## Lépjen a következő szintre

Falc nélküli állítható ajtótok 80 mm-es takaróléccel és 20 vagy 100 cm magas panellel.

### SZÍNEK

Portadekor  
Portasynchro 3D  
Portakortex  
Super Matt

★★★

Portadur  
Premium felület  
Standard Természetes furnér  
Szatén Természetes furnér  
Select Természetes furnér  
Akril UV festék

★★★★

Portaperfect 3D

★★★★★

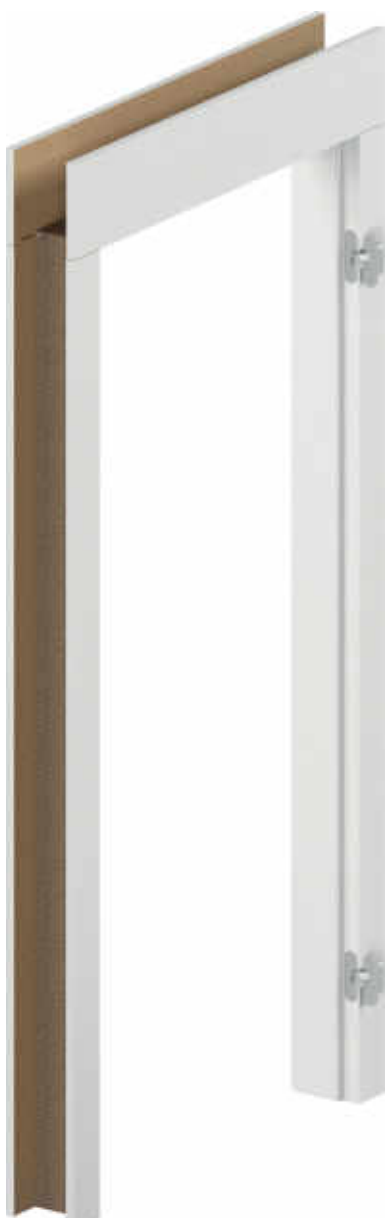

### AJTÓ TOK PROFIL

Önállóan lehet rövidíteni a kívánt magasságba



20 cm panellel



100 cm panellel

### AJTÓTOK PROFIL

$r=1,5$

$r=5$



Szintetikus és UV festett felületnél

szögletes éllel



Természetes furnér felületnél

### AJTÓTOK BEÁLLÍTÁSI TARTOMÁNYA



minimum



maximum



## FALVASTAGSÁGI TARTOMÁNY

### ALAPTOK

B, C	95 ÷ 115
	120 ÷ 140
D, E	140 ÷ 160
	160 ÷ 180
F, G, H	180 ÷ 200
	200 ÷ 220
	220 ÷ 240
	240 ÷ 260
I, J, K	260 ÷ 280
	280 ÷ 300



Nézz meg a LEVEL tok beépítését:  
[www.porta.com.pl/dm/montazoslevel.wmv](http://www.porta.com.pl/dm/montazoslevel.wmv)

### AJTÓTOK SZERKEZETE

#### Ajtótok elemei:

- fő gerendák: egy vízszintes (az áthidaló a csatlakozóelemekkel) és két függőleges gerenda melyek fa alapú anyagokból készülnek és a szükséges felszereléssel és kiegészítőkkal van felszerelve.
- takaróléc (80 mm).
- 2 vízszintes panel (külön kell rendelni).

A takaróléc rádiusza „szögletes szélű” a természetes furnérokhoz: Standard, Impregnált, Szatén.

A takaróléc rádiusza 1.5 mm a szintetikus fóliákhoz: Portadekor, Portasynchro 3D, Portakortex, Super Matt, Portaperfect 3D.

A LEVEL ajtótokot szettként gyártják és szállítják az ügyfélhez, melyet a helyszínen kell összeszerelni.

A LEVEL ajtó tok a Porta GRANDE ajtólaphoz, alapfóliával van borítva és készre van festve UV-száritott RAL zománcal.

Vízszintes faerezettel csak a következő színekben – Capri 1, 2 és 3.

### GYÁRI TARTOZÉKOK – A TOK ÁRÁBAN

- Két szett 3D állítható.
- Gumitömítés.

### AJTÓTOK MÉRETEK, *Isd 192 old., Táblázat 1*

A falvastagsági tartomány, 95 mm-től 300 mm-ig, a következő méretekben: „60”, „70”, „80”, „90”, „100”.

Kétszárnyú tok – Porta KONTRAKT, *Isd 206. old.*

### MEGJEGYZÉS

- Műszaki Engedély AT-15-5664/2012, ITB Varsó.
- Az ajtótokokat teljesen befejezett falaknál (például tapétázottan) és padlónál (például parkettázva) kell beszerelni.
- **Az ajtótokokat teljesen befejezett falaknál (például tapétázottan) és padlónál (például parkettázva) kell beszerelni.**
- \* A standard pántok csak akkor használhatók, amennyiben az ajtólapok össztömege nem haladja meg a 32 kg-ot. Ajtólap súly táblázata a következő címen érhető el: [www.portadoors.hu/waga](http://www.portadoors.hu/waga).

### TOVÁBBI KÖLTSÉGEK (OPCIONÁLIS FELÁR)

- harmadik 3D pánt
- megerősítés ajtócsukóhoz
- természetes furnér Fehér Tölgy (RAL 9016)



A kétszárnyú lapok és a CPL felületű ajtók a Porta Kontrakton keresztül rendelhetők, *Isd. 206. old.*

# RENOVA tok

## Újra beépítés egyszerűen

Különleges karaktert ad otthonának. Ez a megoldás lehetővé teszi ajtó cseréjét anélkül, hogy el kellene távolítani a régi tokot.

### SZÍNEK

Portadekor  
Portasynchro 3D  
Portakortex  
Super Matt

★★★

Portadur  
Prémium felület

★★★★

Portaperfect 3D  
CPL HQ 0,2 mm

★★★★★

### AJTÓTOK PROFIL



### AJTÓTOK BEÁLLÍTÁSI TARTOMÁNYA



minimum



maximum





## FALVASTAGSÁGI TARTOMÁNY

### ALAPTOK

S, A	55 ÷ 75 75 ÷ 75
B, C	95 ÷ 115 120 ÷ 140
D, E	140 ÷ 160 160 ÷ 180
F, G, H	180 ÷ 200 200 ÷ 220 220 ÷ 240
I, J, K	240 ÷ 260 260 ÷ 280

### A PORTA RENOVA AJÁNLATÁNAK TARTALMA:

- Porta RENOVA A-tól J-ig + „5” méret – 55÷75 ajtólaphoz való Porta RENOVA ajtótok.
- Átjárótok A-tól J-ig.
- Toktoldó (a Porta RENOVA tok méretének szélesítésére szolgál) A-tól J-ig.

### AJTÓTOK SZERKEZETE

Ajtótok elemei:

- Tömör faforgácsból készült, egy vízszintes és két függőleges tokrész.
- Megfelelő vasalattal és kiegészítőkkal.
- Takaróléc.

Porta RENOVA ajtótokot szettként gyártják és szállítják az ügyfélhez, melyet a helyszínen kell összeszerelni.

### GYÁRI TARTOZÉKOK – A TOK ÁRÁBAN

- Két darab standard pánt
- Három darab standard pánt a „100”-as és „110”-es méretekhez, illetve valamennyi Portadur felületű tokhoz

### AJTÓTOK MÉRETEK, *ld 192 old, Táblázat 1*

(„5” + A-J) falvastagságnál és „60”, „70”, „80”, „90”, „100”, „110” falszélességnél.

### MEGJEGYZÉS

- Az ajtótokokat teljesen befejezett falaknál (például tapétázottan) és padlónál (például parkettázva) kell beszerezni.
  - A tokokat átjáró tokként is lehet rendelni (pánt, zár és gumitömítés nélkül).
  - Lehetőség van toktoldót rendelni a tokhoz.
  - Az ilyen tokhoz 60 mm-es zárral szerelt ajtólapot kell rendelni, az ajtólapot, azzal a feltétellel lehet standard zárral használni, hogy az alkalmazott kilincs rozettával, vagy zárcímerrel együtt, maximálisan 44 mm széles.
  - A tok nyílásának méretezésekor feltétlenül figyelembe kell venni minden egyenletlenséget, görbületet, egyaránt érvényes ez a régi tokra és a falra is.
- Tekintettel a komplikált szerelésre, ajánlott Minősített Porta okleveles beépítők szolgálatát igénybe venni.**

### TOVÁBBI KÖLTSÉGEK (OPCIONÁLIS FELÁR)

- **ÚJDONSÁG** – új színek a CPL 0,2 mm felületnél

# Porta SYSTEM GK

## Állítható tok

Ez a tok kifejezetten az üvegajtókhoz lett kialakítva. Csak így garantálja a kiválasztott csomag teljesítményét és a vásárlási elégedettséget.

### SZÍNEK

Portadekor  
Portasynchro 3D  
Portakortex  
Super Matt

★★★

Portadur  
Premium felület  
Standard Természetes furnér  
Szatén Természetes furnér  
Select Természetes furnér  
Akril UV festék

★★★★

Portaperfect 3D  
CPL HQ 0,2 mm

★★★★★



### AJTÓTOK



zárfogadó

### AJTÓTOK BEÁLLÍTÁSI TARTOMÁNY



minimum



maximum

### ÜVEGAJTÓ MINTÁK



- Lehetséges Üvegajtó gyártók:
- GIPSY KINGS – [www.szklanedrzwi.pl](http://www.szklanedrzwi.pl)
  - JA-GLAS – [www.ja-glas.pl](http://www.ja-glas.pl)
  - JAK SZKŁO – [www.jakszklo.pl](http://www.jakszklo.pl)
  - W-M GLASS – [www.wmglass.com.pl](http://www.wmglass.com.pl)
  - VILLA GLASS STUDIO – [www.villa.com.pl](http://www.villa.com.pl)

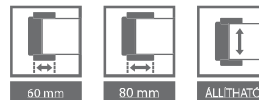

#### FALVASTAGSÁGI TARTOMÁNY

A	75 ÷ 95
B, C	95 ÷ 115 120 ÷ 140
D, E	140 ÷ 160 160 ÷ 180
F, G, H	180 ÷ 200 200 ÷ 220 220 ÷ 240
I, J, K	240 ÷ 260 260 ÷ 280 280 ÷ 300

A természetes furnér felületű tokok is kaphatók festetlen (alapkezelt) változatban.



#### AJTÓTOK SZERKEZETE

Ajtótok elemei:

- tömör faforgácsból készült; egy vízszintes és két függőleges tokrész, megfelelő vasalattal és kiegészítőkkal.
- takaróléc.

Porta SYSTEM GK ajtótokot szettként gyártják és szállítják az ügyfélhez, melyet a helyszínen kell összeszerelni.

#### GYÁRI TARTOZÉKOK – A TOK ÁRÁBAN

- Zárfogadó (rövid)
- Gumi tömítés
- 2 pánttáska a „60” + „90”, 3 db a „100”-as méretekhez
- **FIGYELEM!** Az ajtótoknak nem tartozéka a pánt.

#### AJTÓTOK MÉRETEK, lsd 192 old, Táblázat 1

- Tizenegy falvastagsági tartomány 75 mm - 300 mm: „60”, „70”, „80”, „90”, „100”

#### MEGJEGYZÉS

- Műszaki Engedély AT-AT-15-5664/2012, ITB Varsó.
- Az ajtótokot teljesen befejezett falaknál (pl. Tapétázottan) és padlónál (pl. Parkettázva) kell beszerelni.

#### TOVÁBBI KÖLTSÉGEK (OPCIONÁLIS FELÁR)

- **ÚJDONSÁG** – új színek a CPL 0,2 mm felületnél
- természetes furnér Fehér Tölgy (RAL 9016)

# Villadora RETRO

## Állítható ajtótok

Ezt a beltéri ajtótokot úgy tervezték, hogy megfeleljen a Villadora ajtólapoknak. Az állítható ajtótokok könnyen összeszerelhetők.

### SZÍNEK

Szatén Természetes furnér



### AJTÓTOK PROFIL



ajtótok profil  
– 80 mm széles takaróléc



Retro modul

### AJTÓTOK BEÁLLÍTÁSI TARTOMÁNY



minimum



maximum

**FALVASTAGSÁGI  
TARTOMÁNY**

<b>A</b>	<b>75 ÷ 95 mm</b>
<b>B</b>	<b>95 ÷ 115 mm</b>
<b>C</b>	<b>120 ÷ 140 mm</b>
<b>D</b>	<b>140 ÷ 160 mm</b>
<b>E</b>	<b>160 ÷ 180 mm</b>
<b>F</b>	<b>180 ÷ 200 mm</b>
<b>G</b>	<b>200 ÷ 220 mm</b>
<b>H</b>	<b>220 ÷ 240 mm</b>
<b>I</b>	<b>240 ÷ 260 mm</b>
<b>J</b>	<b>260 ÷ 280 mm</b>
<b>K</b>	<b>280 ÷ 300 mm</b>

**AJTÓTOK SZERKEZETE**

Ajtótok elemei:

- tömör faforgácsból készült; egy vízszintes és két függőleges tokrész, megfelelő vasalattal és kiegészítőkkal.
- takaróléc.

A Villadora RETRO ajtótokot szettként gyártják és szállítják az ügyfélhez, melyet a helyszínen kell összeszerelni.

**GYÁRI TARTOZÉKOK – A TOK ÁRÁBAN**

- Három szett 3D állítható pánt
- Gumitömítés

**AJTÓTOK MÉRETEK, lsd 192 old, Táblázat 1**

Falvastagsági tartomány (A–K): „60”, „70”, „80”, „90”, „100” és „120” ÷ „200”.

**MEGJEGYZÉS**

- Műszaki Engedély AT-15-5664/2012, ITB Varsó.
- Az ajtótokokat teljesen befejezett falaknál (például tapétázottan) és padlónál (például parkettázva) kell beszerezni.
- A falnyílás készítésekor, a pánt horgokat fi gyelembe kell venni, lsd Használati utasítás.
- RETRO modul rendelhető A Villadora Retro tokokhoz.

# Villadora MODERN

## Állítható MODERN ajtó tok

Ezt a beltéri ajtótokot úgy tervezték, hogy megfeleljen a Villadora ajtólapoknak.

Az állítható ajtótokok könnyen összeszerelhetők.

### SZÍNEK

Select Természetes furnér  
Egyedi Természetes furnér (Villadora)



vízszintes panel a PLUSZ változatban – a felső takaróléc magassága 200 mm

### AJTÓTOK PROFIL



ajtótok profil  
- 80 mm a 2.0 ajtó magassághoz  
- 100 mm a 2.2 ajtó magassághoz

### AJTÓTOK BEÁLLÍTÁSI TARTOMÁNY



minimum

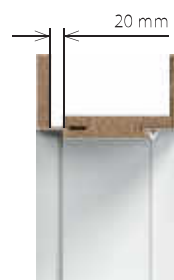

maximum

#### FALVASTAGSÁGI TARTOMÁNY

B	95 ÷ 115 mm
C	120 ÷ 140 mm
D	140 ÷ 160 mm
E	160 ÷ 180 mm
F	180 ÷ 200 mm
G	200 ÷ 220 mm
H	220 ÷ 240 mm
I	240 ÷ 260 mm
J	260 ÷ 280 mm
K	280 ÷ 300 mm

#### AJTÓTOK SZERKEZETE

Ajtótók elemei:

- tömör faforgácsból készült; egy vízszintes és két függőleges tokrész.
- megfelelő vasalattal és kiegészítőkkal.
- takaróléc.
- 2 vízszintes panel a PLUS verzióban.
- 4 választható konstrukcióval
- 2.0 standard magasság – a takaróléc 80 mm széles, a tokrész és a takaróléc 45° szögben kapcsolódik.
- 2.2 standard magasság – a takaróléc 100 mm széles, a tokrész és a takaróléc 45° szögben kapcsolódik.
- 2.0 PLUS magasság – a függőleges takaróléc 80 mm széles, a vízszintes takaróléc 200 mm széles, a tokrész és a takaróléc 90° szögben kapcsolódik.
- 2.2 PLUS magasság – a függőleges takaróléc 100 mm széles, a vízszintes takaróléc 200 mm széles, a tokrész és a takaróléc 90° szögben kapcsolódik.

A takarólécek, panelek és tok részeknek „éles széle” van.

Villadora Modern ajtótokot szettként gyártják és szállítják az ügyfélhez, melyet a helyszínen kell összeszerelni.

#### GYÁRI TARTOZÉKOK – A TOK ÁRÁBAN

- Három készlet 3D állítható pánt a 2.0 magassághoz.
- Három készlet 3D állítható pánt a 2.2 magassághoz.
- Gumitömítés.

#### AJTÓTOK MÉRETEK *Isd 192 old, Táblázat 1*

Falvastagsági tartomány (B–K): „60”, „70”, „80”, „90”, „100” és „120” ÷ „200”.

#### MEGJEGYZÉS

- Műszaki Engedély AT-15-5664/2012, ITB . Varsó.
- **Az ajtótokokat teljesen befejezett falaknál (például tapétázottan) és padlónál (például parkettázva) kell beszerelni.**
- **A falnyílás készítésekor, a pánt horgokat figyelembe kell venni, Isd Használati utasítás.**

#### TOVÁBBI KÖLTSÉGEK (OPCIONÁLIS FELÁR)

- megerősítés ajtócsuklóhoz

# OLDAL – és felülvilágító

## Állítható ajtótok

A felülvilágítók korszerű és funkcionális megoldása lehetővé teszi e termékek széleskörű alkalmazását az elválasztó falak üvegezésénél és a helyiségek megvilágításával.

A bevilágítók segítségével fényvesztés nélkül elválaszthatók a helyiségek.

### SZÍNEK

Portadekor  
Portasynchro 3D  
Portakortex  
Super Matt

★★★

Portadur  
Standard Természetes furnér  
Szatén Természetes furnér  
Select Természetes furnér  
Akril UV festék

★★★★

Portaperfect 3D  
CPL HQ 0,2 mm

★★★★★



### AJTÓTOK PROFIL



FÜGGETLEN FELÜLVILÁGÍTÓ

### PORTA SYSTEM AJTÓTOK BEÁLLÍTÁSI TARTOMÁNY



minimum

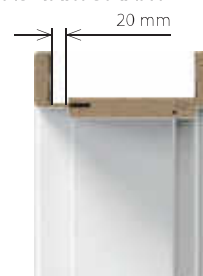

maximum

### FELÜLVILÁGÍTÓ SZERKEZETE

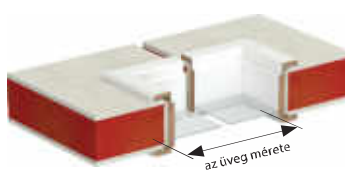



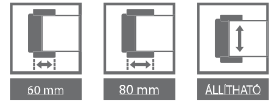

#### FALVASTAGSÁGI TARTOMÁNY

A	75 ÷ 95
B, C	95 ÷ 115 120 ÷ 140
D, E	140 ÷ 160 160 ÷ 180
F, G, H	180 ÷ 200 200 ÷ 220 220 ÷ 240
I, J, K	240 ÷ 260 260 ÷ 280 280 ÷ 300

#### AJTÓTOK SZERKEZETE

A bevilágító elemei:

- fa alapú anyagokból készült két függőleges és két vízszintes gerenda; üvegezőléc garnitúra, gerenda csatlakozók takaró lécek.

Lapra szerelve, a helyszíni szerelésre előkészítve kerül szállításra.

#### GYÁRI TARTOZÉKOK – A TOK ÁRÁBAN

- Falvastagsági tartománya 75 és 300 mm között.
- A bevilágító kombinálva a Porta System-el (192 old. Táblázat 1), szabvány magassága a horonynak 270 mm.  $H_1$ ,  $H_2$ ,  $H_3 + 302$  mm a Porta SYSTEM tok magassága.
- A független felüvilágító szélességi és magassági méretei „40”, „50”, „60”, „70”, „80”, „90”, „100” és „120”- „200”.
- A felüvilágító maximális méretét limitálja az üveg mérete, mely nem haladhatja meg a 3 m<sup>2</sup>.

#### MEGJEGYZÉS

- Műszaki Engedély AT-15-5664/2012, ITB Varsó.
- **A felüvilágító nem üvegezett. Az ajánlott üvegvastagság: 4-6 mm.**
- Az ajtótokokat teljesen befejezett falaknál (például tapétázottan) és padlónál (például parkettázva) kell beszerelni.
- Méretek és illusztrációk, lsd 190. oldal.

#### TOVÁBBI KÖLTSÉGEK (OPCIONÁLIS FELÁR)

- **ÚJDONSÁG**– új színek a CPL 0,2 mm felületnél
- természetes furnér Fehér Tölgy (RAL 9016)

# ÁLLÍTHATÓ

## Fém tok beltéri ajtókhöz

Az állítható ajtótokok bármely típusú helyiségben használható - otthonokban, irodákban, hotelekben, ipari létesítményekben és bárhol, ahol túlzott párásság van jelen.

### ■ SZÍNEK

Poliészter Festék



### ■ AJTÓTOK PROFIL

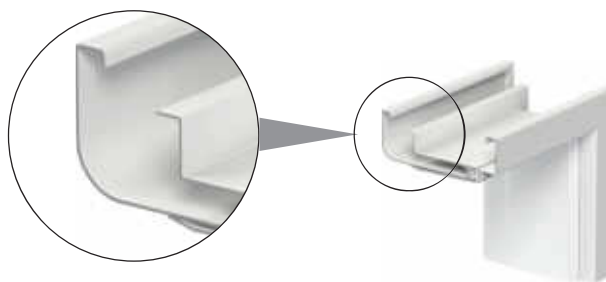

külső oldalon

### ■ ÁLLÍTHATÓ TOK SZERELÉSE A KÜLÖNBÖZŐ VASTAGSÁGÚ FALAKNÁL

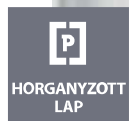
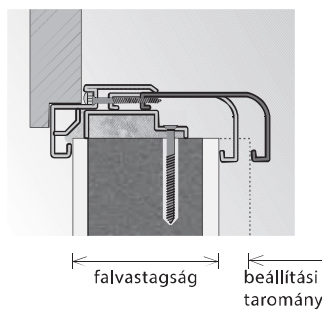



## FALVASTAGSÁGI TARTOMÁNY

A	95 ÷ 120 mm
B	121 ÷ 145 mm
C	146 ÷ 170 mm
D	171 ÷ 195 mm
E	196 ÷ 220 mm
F	221 ÷ 245 mm
G	246 ÷ 270 mm
H	271 ÷ 295 mm

## Poliészter Festék ★★★★★☆

Fehér (RAL 9016)	Szürke (RAL 7047)	Krém (RAL 1001)	Barna (RAL 8028)	Antracit HPL/CPL	Antracit Struktúrált (RAL 7024)
---------------------	----------------------	--------------------	---------------------	---------------------	---------------------------------------

### AJTÓTOK SZERKEZETE

Az állítható ajtótok a legjobb minőségű 1.5 mm-es horganyzott acéllemezből készül.

Ajtótok elemei:

- pánt és zár szerelési nyílás szakasz, tartósan rögzítve a falban
- záró profil, a falba építve
- gumitömítés
- pántok

### GYÁRI TARTOZÉKOK – A TOK ÁRÁBAN

- Két darab pánt.
- Három darab pánt a „100”-as és „110”-es méretű tokban.
- Villáskulcs.
- Gumitömítés (barna és szürke, krém és antracit színben).
- Szerelési dübelek (téglafalba épített ajtótok esetén).
- Menetmetsző csavarok (gipszkarton falba épített ajtótok esetén).

### AJTÓTOK MÉRETEK, lsd. 192 old, Táblázat 2

- „60”, „70”, „80”, „90”, „100”, „110” és „120” ÷ „200”  
A tok padlóbeállítás nélküli változatban rendelhető.

### MEGJEGYZÉS

- Műszaki Engedély AT-15-7122/2011, ITB Varsó.
- Megfelelőségi tanúsítvány ITB-1312/W, ITB Varsó.
- **Az ajtótokokat teljesen befejezett falaknál (például tapétázottan) és padlónál (például parkettázva) kell beszerezni.**
- Új poliészter festék RAL antracit HPL / CPL kifejezette a HPL / CPL antracit felületű lapokhoz.
- „80”-as és „90”-es méretű befektetési szabvány (nyílás 800, 900 mm) szerint – extra költség felszámítása nélkül.

### TOVÁBBI KÖLTSÉGEK (OPCIONÁLIS FELÁR)

- rozsdamentes acél küszbő

(187.old)

ÁLLÍTHATÓ

# ÁLLÍTHATÓ „szögletes élekkel”

## Fém tok beltéri ajtókhöz és üvegajtókhöz

Az állítható ajtótokok bármely típusú helyiségben használható otthon, irodákban, hotelekben, ipari létesítményekben és bárhol, ahol túlzott párásság van jelen.

### SZÍNEK

Poliészter Festék



### AJTÓTOK PROFIL

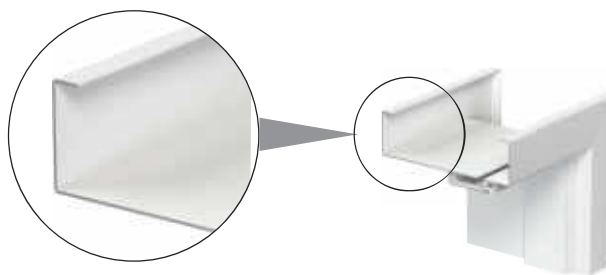

külső oldalon

### AZ ÁLLÍTHATÓ TOK SZERELÉSE A KÜLÖNBÖZŐ VASTAGSÁGÚ FALAKNÁL

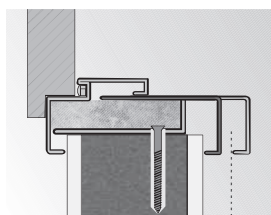

falvastagság

beállítási tartomány

**FALVASTAGSÁGI  
TARTOMÁNY**

<b>A</b>	<b>95 ÷ 120 mm</b>
<b>B</b>	<b>121 ÷ 145 mm</b>
<b>C</b>	<b>146 ÷ 170 mm</b>
<b>D</b>	<b>171 ÷ 195 mm</b>
<b>E</b>	<b>196 ÷ 220 mm</b>
<b>F</b>	<b>221 ÷ 245 mm</b>
<b>G</b>	<b>246 ÷ 270 mm</b>
<b>H</b>	<b>271 ÷ 295 mm</b>

**Poliészter Festék ★★★★★☆**

Fehér (RAL 9016)	Szürke (RAL 7047)	Krém (RAL 1001)	Barna (RAL 8028)	Antracit HPL/CPL	Antracit Struktúrált (RAL 7024)
---------------------	----------------------	--------------------	---------------------	---------------------	---------------------------------------

**AJTÓTOK SZERKEZETE**

Az állítható ajtótok a legjobb minőségű 1.2 mm-es horganyzott acéllemezből készül.

Ajtótok elemei:

- pánt és zár szerelési nyílás szakasz, tartósan rögzítve a falban
- záró profil, a falba építve
- Gumitömítés
- Pántok<sup>1</sup>.

Az ajtó keret kialakítása lehetővé teszi a kompenzációt a falvastagsági szabálytalanságokra, legfeljebb 25 mm ig, a 8 falvastagság tartományban.

Elérhető opciók:

- 1-es verzió
  - változat egy rögzítő retesszel, mely egy állandó távolságot tart a tok felső vágatától (892 mm) (függetlenül a szabványtól) kifejezetten az üveg ajtóknak (8 mm vastag edzett matt üveg).

**MEGJEGYZÉS:** az üvegajtó lapokon PN szabvány szerint a pántok elhelyezkedése, ehhez a tokhoz különbözik a Porta System fa tokoktól – az üveges lapokat úgy kell rendelni, mint a PORTA fém tokokat. A pántot ehhez a tokhoz nem a Porta szállítja.

- 2-es verzió
  - a 2. változatban a rögzítő aljzat külön használható PORTA beltéri ajtólapokkal.

**GYÁRI TARTOZÉKOK – A TOK ÁRÁBAN**

- Két darab pánt
- Három darab pánt a „100”-as méretű tokban
- Villáskulcs
- Gumitömítés (barna, szürke, krém és antracit színben)
- Szerelési dübök (téglafalba épített ajtótok esetén)
- Menetmetsző csavarok (gipszkarton falba épített ajtótokok esetén)

**AJTÓTOK MÉRETEK, lsd 192. old, Táblázat 2**

- „60”, „70”, „80”, „90”, „100”  
A tok padlóbeállítás nélküli változatban rendelhető.

**MEGJEGYZÉS**

- Műszaki Engedély AT-15-7122/2011, ITB Varsó.
- Megfelelőségi tanúsítvány ITB-1312/W, ITB Varsó.
- **Az ajtótokokat teljesen befejezett falaknál (például tapétázottan) és padlónál (például parkettázva) kell beszerezni.**
- Új poliészter festék RAL antracit HPL / CPL kifejezette a HPL / CPL antracit felületű lapokhoz.
- „80”-as és „90”-es méretű befektetési szabvány (nyílás 800, 900 mm) szerint – extra költség felszámítása nélkül.

**TOVÁBBI KÖLTSÉGEK (OPCIONÁLIS FELÁR)**

- acél küszöb

1 Nem alkalmazható üvegajtókhöz.

# KIS és Nagy SAROK

## Beltéri fém ajtótok

Ez a legjobb minőségű termék ott, ahol a tűzzel, korrózióval és az időjárással szembeni ellenállás a fő szempont. Az automata porfestő gépsor biztosítja az egyöntetű felületet és megvédi a korrózióval szemben.

### SZÍNEK

Poliészter Festék  
PVC Bevonatú Acéllemez



### AJTÓTOK PROFIL



kis



nagy

## NAGY LAPRASZERELT SAROKTOK

beltéri ajtótok rozsdamentes saválló, horganyzott acéllemezről, festve vagy PVC fóliával bevonva.



100 mm-es nagy saroktok



saválló acéllemezről





## SZERELÉSI PÉLDÁK

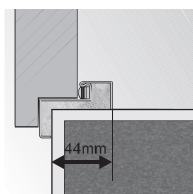

kis saroktok

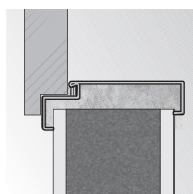

beépítés kiegészítő elemek nélkül

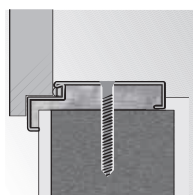

nagy saroktok dűbeles beépítése

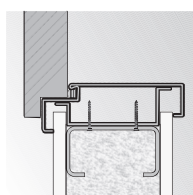

nagy saroktok beépítése gipszkarton falba

### Poliészter Festék ★★★★★

Fehér (RAL 9016)	Szürke (RAL 7047)	Krém (RAL 1001)	Barna (RAL 8028)	Antracit HPL/CPL	Antracit Strukturált (RAL 7024)
------------------	-------------------	-----------------	------------------	------------------	---------------------------------

### AJTÓTOK SZERKEZETE

A saroktok szélessége lehet 100 mm (nagy) vagy 50 mm (kicsi). A tok 1,2 mm vastag horgonyzott lemezből készül. Az ajtótokok univerzális változatban vagy jobb és bal oldali kivitelben kaphatók. Az ajtótokok szélessége 44 mm (kis sarok tok) vagy 105 mm (nagy saroktok). A Lapraszerelt tokot lehet rozsdamentes acélváltozatban is rendelni (saválló) – 100 mm-es vagy horgonyzott változatban PVC felülettel (80 mm-es). Az ajtótokot szettként gyártják és szállítják az ügyfélhez, melyet a helyszínen kell összeszerelni.

### GYÁRI TARTOZÉKOK – A TOK ÁRÁBAN

Kis és nagy saroktok kőműves falra:

- Két darab pánt.
- Három darab pánt a „100”-as és „110”-es méretű tokban.
- Villáskulcs.
- Gumitömítés (barna, bézs, szürke vagy antracit színben).
- Szerelési dűbel (kis saroktokhoz).

Nagy saroktok gipszkarton falra:

- Két darab pánt vagy PRIME pánt (felárért).
- Három darab pánt a „100”-as méretű tokban.
- Villáskulcs.
- Gumitömítés (barna, krém, szürke vagy antracit színben).
- Speciális szerelési kampó gipszkarton falba.

### AJTÓTOK MÉRETEK *ld 192.old, Táblázat 2*

- „60”, „70”, „80”, „90”, „100”, „110” és „120” ± „200”
- a tok két változatban rendelhető
- padlóbeállítás nélkül, a kész padlóra állítva – „0”
- padlóbeállással, beépítve a padlóba – „+30” szint

### MEGJEGYZÉS

- Műszaki Engedély AT-15-7122/2011, ITB Varsó (csuklós) AT-15-8385/2010 ITB Varsó.
- Megfelelőségi tanúsítvány ITB-1312/W, ITB Varsó.
- A 80 profilnál a lapraszerelt toknál PVC felületben, nincs lehetőség szélesíteni a profilon.
- Új poliészter festék RAL antracit HPL / CPL kifejezette a HPL / CPL antracit felületű lapokhoz.
- „80”-as és „90”-es méretű befektetési szabvány (nyílás 800, 900 mm) szerint – Kontrakt – extra költség felszámítása nélkül.

### TOVÁBBI KÖLTSÉGEK (OPCIONÁLIS FELÁR)

- rozsdamentes acél küszöb
- szerelési dűbel
- tok bővítése 101 mm-ről 150 mm-re
- tok bővítése 155 mm-ről az 270 mm-re
- tok bővítése 275 mm-ről 390 mm-re

(187old)  
(nagy saroktok)

# PROJECT, PROJECT Prémium®

®Szerzői jog PORTA megoldás, jogilag védett

## Beltéri bejárati ajtótok

Hogy növeljük a belső terek esztétikai értékét kiegészítettük ajánlatunkat a PROJECT tokkal.

A speciálisan megtervezett fémprofil és a Porta SYSTEM borítás biztosítja a tok sima és esztétikus beépítését.

### SZÍNEK

Portasynchro 3D ★★★

PVC ★★★★★  
Standard Természetes furnér  
Szatén Természetes furnér  
Select Természetes furnér

Portaperfect 3D ★★★★★  
CPL HQ 0,2 mm

### AJTÓTOK PROFIL



PROJECT tok



PROJECT Prémium tok

### RAJZOK

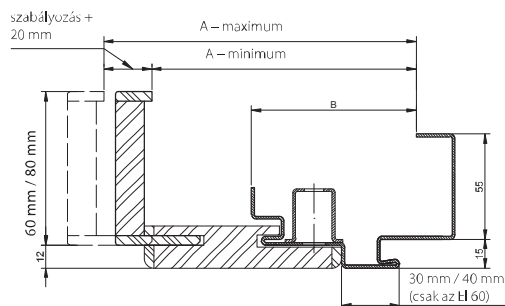

PROJECT tok metszet

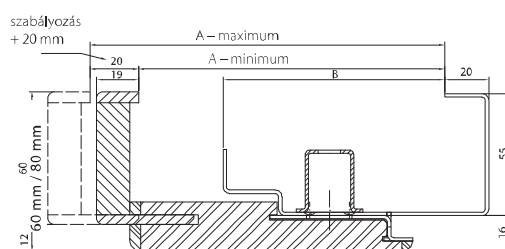

PROJECT Prémium tok metszet

MODELLEK	PROJECT		PROJECT PRÉMIUM	
	A	B	A	B
<b>GRÁNIT, EI 30</b>	143 ÷ 348 mm	91 mm	138	100 mm
<b>AGÁT, OPÁL, KVARC, Rw = 27 dB, Rw = 32 dB</b>	138 ÷ 343 mm	86 mm	133	95 mm
<b>Rw = 42 dB</b>	162 ÷ 367 mm	110 mm	157	119 mm
<b>EI 60</b>	162 ÷ 367 mm	110 mm	150	112 mm





**PROJECT BORÍTÁS\***

FALVASTAGSÁGI TARTOMÁNY	GRÁNIT és EI 30	AGÁT, OPÁL, KVARC, 27 dB, 32 dB	Rw = 42 dB és EI 60
B	143 ÷ 163 mm	138 ÷ 158 mm	162 ÷ 182 mm
C	163 ÷ 188 mm	163 ÷ 183 mm	182 ÷ 207 mm
D	188 ÷ 208 mm	183 ÷ 203 mm	202 ÷ 222 mm
E	208 ÷ 228 mm	203 ÷ 223 mm	227 ÷ 247 mm
F	228 ÷ 248 mm	223 ÷ 243 mm	247 ÷ 267 mm
G	248 ÷ 268 mm	243 ÷ 263 mm	267 ÷ 287 mm
H	268 ÷ 288 mm	263 ÷ 283 mm	287 ÷ 307 mm
I	288 ÷ 308 mm	283 ÷ 303 mm	307 ÷ 327 mm
J	308 ÷ 328 mm	303 ÷ 323 mm	327 ÷ 347 mm
K	328 ÷ 348 mm	323 ÷ 343 mm	347 ÷ 367 mm

**PROJECT PRÉMIUM BORÍTÁS\***

FALVASTAGSÁGI TARTOMÁNY	AGÁT, 27dB, 32dB	EI 30	EI 60	42 dB
B	133 ÷ 153 mm	138 ÷ 158 mm	150 ÷ 170 mm	157 ÷ 177 mm
C	153 ÷ 173 mm	158 ÷ 178 mm	170 ÷ 190 mm	177 ÷ 197 mm
D	173 ÷ 193 mm	178 ÷ 198 mm	190 ÷ 210 mm	197 ÷ 217 mm
E	193 ÷ 213 mm	198 ÷ 218 mm	210 ÷ 230 mm	217 ÷ 237 mm
F	213 ÷ 233 mm	218 ÷ 238 mm	230 ÷ 250 mm	237 ÷ 257 mm
G	233 ÷ 253 mm	238 ÷ 258 mm	250 ÷ 270 mm	257 ÷ 277 mm
H	253 ÷ 273 mm	258 ÷ 278 mm	270 ÷ 290 mm	277 ÷ 297 mm
I	273 ÷ 293 mm	278 ÷ 298 mm	290 ÷ 310 mm	297 ÷ 317 mm
J	293 ÷ 313 mm	298 ÷ 318 mm	310 ÷ 330 mm	317 ÷ 337 mm
K	313 ÷ 333 mm	318 ÷ 338 mm	330 ÷ 350 mm	337 ÷ 357 mm

**FIGYELEM!** A természetes furnér felületű tokoknál a szélességet 4 mm-el kell megnövelni.

**AJTÓTOK SZERKEZETE**

A komplett tok PROJECT elemi:

- 1,2 mm. vastagságú (AGÁT), vagy 1,5 mm. (OPAL, KWARC, GRANIT, Rw = 27 dB, Rw = 32 dB, Rw = 42 dB, EI 30, EI 60), két oldalán horganyzott lemezből készült, szerelésre előkészített, sarokprofil. Porta System borítású ajtótok.
- a speciálisan a PortaSystem marással ellátott elemek, egy vízszintes és két függőleges gerendából, valamint a fautánzatú anyagból, takarólecekből áll.

A Porta System borítás a PROJECT tokhoz, legyártása után lapra szerelve a helyszíni szerelésre előkészítve szállítják az ügyfélhez.

**KIEGÉSZÍTŐK AZ AJTÓTOK ÁRÁBAN**

- Standard, az ajtótok típusa szerint, az alkalmazott ajtózárnny típusához igazítva.

**AJTÓTOK MÉRETEK, lsd, 192.old, Táblázat 2**

- „80”, „90”, „100”

A fémtok elemek két változatban rendelhetők:

- padlóbeállítás nélkül „0” szint változat
- vagy 30 mm-es beállással.

**MEGJEGYZÉS**

- Műszaki Engedély AT-15-7122/2011, ITB Varsó.
- Megfelelőségi Tanúsítvány ITB-1312/W, ITB Varsó.
- **Project PREMIUM tok Egyedi Jótárgyási Dokumentációval.**
- A minimális falméret képezi a fal alsó mérethatárát – „A” méret.
- A PROJECT változatban készült tok nagyobb szerelőnyílást igényel S<sub>0</sub>+25 mm (±10) és H<sub>3</sub>+15 (±5) a standard méretű fémtok méreteihez viszonyítva. lsd. 193.old, Táblázat 3.
- \* „K” tartomány a természetes furneroknál nem lehetséges.

**TOVÁBBI KÖLTSÉGEK (OPCIONÁLIS FELÁR)**

- **ÚJDONSÁG** – új színek a CPL 0,2 mm felületnél
- természetes furnér Fehér Tölgy (RAL 9016)



# KIEGÉSZÍTŐK, MÉRETEK, TOVÁBBI INFORMÁCIÓK

Kilincsek  
Takarólécek, Szellőző Nyílások  
Üveg Panelek  
Pántok és zárok  
További Kiegészítők  
Konstrukció Típusok  
Porta Ajtó Applikációk  
Műszaki Rajzok  
Beépítési méretek  
Méret Táblázatok  
Színminták

# Kilincsek

## ACCENT

### Rozettás fém kilincs

standard, cilinderbetéthez, WC zár  
arany, ezüst, matt arany, matt ezüst



## MODERN

### Rozettás fém kilincs

standard, cilinderbetéthez, WC zár  
arany, ezüst, matt arany, matt ezüst



## ROYAL

### Fém kilincs (72)

standard, cilinderbetéthez, WC zár  
csiszolt ezüst, antik arany



## MINI

### Műanyag kilincs (72)

standard, cilinderbetéthez  
fekete



## EDEL

### Rozettás fém kilincs (72)

cilinderbetéthez, WC zár  
rozsdamentes acél



A nyomtatási technikák miatt, a katalógusban szereplő színek eltérhetnek az eredeti színektől.

# Kilincsek

## OFFICE

### Rozettás fém kilincs

standard, cilinderbetéthez, WC zár  
arany, ezüst, matt arany, matt ezüst



## CARO

### Rozettás fém kilincs

standard, cilinderbetéthez, WC zár  
arany, ezüst, matt arany, matt ezüst



## TRENDI 2016



## ARRIS

Rozettás fém kilincs  
standard, cilinderbetéthez, WC zár  
arany, ezüst, matt arany, matt ezüst



## TRENDI 2016

## NEXT

Rozettás fém kilincs  
standard, cilinderbetéthez, WC zár  
arany, ezüst, matt arany, matt ezüst



## TRENDI 2016

## PRÉMIUM

### Prémium kilincs

standard, cilinderbetéthez, WC zár  
fehér



A nyomtatási technikák miatt, a katalógusban szereplő színek eltérhetnek az eredeti színektől.

# Kilincsek

## ■ PORTA AGÁT (EUROPAI 1. OSZTÁLY)

### Fém kilincs (72)

standard, gomb felső zártakáró  
ezüst, bronz



## ■ Porta OPÁL (EUROPAI 2. OSZTÁLY)

### Fém kilincs (72)

standard, gomb felső zártakáró  
arany, títan, bronz



## ■ PORTA GRÁNIT („C” OSZTÁLY) PORTA GRÁNIT PS

### Fém kilincs (72)

standard, gomb felső zártakáró  
arany, títan, bronz



A nyomtatási technikák miatt, a katalógusban szereplő színek eltérhetnek az eredeti színektől.

# ECO ajtó tartozékok

## CILINDERBETÉTEK, BETÖRÉSBIZTOS, „B” OSZTÁLY



SZÍN	tipus
matt ezüst	40/50*, 35*/55
bronz	50/45*
matt ezüst	50*/50

### CILINDERBETÉT TÍPUSOK AJTÓTÓL FÜGGŐEN

modell	kiegészítők	kifelé nyíló	befelé nyíló
Eco POLAR PASSZÍV	CORTES, GLOBER	50*/50	50/45*
Eco POLAR PASSZÍV	CORTES + minirozetta	50*/30	35/45*
Eco POLAR, Eco NORD	CORTES, GLOBER	35*/55	40/50*

A cylinderbetétek méretei elérhetők a honlapon [www.porta.com.pl](http://www.porta.com.pl)

\* Az ajtógomb lehetséges irányát mutatja.

## PÁNTSAPKA



szín: matt ezüst  
(szett egy pántra)

## CORTES kilincsek Betörésbiztos (2. Európai osztály)

### FELSŐ ZÁRTAKARÓ



### CORTES KILINCS SZETT

standard kilinccsel  
szín: matt ezüst



### CORTES KILINCS SZETT

gomb- kilinccsel  
szín: matt ezüst



## FOGANTYÚ (1oldalon)

Eco POLÁR kollekción,  
Eco POLÁR PASSZÍV, RÓMA

Egyenes és ívelt fogantyú nem alkalmazható az Eco NORD kollekciónhoz.

Beépítési méretek:  
[www.porta.com.pl/dm/uchwytyeco.pdf](http://www.porta.com.pl/dm/uchwytyeco.pdf)

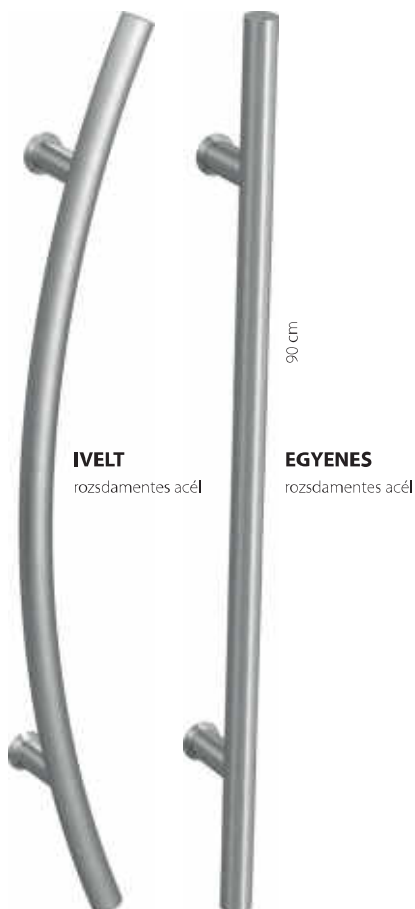

**IVELT**  
rozsdamentes acél

**EGYENES**  
rozsdamentes acél

90 cm

## GLOBER kilincsek Betörésbiztos (2. Európai osztály)

### FELSŐ ZÁRTAKARÓ



### GLOBER KILINCS SZETT

standard kilinccsel  
szín: matt ezüst



### GLOBER KILINCS SZETT

kilincs-gomb  
szín: matt ezüst



A nyomtatási technikák miatt, a katalógusban szereplő színek eltérhetnek az eredeti színektől.

# Takarólécek és Szellőzőnyílások

## TAKARÓLÉCEK



## GRANDE PADLÓSZEGLÉLY

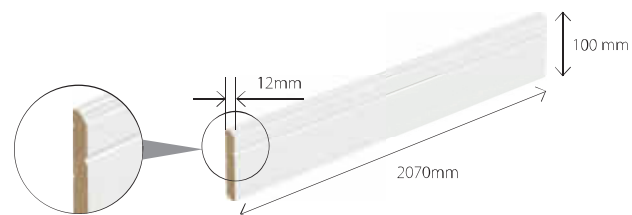

Alapozással vagy UV festékkel bevont UV akril festékkel (RAL 9016, 9010, 1013, 7047)

## TAKARÓLÉCEK, SZELLŐZŐ NYÍLÁSOK



Fém szellőző lyuksor, értékesítése darabonként  
Választható színek:  
arany, matt arany, ezüst, matt ezüst



Szellőző rács beépítve (különböző színekben)

A szellőzőrács megfelel az építési előírásban megszabott feltételeknek a fürdőszoba szellőztetéséhez.



Szellőző rés

## ROZSDAMENTES ACÉL KÖRABLAJ

A kör alakú üvegezés csak a következő típusú faforgácsbetétes ajtólapoknál rendelhető:  
MINIMAX, Porta DEKOR, HQ CPL laminát, ENDURO, Porta NOVA, Porta LINE, Natura CLASSIC.

A belső átmérője 250 mm a „60”-as és a „70”-es méretű ajtólapok esetén, 300 mm a többi méretnél. 6 mm vastag átlátszó vagy biztonsági matt üveggel választható. A kör alakú üvegezés feláras.





# Üveg panelek

## ■ ÜVEGTÍPUSOK



Matt üveg



„Cincilla” üveg



Átlátszó fehér üveg  
„Sakk” mintával



Matt fehér üveg „Sakk”  
mintával



„Bordázott” üveg



Átlátszó fehér üveg  
„Zebra” mintával



Matt fehér üveg „Zebra”  
mintával



„MasterCarre” üveg



„Létra” üveg (szatén hatás)



Matt üveg „Keret” mintával



„Hullám” üveg (szatén hatás)



Villadora A



Villadora B

## ■ ÜVEGTÍPUSOK

AJTÓLAPTÍPUS	„ZEBRA” ÜVEG			„SAKK” ÜVEG		
	„70”	„80”	„90”	„70”	„80”	„90”
Porta FOCUS 2 csoport	•	•	•	•	•	•
Porta FIT H modell				•	•	•
Porta NOVA 1, 2, 3, 4, 5 modellek				•	•	•
CPL laminátos 1, 5 modellek				•	•	•
Porta KONCEPT C, H, K modellek				•	•	•
Natura CLASSIC 1 csoport (1.4 nélkül) és az 5. csoport				•	•	•
Natura TREND A, B modellek	•	•	•	•	•	•
Natura SPACE	•	•	•	•	•	•
Natura KONCEPT C, K modellek				•	•	•

# Pántok és zárok

## ■ PÁNTOK ÉS PÁNTSAPKÁK



„PRIME” pánt külön is rendelhető  
 • Választható színek: arany, matt arany, ezüst, matt ezüst



Standard pánt külön is rendelhető  
 • arany, ezüst



A lapnak és a toknak a tartozéka



Villadora pántsapka (szett egy pánthoz):  
 • Fényes arany, Antik arany, Fényes ezüst



Pántsapka kültéri ajtókhöz  
 (készletben egy pánthoz)  
 • arany, ezüst



Pántsapka beltéri ajtókhöz (készletben egy pánthoz):  
 Választható színek: fehér, matt ezüst, króm, arany.



PRIME zár ezüst vagy arany színű előlappal

• a szintetikus felületekhez:  
 a zárnyelv matt galvanizált csiszolással

• a furnér kollekciókhoz:  
 a zárnyelv ezüstre csiszolva



3D pánt külön is rendelhető  
 elérhető színek: arany, matt arany, ezüst, matt ezüst



Mágneszár: rozsdamentes acél előlappal falc nélküli és falcos ajtókhöz.

A zárfogadó lemez a falc nélküli ajtóknál beállítással.

Javasoljuk, hogy ezüst matt pántot rendeljen hozzá.

# További kiegészítők

## TOVÁBBI TARTOZÉKOK



Kagylókilincs tolóajtóhoz –  
ajtólap árában.

- arany, matt arany, ezüst, matt ezüst



Kampózársó oldalsó kagylókilincsel  
(csak tolóajtókhöz).

- arany, matt arany, ezüst, matt ezüst.



Ajtócsukó szerkezet  
Választható színek: ezüst, barna

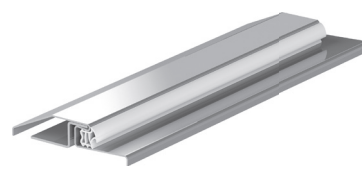

Rozsdamentes acél küszöb Porta gyártmányú  
tokhoz  
RÓMA ajtókhöz  
normál (90 mm)  
széles (120 mm)

kétszárnyú ajtólap:  
normál (90 mm)  
széles (120 mm)



Ovális kagylókilincsek (csak tolóajtókhöz)

- választható színek: arany, matt arany, ezüst, matt ezüst



széles látószögű  
optikai kitekintő  
szín: ezüst



Két darab „B” osztályú  
cilindret.  
szín: ezüst, arany



Ajtólap előkészítés rövidítéshez  
(max. 60 mm)

## KÜLTÉRI AJTÓK ÖSSZESZERELÉSE ÉS MŰKÖDÉSE

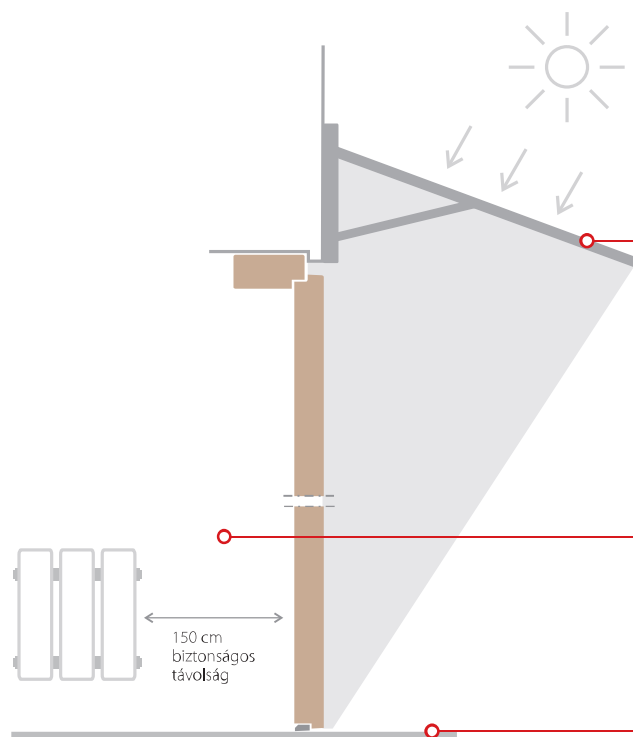

Referencia-rajz

### ELŐTETŐ

A kültéri ajtókat védeni kell a közvetlen napsugárzástól és a csapadéktól – ennek érdekében, egy mélyedésbe kell beépíteni vagy ha nincs rá lehetőség, akkor felső előtetőt kell biztosítani az ajtóknak. Az előtetőnek túl kell nyúlnia a nyitott ajtó körvonalánál és biztosítja az árnyékot nyári délutánokon.

### HŐFORRÁS

A távolság az ajtó és a fűtőtest között nem lehet kevesebb, mint 150 cm. Nem fűtött előszobát ajánlunk.











### BESZERELÉS

Az ajtót azután kell beépíteni, hogy a padlóburkolást és a kőműves munkákat befejezték, illetve a vakolat is száraz.

Hogy megőrizzük a fából készült ajtókat - Eco Polár, Passzív, Eco Nord - minden előnyét, ajánljuk az időszakos karbantartást, 2-3 alkalommal évente töröljük át az ajtó felszínét egy puha ruhával és fa ápoló szerrel (ne használjunk alkáli megoldásokat vagy oldószereket erre a célra).

# Konstrukció típusok









## Beltéri ajtók



	Porta SKANDIA Prémium	Porta VECTOR Prémium	Porta FORM Prémium	Porta FOCUS Prémium	Porta GRANDE	Porta DESIRE	Porta ROYAL, LONDON, BECS, SAVOY	Minimax, Porta Decor	Porta GRANDEDECO	Porta STYLE, Porta FIT	Porta PASKY	Porta TWIST	Porta FOCUS	Porta NOVA	Porta LINE	CPL laminátos	Porta KONCEPT	Porta INSPIRE	Porta BALANCE	Porta HARMONY	Porta LEVEL	MALAGA, MADRID	CORDOBA, TOLEDO	Natura TREND	Natura KONCEPT	Natura SPACE	Natura CLASSIC	Natura LINE	Natura IMPRESS	Villadora RETRO	Villadora MODERN	ALFA, BETA	ADMIRE		
 stabilizáló betét	●	○	○	○	○	○	●	○	○	○	○	○	○	○	○	○	○	○	○	○	○	○	○	○	○	○	○	○	○	○	○	○	○	○	
 papírrácsbetét	○	●	●	●	○	○	○	●	●	●	●	●	●	●	●	●	○	○	○	○	○	○	○	○	○	○	○	○	○	○	○	○	○	○	○
 furatotl faforgácsbetétes	○	●	●	●	○	●	○	●	■	●	●	○	●	●	●	●	○	○	○	○	○	○	○	○	○	○	○	○	○	○	○	○	○	○	○
 tele forgácsbetét	●	○	○	○	○	○	○	○	○	○	○	○	○	○	○	○	○	○	○	○	○	○	○	○	○	○	○	○	○	○	○	○	○	○	○
 rétegelt lemezzel megerősített tele faforgács	○	○	○	○	○	○	○	○	■	■	○	○	○	○	○	○	○	○	○	○	○	○	○	○	○	○	○	○	○	○	○	○	○	○	○
 rétegelt fa	○	○	○	○	○	○	○	○	○	○	○	○	○	○	○	○	○	○	○	○	○	○	○	○	○	○	○	○	○	○	○	○	○	○	○
 ragasztott fa	○	○	○	○	○	○	○	○	○	○	○	○	○	○	○	○	○	○	○	○	○	○	○	○	○	○	○	○	○	○	○	○	○	○	○
 laminált panelek	○	○	○	○	○	○	○	○	○	○	○	○	○	○	○	○	○	○	○	○	○	○	○	○	○	○	○	○	○	○	○	○	○	○	○
 falcs nélküli	●	●	●	●	●	○	○	○	○	○	○	○	○	○	○	○	○	○	○	○	○	○	○	○	○	○	○	○	○	○	○	○	○	○	○
 falcs	●	●	●	●	●	●	●	●	●	●	●	●	●	●	●	●	●	●	●	●	●	●	●	●	●	●	●	○	○	○	○	○	○	○	○

JELMAGYARÁZAT: ● rendelhető ○ nem rendelhető ■ lehetséges (a kollekciónál leírt információ alapján)

# Konstrukció típusok

Beltéri bejárati ajtók, kültéri bejárati ajtók és technikai ajtók

	AGAT, OPAL	KWARC	GRANIT	GRANIT P5	RÓMA	Eco POLAR	Eco POLAR PASSZIV	Eco NORD
 furatolt faforgácsbetét + alumínium betét	●	○	○	○	○	○	○	○
 rétegelt faforgácsbetét + alumínium betét	○	○	○	●	○	○	○	○
 furatos faforgács + acél rudak + alumínium betét	○	○	●	○	○	○	○	○
 rétegelt faforgácsbetét + alumínium betét	○	●	○	●	○	○	○	○
 hőszigetelő betét	○	○	○	○	●	○	○	○
 öt rétegű hőszigetelő betét	○	○	○	○	●	○	○	○
 hőszigetelő betét (U = 0,7 W/m <sup>2</sup> K), (U = 0,8 W/m <sup>2</sup> K)	○	○	○	○	○	●	●	○
 hőszigetelő betét (U = 1,1 W/m <sup>2</sup> K)	○	○	○	○	○	○	○	●

	Rw 27 dB	Rw 32 dB	Porta SILENCE Rw 37 dB	Rw 42 dB	EI30	EI60	ENDURO	AQUA	FÉM	FÉM BASIC	Fém EI 30	Fém EI 60
 furatolt faforgácsbetét	●	○	○	○	○	○	○	○	○	○	○	○
 többrétegű faforgácsbetét	○	●	○	○	○	○	○	○	○	○	○	○
 akusztikus konstrukció PortaSilence <sup>®</sup>	○	○	●	○	○	○	○	○	○	○	○	○
 többrétegű szerkezet	○	○	○	●	○	○	○	○	○	○	○	○
 tűzálló faforgácsbetét	○	○	○	○	○	●	○	○	○	○	○	○
 forgácslap	○	○	○	○	○	○	●	○	○	○	○	○
 kemény poliuretánhab	○	○	○	○	○	○	○	○	●	○	○	○
 stiropol (U = 0,88 W/m <sup>2</sup> K)	○	○	○	○	○	○	○	○	○	●	○	○
 ásványi gyapot (U = 0,91 W/m <sup>2</sup> K)	○	○	○	○	○	○	○	○	○	○	●	●
 papírrácsbetét	○	○	○	○	○	○	○	○	○	○	○	○

# Technikai rajzok

## BEVILÁGÍTÓK – BEÉPÍTÉSI REFERENCIA RAJZOK

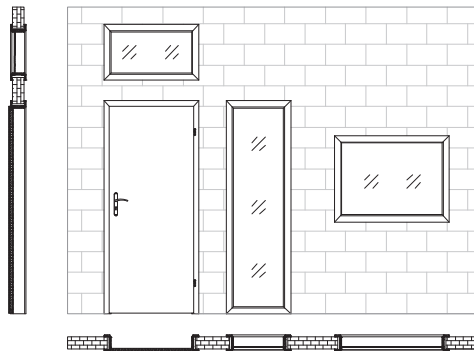

## AJTÓLAP ÉLE

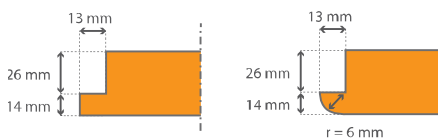

## A RETRO MODUL (Porta SYSTEM tokkal)

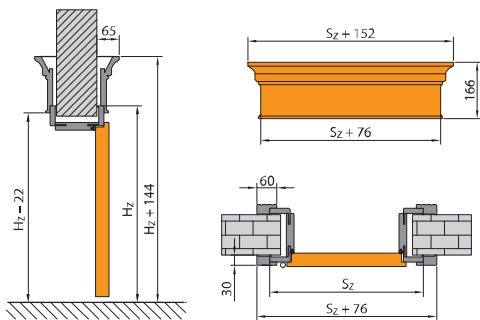

## TÜKÖR EGYSZÁRNYÚ TOLÓAJTÓN

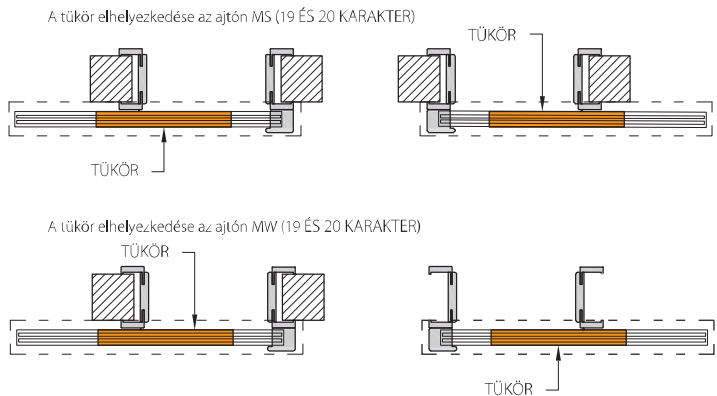

## TÜKÖR EGYSZÁRNYÚ TOLÓAJTÓN – „KOMPAKT” RENDSZER ESETÉN

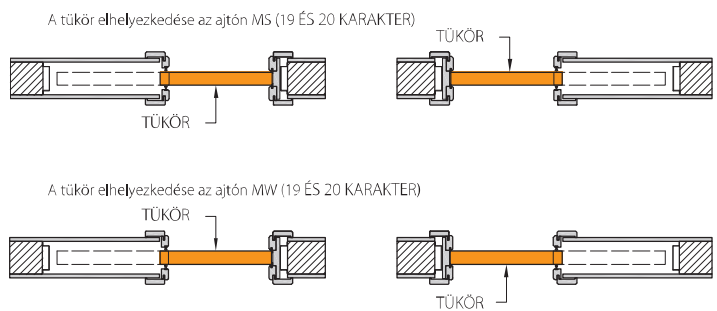

## TÜKÖR KÉTSZÁRNYÚ TOLÓAJTÓN – „KOMPAKT” RENDSZER ESETÉN

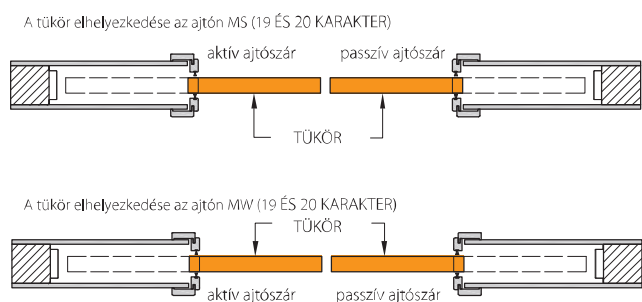

## BEVILÁGÍTÓK – MÉRETEK

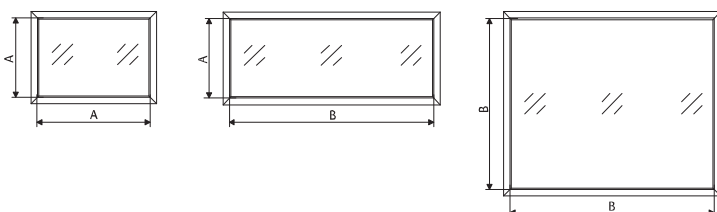

„A” méret:  
1020 mm\* – „40”-„100”-as, méretű  
és kétszárnyú amelynek a  
mérete nem haladja meg a „90”-es (pl. „60”+„30”)

„B” méret:  
1021 mm\* – „110”-es méretű,  
és kétszárnyú amelynek a mérete nem haladja  
meg a „100”-„220” (pl. „60 + 40”)

\* további információkat talál a bevilágítók méretéről a 6. Táblázatban  
részletek, lsd 194. old, 6. Táblázatban

# Az ajtók szerelési méretei

## MINIMAX tok

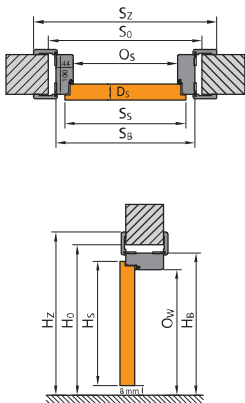

## PORTA SYSTEM tok

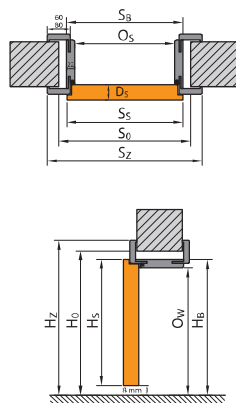

## PORTA SYSTEM ELEGANCE tok

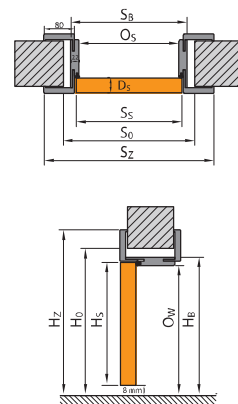

## LEVEL tok

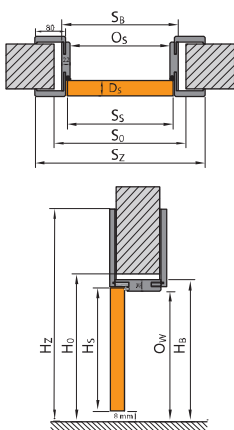

## FÉM tok

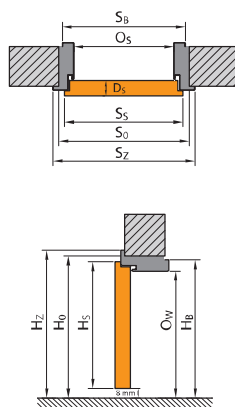

## PORTA TOLÓAJTÓ SZERKEZET

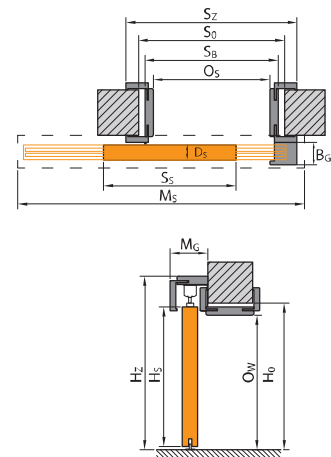

## KOMPAKT TOLÓAJTÓ SZERKEZET

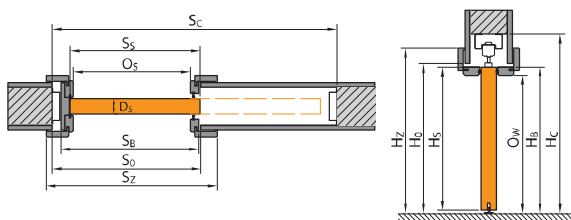

## FÉM TOLÓAJTÓ SZERKEZET

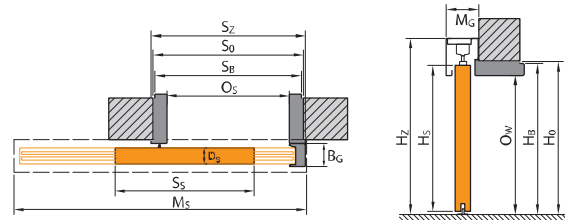

**FIGYELEM!** A kétszárnyú ajtók méretének kiszámítását megtalálják a mellékletben, a 195. oldalon

## JELMAGYARÁZAT

$S_5$  ajtólap teljes szélessége, falccal együtt

$H_5$  ajtólap teljes magassága, falccal együtt

$D_5$  ajtólap vastagsága

$S_0$  kész falnyílásméret (szélesség)

$H_0$  kész falnyílásméret (magasság)

$O_5$  átjáró keretnyílás szélessége (amennyiben az ajtó, ALFA vagy BÉTA amelyek fel vannak függesztve, a méreteket csökkenteni kell a lapok vastagságával)

$O_w$  átjáró keretnyílás magassága (küszöbös ajtólapnál, a küszöb magassága levonva a méretből)

$S_8$  tok szélessége, takarólecek nélkül

$H_b$  tok magassága, takarólecek nélkül

$S_z$  tok teljes szélessége, takarólecekkel

$H_z$  tok teljes magassága, takarólecekkel

$M_5$  tolóajtó szerkezet szélessége

$M_G$  tolóajtó szerkezet vastagsága

$B_G$  tolóajtó ütköző gerenda vastagsága

$T_{s/w}$  megengedhető eltérés a falnyílás szélességéből/magasságából

$S_c$  kész falnyílásméret (szélesség) a falba építendő kazettához

$H_c$  kész falnyílásméret (magasság) a falba építendő kazettához, a kész padlóól

60/80 mm széles takaróléc méretei megtalálhatók a mérettáblázatban (SZ).

# Mérettáblázat

LENGYEL MÉRETTREND (PN)

## BELTÉRI AJTÓK FA TOKKAL (PN)

TÁBLÁZAT 1

TOKTÍPUS	MÉRET	S <sub>s</sub>	H <sub>s</sub>	D <sub>s</sub>	S <sub>o</sub>	H <sub>o</sub>	O <sub>s</sub>	O <sub>w</sub>	S <sub>B</sub>	H <sub>B</sub>	S <sub>Z</sub> (6)	S <sub>Z</sub> (8)	H <sub>Z</sub>	T <sub>SW</sub>
Minimax 60 mm tok Minimax 100 mm tok MDF természetes furnéros tok	60	644	2030	40	710	2075	602	2016	690	2060	800	-	2115	+20 / +10
	70	744			810		702		790		900	-		
	80	844			910		802		890		1000	-		
	90	944			1010		902		990		1100	-		
	100	1044			1110		1002		1090		1200	-		
Porta SYSTEM tok	60	644	2030	40	680	2060	602	2016	646	2038	746	786	takaróléc (6) / (8) 2088 / 2108	+20 / +10
	70	744			780		702		746		846	886		
	80	844			880		802		846		946	986		
	90	944			980		902		946		1046	1086		
	100	1044			1080		1002		1046		1146	1186		
	110	1144			1180		1102		1146		1246	1286		
Porta SYSTEM ELEGANCE / LEVEL tok	60	618	2017	40	680	2060	602	2016	646	2038 / 2046	-	786	2108 / panel górny (20) / (100) 2228/3028	+20 / +10
	70	718			780		702		746		-	886		
	80	818			880		802		846		-	986		
	90	918			980		902		946		-	1086		
	100	1018			1080		1002		1046		-	1186		
RENOVA** tok	60	644	2030	40	596	2016	558	1994	584	2007	746	-	2088	+15 / -6
	70	744			696		658		684		846	-		
	80	844			796		758		784		946	-		
	90	944			896		858		884		1046	-		
	100	1044			996		958		984		1146	-		
	110	1144			1096		1058		1084		1246	-		
Villadora MODERN tok standard verzió 2.0 / 2.2 (takaróléc 80 / 100)	60	618	2017 / 2200	40	680	2060 / 2243	600	2016 / 2199	646	2039 / 2222	-	787 / 827	2109 / 2312	+20 / +10
	70	718			780		700		746		-	887 / 927		
	80	818			880		800		846		-	987 / 1027		
	90	918			980		900		946		-	1087 / 1127		
	100	1018			1080		1000		1046		-	1187 / 1227		
Villadora MODERN tok PLUS 2.0 / 2.2 (takaróléc 80 / 100)	60	618	2017 / 2200	40	680	2060 / 2243	600	2016 / 2199	646	2047 / 2230	-	787 / 827	2229 / 2412	+20 / +10
	70	718			780		700		746		-	887 / 927		
	80	818			880		800		846		-	987 / 1027		
	90	918			980		900		946		-	1087 / 1127		
	100	1018			1080		1000		1046		-	1187 / 1227		
Villadora RETRO tok	60	644	2030	40	680	2060	602	2016	646	2038	-	789	2110	+20 / +10
	70	744			780		702		746		-	889		
	80	844			880		802		846		-	989		
	90	944			980		902		946		-	1089		
	100	1044			1080		1002		1046		-	1189		

**FIGYELEM:** Az S<sub>Z</sub> és a H<sub>Z</sub> méret, a furnéros ajtólapknál -1mm/+3mm toleranciát enged.

## BELTÉRI AJTÓK FÉM TOKKAL (PN)

TÁBLÁZAT 2

TOKTÍPUS	MÉRET	S <sub>s</sub>	H <sub>s</sub>	D <sub>s</sub>	S <sub>o</sub>	H <sub>o</sub>	O <sub>s</sub>	O <sub>w</sub>	S <sub>B</sub>	H <sub>B</sub>	S <sub>Z</sub>	H <sub>Z</sub>	T <sub>SW</sub>
Kis Fém Sarok	60	644	2030	40	650	2045	596	2016	629	2033	686	2061	±10 / ±5
	70	744			750		696		729		786		
	80*	844			850		796		829		886		
	90*	944			950		896		929		986		
	100	1044			1050		996		1029		1086		
NAGY fém sarok tok kőműves falhoz és LAPRASZERELT SAROKTOK saválló acélból	60	644	2030	40	675	2055	596	2016	656	2046	686	2061	±10 / ±5
	70	744			775		696		756		786		
	80*	844			875		796		856		886		
	90*	944			975		896		956		986		
	100	1044			1075		996		1056		1086		
	110	1144			1175		1096		1156		1186		
LAPRASZERELT SAROKTOK PVC fóliával	60	644	2030	40	675	2055	596	2016	656	2046	706	2071	±10 / ±5
	70	744			775		696		756		806		
	80*	844			875		796		856		906		
	90*	944			975		896		956		1006		
	100	1044			1075		996		1056		1106		
	110	1144			1175		1096		1156		1206		
NAGY fém sarok tok gipszkarton falhoz	60	644	2030	40	680	2055	596	2016	656	2046	686	2061	+10 / +5
	70	744			780		696		756		786		
	80*	844			880		796		856		886		
	90*	944			980		896		956		986		
	100	1044			1080		996		1056		1086		
	110	1144			1180		1096		1156		1186		
Állítható tokkal	60	644	2030	40	700	2070	596	2016	680	2058	716	2076	-10 / -5
	70	744			800		696		780		816		
	80*	844			900		796		880		916		
	90*	944			1000		896		980		1016		
	100	1044			1100		996		1080		1116		
	110	1144			1200		1096		1180		1216		
Állítható PS "szögletes élek" tokkal	60	644	2030	40	700	2070	596	2016	679	2058	736	2086	-10 / -5
	70	744			800		696		779		836		
	80*	844			900		796		879		936		
	90*	944			1000		896		979		1036		
	100	1044			1100		996		1079		1136		

**\*FONTOS!** Beruházási rendelés (nyílás 800, 900 mm) – Standard rendelésként – felár nélkül (standard beruházás - az So-hoz hozzá kell adni 8 mm-t)  
Kérjük, hogy ellenőrizze, hogy a megfelelő méretű ajtót rendelje az egyes szettekhez.

\*\*S<sub>o</sub>/H<sub>o</sub> – a régi tok szabad nyílásméret szélességét/magasságát jelenti. TS/W – tolerancia + 15 mm a régi tok szerkezetétől függően.







# Mérettáblázat

LENGYEL MÉRETTREND (PN)

■ TOLÓAJTÓ SZERKEZET, CSUKLÓS AJTÓK (PN)

TÁBLÁZAT 7

	MÉRET	S <sub>s</sub>	H <sub>s</sub>	D <sub>s</sub>	S <sub>0</sub>	H <sub>0</sub>	O <sub>s</sub>	O <sub>w</sub>	S <sub>B</sub>	H <sub>B</sub>	S <sub>Z</sub>	H <sub>Z</sub>	M <sub>s</sub>	M <sub>G</sub>	B <sub>G</sub>	T <sub>gw</sub>
FÉM tolóajtó szerkezet (kőműves falra)	60	644	2030	40	670	2055	600	2018	660	2048	680	2114	1310	82	58	+10 / +5
	70	744			770		700		760		780		1510			
	80	844			870		800		860		880		1710			
	90	944			970		900		960		980		1910			
	100	1044			1070		1000		1060		1080		2110			
FÉM tolóajtó szerkezet (gipszkarton falra)	60	644	2030	40	685	2055	600	2018	660	2048	680	2114	1310	82	58	+10 / +5
	70	744			785		700		760		780		1510			
	80	844			885		800		860		880		1710			
	90	944			985		900		960		980		1910			
	100	1044			1085		1000		1060		1080		2110			

	MÉRET	S <sub>s</sub>	H <sub>s</sub>	D <sub>s</sub>	S <sub>0</sub>	H <sub>0</sub>	O <sub>s</sub>	O <sub>w</sub>	H <sub>Z</sub>	M <sub>s</sub> (6)/(8)	M <sub>G</sub>	B <sub>G</sub>	T <sub>gw</sub>
PORTA tolóajtó szerkezet	60	644	2030	40	680	2060	602	2016	2119	1413	103	60	+20 / +10
	70	744			780		702			1613			
	80	844			880		802			1813			
	90	944			980		902			2013			
	100	1044			1080		1002			2213			

	MÉRET	S <sub>s</sub>	H <sub>s</sub>	D <sub>s</sub>	S <sub>s</sub> (6)/(8)	H <sub>0</sub>	O <sub>s</sub> (6)	O <sub>s</sub> (8)	O <sub>w</sub>	H <sub>Z</sub>	M <sub>s</sub> (6)/(8)	M <sub>G</sub>	T <sub>gw</sub>
ALU tolóajtó szerkezet	60	744	2030	40	680/640	2060	602	560	2016	2114	1448	63	+20 / +10
	70	844			780/740		702	660			1648		
	80	944			880/840		802	760			1848		
	90	1044			980/940		902	860			2048		
	130	2 x 744			1420/1380		1345	1304			2877		
	150	2 x 844			1620/1580		1545	1504			3277		
	170	2 x 944			1820/1780		1745	1704			3677		

	MÉRET	S <sub>s</sub>	H <sub>s</sub>	D <sub>s</sub>	S <sub>0</sub> (6)/(8)	H <sub>0</sub>	O <sub>s</sub>	O <sub>w</sub>	S <sub>B</sub>	H <sub>B</sub>	S <sub>Z</sub> (6)	S <sub>Z</sub> (8)	H <sub>Z</sub> (6)/(8)	T <sub>gw</sub>
ALFA	60	644	2000	40	680	2060	460	2016	646	2043	746	786	2088/2108	+20 / +10
	70	744			780		560		746		886			
	80	844			880		660		846		986			
	90	944			980		760		946		1086			
	100	1044			1080		860		1046		1186			
BÉTA	60	588	1990	40	680	2070	450	2016	646	2050	746	786	2088/2108	+20 / +10
	70	688			780		550		746		886			
	80	788			880		650		846		986			
	90	888			980		750		946		1086			

	MÉRET	S <sub>s</sub>	H <sub>s</sub>	D <sub>s</sub>	S <sub>0</sub> '	H <sub>0</sub> '	O <sub>s</sub>	O <sub>w</sub>	S <sub>B</sub>	H <sub>B</sub>	S <sub>Z</sub> (6)	S <sub>Z</sub> (8)	H <sub>Z</sub> (6)/(8)	S <sub>C</sub>	H <sub>C</sub>	T <sub>gw</sub>
KOMPAKT – egyszárnyú	60	644	2030	40	670	2075	609	2018	664	2040	753	793	2090 / 2110	1355	2128	+10   +5
	70	744			770		709		764		853	893		1555		
	80	844			870		809		864		953	993		1755		
	90	944			970		909		964		1053	1093		1955		
	100	1044			1070		1009		1064		1153	1193		2155		
KOMPAKT – kétszárnyú	2 x 60	644	2030	40	1290	2075	1234	2018	1278	2040	1378	1418	2090 / 2110	2613	2128	+10   +5
	2 x 70	744			1490		1434		1478		1578	1618		3013		
	2 x 80	844			1690		1634		1678		1778	1818		3413		
	2 x 90	944			1890		1834		1878		1978	2018		3813		
	2 x 100	1044			2090		2034		2078		2178	2218		4213		

\* A KOMPAKT tolóajtó szerkezet S<sub>s</sub> és H<sub>0</sub> méretei a kész falnyílás méreteit jelenti a fém szerkezetnél, az átjáró tok beépítéséhez.

## MEGJEGYZÉS:

- Méreteltérés a Lengyel szabvány szerint 1 m-ig : ±1mm 1 m felett : ±2 mm
- A kétszárnyú ajtó szélességének kiszámításához:
  - a) a falcos ajtólapoknál: az 1. táblázatban megadott méretekhez hozzá kell adni a második ajtólap szélességét (S<sub>s</sub> méret, falcos) - vonatkozik a falcos ajtókra Porta system tokkal: az 1. táblázatban az S<sub>0</sub> mérethez (egyszárnyú falcos lap) hozzá kell adni a második lap vagy oldalvilágító szélességét (S<sub>s</sub> méret, falcos) és a kapott értéket utána 10 mm-rel kell csökkenteni – ez vonatkozik a többi tokra.
  - b) falc nélküli ajtólapok: az 1. táblázatban az S<sub>s</sub> mérethez (egyszárnyú falc nélküli lap) hozzá kell adni a második lap (falc nélküli) vagy oldalvilágító szélességét (S<sub>s</sub> méret, falcos) és hozzáadni 16 mm-t
- A pótajtólapok természetes furnér borítással kaphatók („40” szélesség) ahol S<sub>s</sub> = 444, H<sub>s</sub> = 2030
- A beltéri ajtólap táblázatban szereplő méretek vonatkozik mind a falcos, mind pedig a nem falcos ajtólapokra.
- Porta SYSTEM egybeépítve egy felülvilágítóval, melynek méretei H<sub>B</sub>, H<sub>B</sub> és H<sub>Z</sub> + 302 mm
- A PROJECT tok alkalmazása során a falnyílásnak az S<sub>0</sub> -nál 25 mm-rel és a H<sub>0</sub> -nál 15 mm-rel nagyobbak kell lennie (tolerancia ±10 mm / ±5 mm)
- Az ajtótokok a kész, befejezett padlón való beépítésre vannak tervezve. A fém ajtótokok esetén 30 mm-rel hosszabb változatban is megrendelhetők a padlóba történő süllyesztett szereléshez. Ebben az esetben a megadott H<sub>0</sub> és H<sub>Z</sub> méreteket 30 mm-rel növelni kell (-30” szint)



# Mérettáblázat

CSEH MÉRETTREND/ NÉMET MÉRETTREND (CN/DIN)

## ■ TOLÓAJTÓ SZERKEZET

TÁBLÁZAT 11

CN	MÉRET	S <sub>s</sub>	H <sub>s</sub>	D <sub>s</sub>	S <sub>o</sub>	H <sub>o</sub>	O <sub>s</sub>	O <sub>w</sub>	H <sub>z</sub>	M <sub>s</sub> (6), (8)	M <sub>e</sub>	B <sub>e</sub>	T <sub>s/w</sub>
Porta tolóajtó szerkezet	60	644	1985	40	680	2015	602	1971	2074	1413	103	60	+20 / +10
	70	744			780		702			1613			
	80	844			880		802			1813			
	90	944			980		902			2013			
	100	1044			1080		1002			2213			

CN	MÉRET	S <sub>s</sub>	H <sub>s</sub>	D <sub>s</sub>	S <sub>o</sub>	H <sub>o</sub>	O <sub>s</sub>	O <sub>w</sub>	S <sub>b</sub>	H <sub>b</sub>	S <sub>z</sub> (60)	S <sub>z</sub> (80)	H <sub>z</sub> (60)	H <sub>z</sub> (80)	T <sub>sw</sub>	S <sub>c</sub>	H <sub>c</sub>
KOMPACT tolóajtó szerkezet – egyszárnyú	60	644	1985	40	670	2030	609	1973	664	1995	753	793	2045	2065	+10 / +5	1355	2083
	70	744			770		709		764		853	893				1555	
	80	844			870		809		864		953	993				1755	
	90	944			970		909		964		1053	1093				1955	
	100	1044			1070		1009		1064		1153	1193				2155	
KOMPACT tolóajtó szerkezet – kétszárnyú	2 x 60	644	1985	40	1290	2030	1234	1973	1278	1995	1378	1418	2045	2065	+10 / +5	2613	2083
	2 x 70	744			1490		1434		1478		1578	1618				3013	
	2 x 80	844			1690		1634		1678		1778	1818				3413	
	2 x 90	944			1890		1834		1878		1978	2018				3813	
	2 x 100	1044			2090		2034		2078		2178	2218				4213	

## ■ FELÜLVILÁGÍTÓ

TÁBLÁZAT 12

CN	M. / Sz.	S <sub>o</sub> / H <sub>o</sub>	O <sub>s</sub> / O <sub>w</sub>	S <sub>b</sub> / H <sub>b</sub>	S <sub>z</sub> / H <sub>z</sub> (6)	S <sub>z</sub> / H <sub>z</sub> (8)	T <sub>sw</sub>
Porta SYSTEM Egyszárnyú	40	485	406	450	550	590	+20 / +20
	50	585	506	550	650	690	
	60	685	606	650	750	790	
	70	785	706	750	850	890	
	80	885	806	850	950	990	
	90	985	906	950	1050	1090	
	100	1085	1006	1050	1150	1190	
	00* „60”	-/1977	-/1899	-/1943	-/2043	-	
00* „80”	-/1957	-/1879	-/1923	-	-/2063		
Porta SYSTEM Kétszárnyú	60+30	1030	945	989	1089	1129	+20 / +20
	60+40	1130	1045	1089	1189	1229	
	60+50	1230	1145	1189	1289	1329	
	60+60	1330	1245	1289	1389	1429	
	70+60	1430	1345	1389	1489	1529	
	70+70	1530	1445	1489	1589	1629	
	80+70	1630	1545	1589	1689	1729	
	80+80	1730	1645	1689	1789	1829	
	90+80	1830	1745	1789	1889	1929	
	90+90	1930	1845	1889	1989	2029	
	100+90	2030	1945	1989	2089	2129	
100+100	2130	2045	2089	2189	2229		

CN	M. / Sz.	S <sub>o</sub> / H <sub>o</sub>	O <sub>s</sub> / O <sub>w</sub>	S <sub>b</sub> / H <sub>b</sub>	S <sub>z</sub> / H <sub>z</sub> (6)	S <sub>z</sub> / H <sub>z</sub> (8)	T <sub>sw</sub>
Porta SYSTEM Egyszárnyú	50	525	444	488	588	628	+20 / +20
	60	650	569	613	713	753	
	70	775	694	738	838	878	
	80	900	819	863	963	1003	
	90	1025	944	988	1088	1108	
	00* „60”	-/1977	-/1899	-/1943	-/2043	-	
00* „80”	-/1957	-/1879	-/1923	-	-/2063		

## ■ BELTÉRI AJTÓK\*\*

TÁBLÁZAT 13

HUN	MÉRET	S <sub>s</sub>	H <sub>s</sub>	D <sub>s</sub>	S <sub>o</sub>	H <sub>o</sub>	O <sub>s</sub>	O <sub>w</sub>	S <sub>b</sub>	H <sub>b</sub>	S <sub>z</sub> (6)	S <sub>z</sub> (8)	H <sub>z</sub>	T <sub>sw</sub>
Porta SYSTEM tokkal	70	715	2075	40	750	2100	671	2061	715	2083	815	855	takaróléc (6) / (8) 2133/2153	+20 / +10
	80	865			900		821		865		965	1005		
	90	965			1000		921		965		1065	1105		

\* válasszon kollekciót

# Szín minták



GAZDASÁGOS



STANDARD



STANDARD PLUS



PRÉMIUM



PROFESSZIONÁLIS



EXTRÉM

## RAL paletta színei



## Portadekor Fólia ★★☆☆☆☆

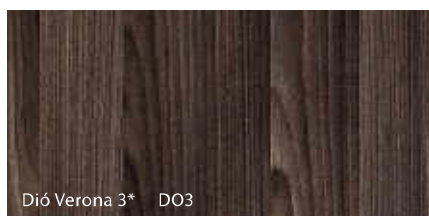
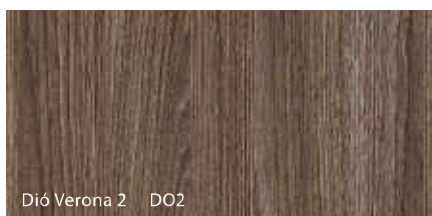
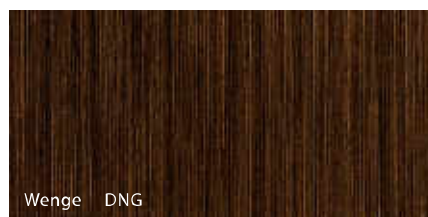
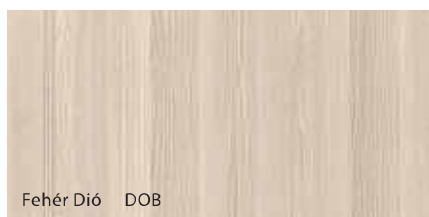
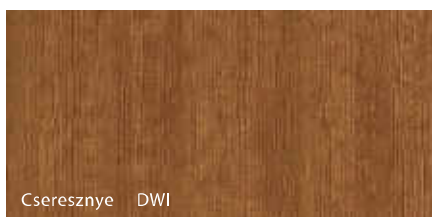
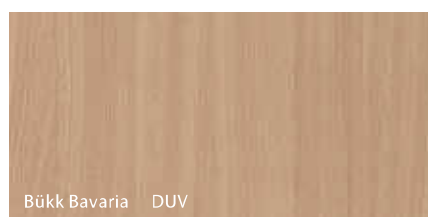
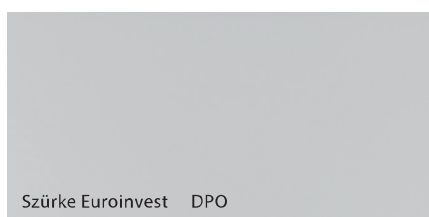

\*raktárkészlet erejéig

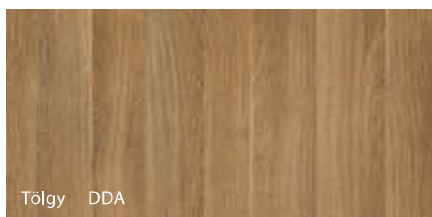

## Szuper Matt Fólia ★★☆☆☆☆ Portacortex Fólia ★★☆☆☆☆

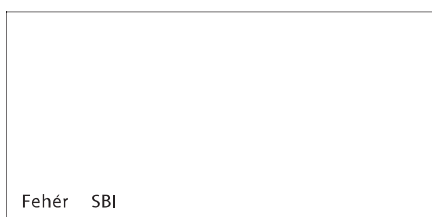

\*raktárkészlet erejéig

# Szín minták



GAZDASÁGOS



STANDARD



STANDARD PLUS



PRÉMIUM



PROFESSZIONÁLIS



EXTRÉM

## Akril Festék ★★☆☆☆☆

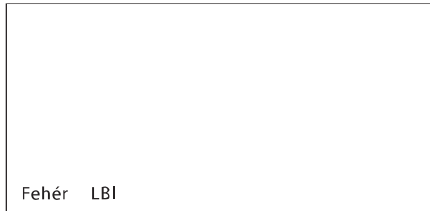

## Prémium Festék ★★☆☆☆☆



## Prémium Felület ★★☆☆☆☆

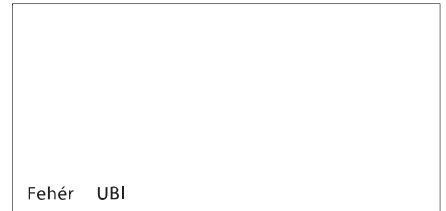

## Portasynchro 3D Fólia ★★☆☆☆☆

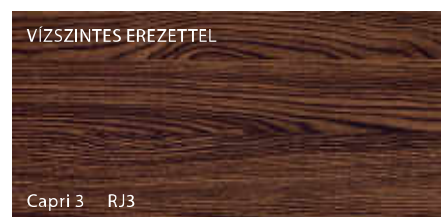
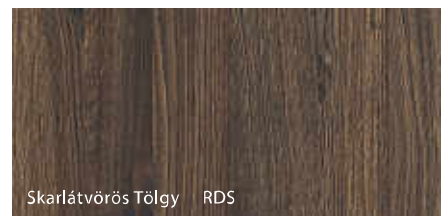
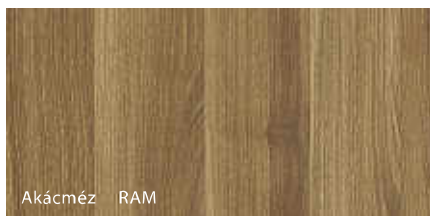

## Portadur Fólia ★★☆☆☆☆

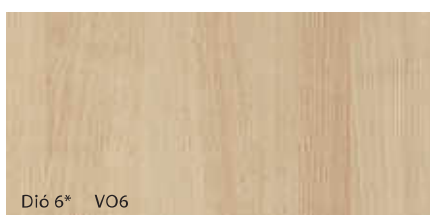
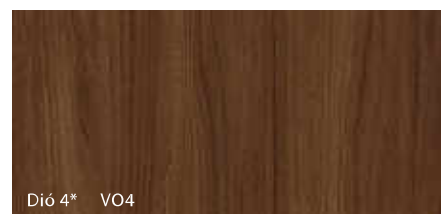
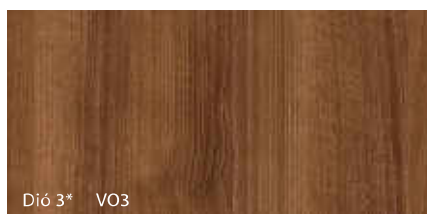
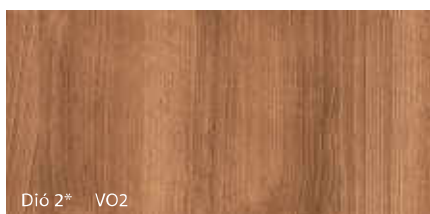

\* raktárkészlet erejéig a vízszintes-függőlegeserezettel

# Szín minták



GAZDASÁGOS



STANDARD



STANDARD PLUS



PRÉMIUM



PROFESSZIONÁLIS



EXTRÉM

## Akril Festék UV ★★★★★☆



Klasszikus Fehér (RAL 9016) LBV

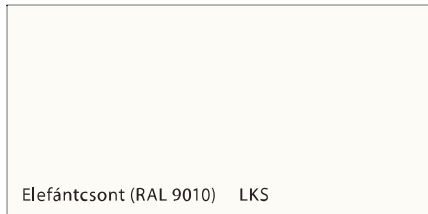

Elefántcsont (RAL 9010) LKS

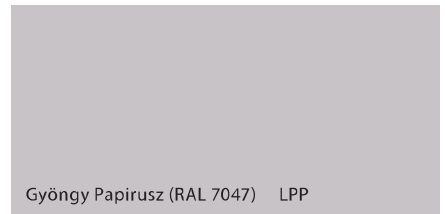

Gyöngy Papirusz (RAL 7047) LPP

## PCV ★★★★★☆



Arany Tölgy FDZ



Dió FOR



Sötét Nugát FGC

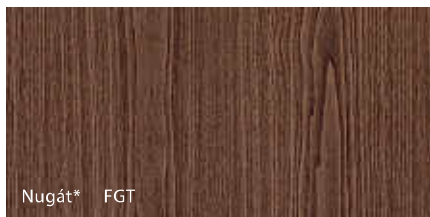

Nugát\* FGT

\* raktárkészlet erejéig

## PVC Bevonatú Acéllemez ★★★★★☆



Arany Tölgy GDZ



Dió GOC

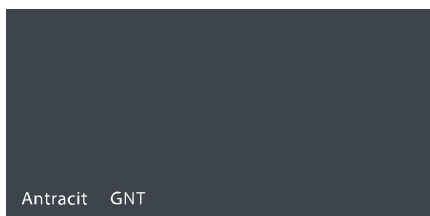

Antracit GNT



Mahagóni GMA

## Fém ★★★★★★

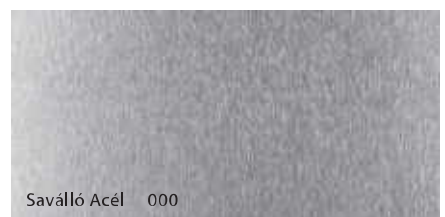

Saválló Acél 000



# Szín minták



GAZDASÁGOS



STANDARD



STANDARD PLUS



PRÉMIUM



PROFESSZIONÁLIS



EXTRÉM

## CPL HQ 0,2 ★★★★★☆

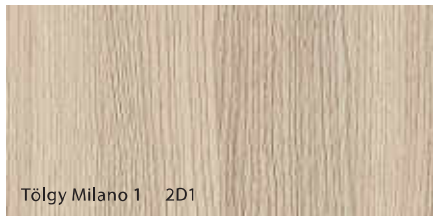

Tölgy Milano 1 2D1

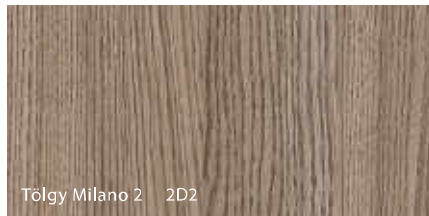

Tölgy Milano 2 2D2

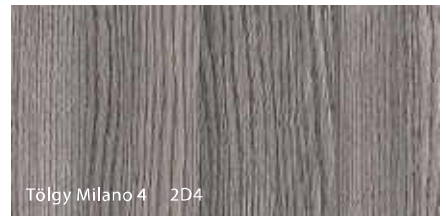

Tölgy Milano 4 2D4

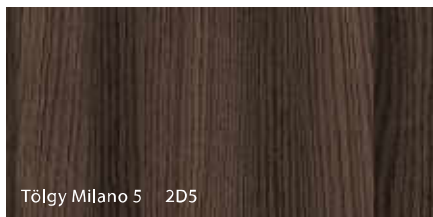

Tölgy Milano 5 2D5

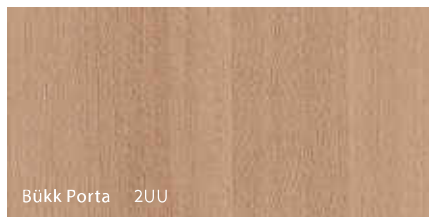

Bükk Porta 2UU



Mahagóni \* 2MA



Fehér Dió 2OB

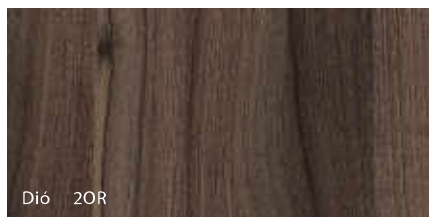

Dió 2OR

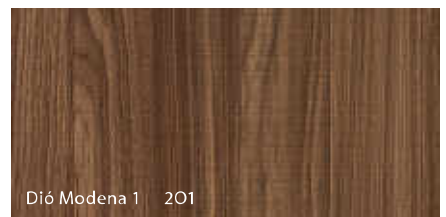

Dió Modena 1 2O1



Dió Modena 2 2O2

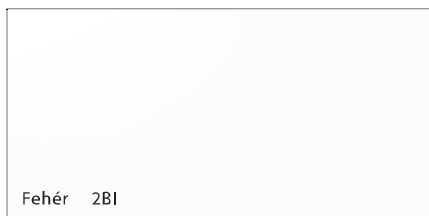

Fehér 2BI

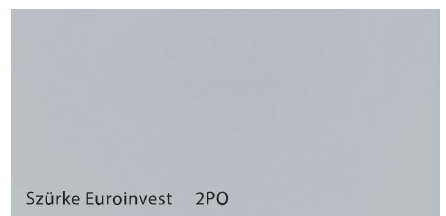

Szürke Euroinvest 2PO

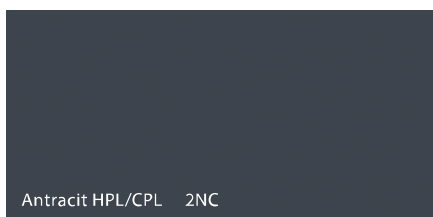

Antracit HPL/CPL 2NC



Sötét Struktúrált 2FC



Homokkő 2PI



Világos szürke 2US



Sötét szürke 2UC

\* raktárkészlet erejéig

# Szín minták



GAZDASÁGOS



STANDARD



STANDARD PLUS



PRÉMIUM



PROFESSZIONÁLIS



EXTRÉM

## Portaperfect 3D Fólia ★★★★★☆



Havanna Tölgy PDH

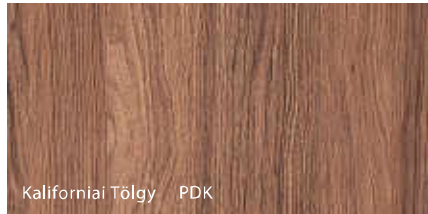

Kaliforniai Tölgy PDK



Malibu Tölgy PDM

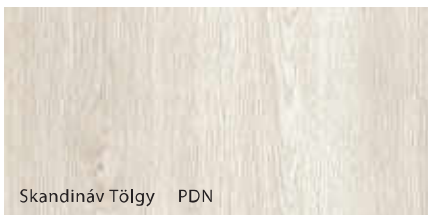

Skandináv Tölgy PDN

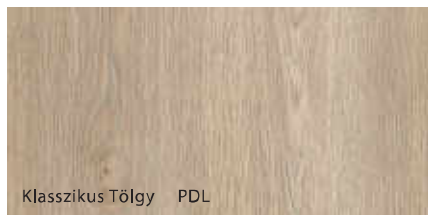

Klasszikus Tölgy PDL



Szibériai Tölgy PDY

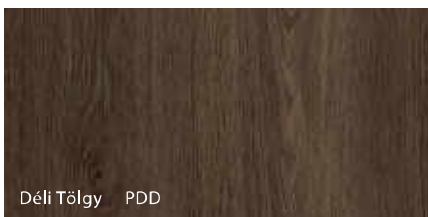

Déli Tölgy PDD

## Poliészter Festék ★★★★★☆



Fehér (RAL 9016) LBI

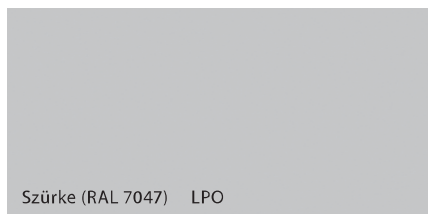

Szürke (RAL 7047) LPO

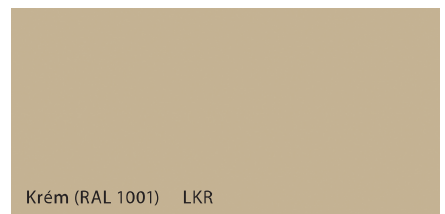

Krém (RAL 1001) LKR

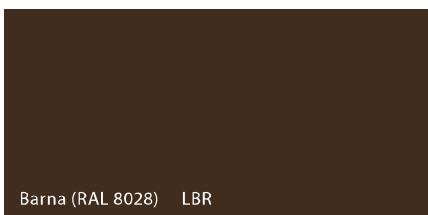

Barna (RAL 8028) LBR

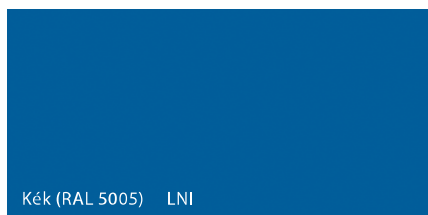

Kék (RAL 5005) LNI

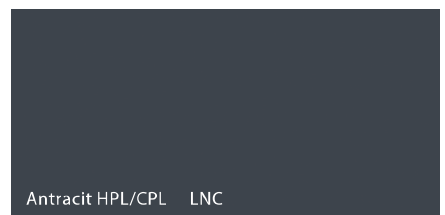

Antracit HPL/CPL LNC



Antracit Struktúrált (RAL 7024) LNT

# Szín minták



GAZDASÁGOS



STANDARD



STANDARD PLUS



PRÉMIUM



PROFESSZIONÁLIS



EXTRÉM

## HPL és CPL 0,7 ★★★★★

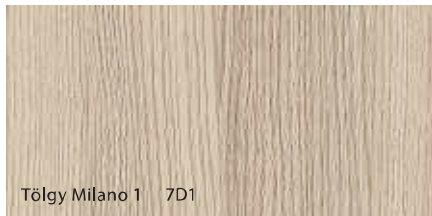

Tölgy Milano 1 7D1

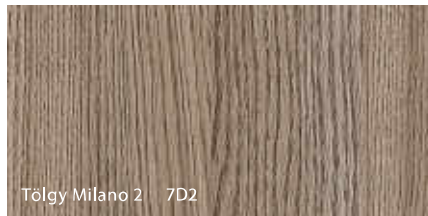

Tölgy Milano 2 7D2

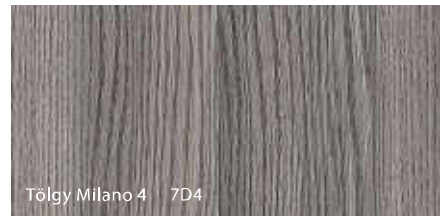

Tölgy Milano 4 7D4

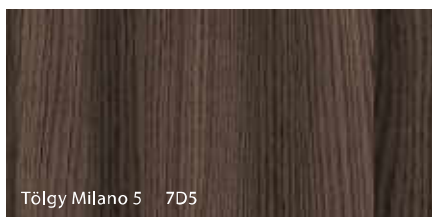

Tölgy Milano 5 7D5

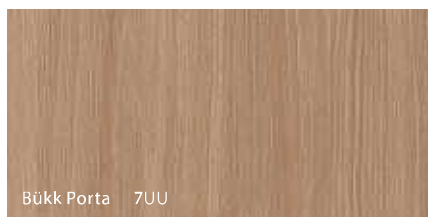

Bükk Porta 7UU

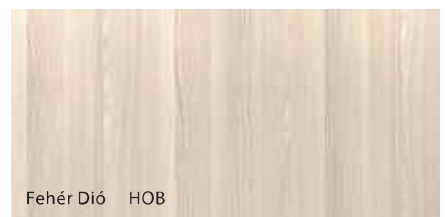

Fehér Dió HOB



Dió HOR

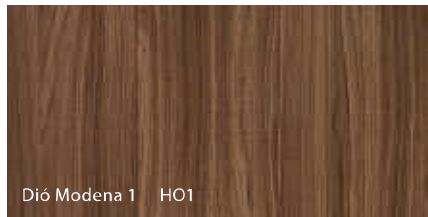

Dió Modena 1 HO1

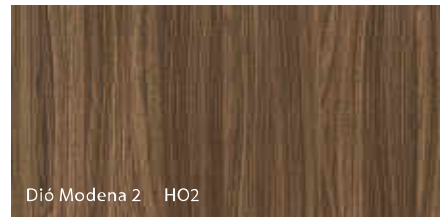

Dió Modena 2 HO2

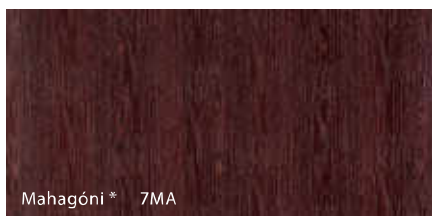

Mahagóni \* 7MA

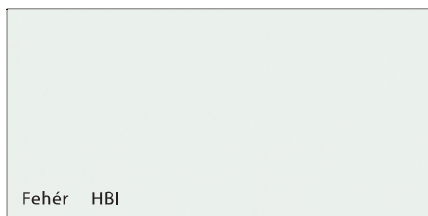

Fehér HBI

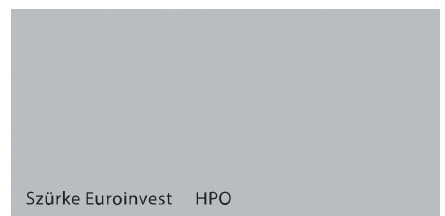

Szürke Euroinvest HPO

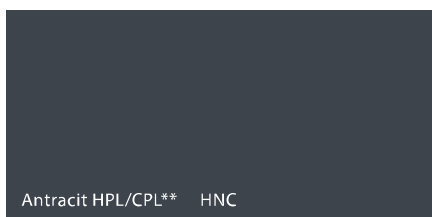

Antracit HPL/CPL\*\* HNC



Kék HNI

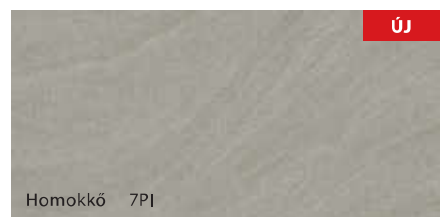

Homokkő 7PI



Fehér Struktúrált 7FB



Sötét Struktúrált 7FC



Világos szürke 7US



Sötét szürke 7UC

**K** Az Antracit CPL szín Porta KONTRACTon keresztül rendelhető

A HPL és CPL laminát jellegzetességeit megtalálja:  
[www.porta.com.pl/dm/charakterystykaHPLCPL.pdf](http://www.porta.com.pl/dm/charakterystykaHPLCPL.pdf)

\*\* Új HPL/CPL felület lett bevezetve, a már meglévő festett Antracit HPL/CPL felülethez.

\* raktárkészlet erejéig



# Szín minták

☆☆☆☆☆☆  
GAZDASÁGOS

★★☆☆☆☆  
STANDARD

★★★☆☆☆  
STANDARD PLUS

★★★★☆☆  
PRÉMIUM

★★★★★☆☆  
PROFESSZIONÁLIS

★★★★★★★  
EXTRÉM

## Select Természetes Furnér ★★★★★☆☆

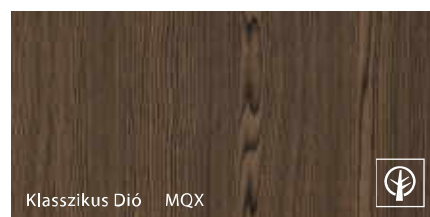
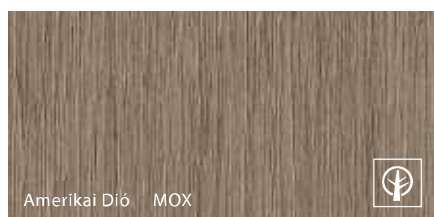
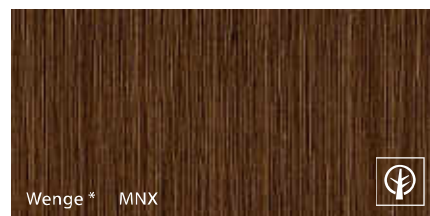
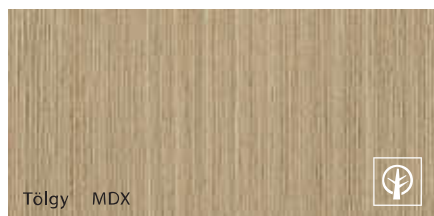

\* raktárkészlet erejéig

## Szatén Természetes Furnér ★★★★★☆☆

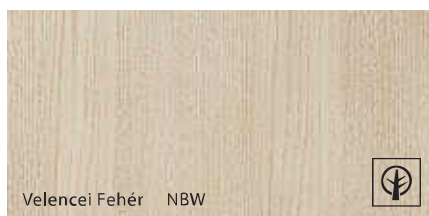
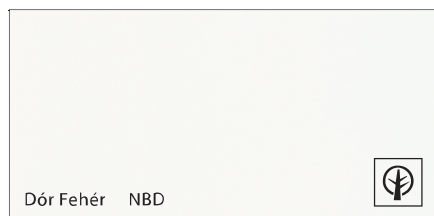
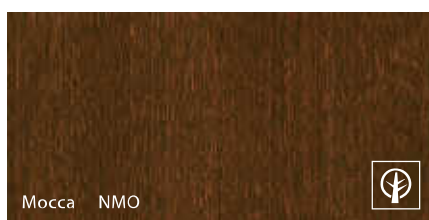
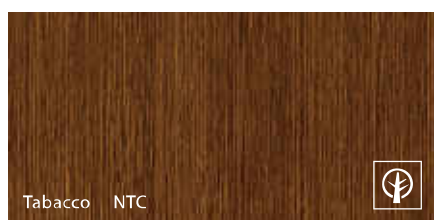

## Egyedi Természetes Furnér (Villadora) ★★★★★☆☆

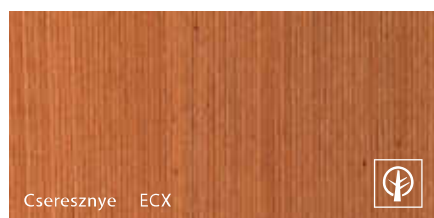

A furnéros ajtók sajátossága, hogy a lapok mintázata és festése eltérhet.  
Ezek az eltérések nem tekinthetők garanciális reklamációnak.

# Szín minták



GAZDASÁGOS



STANDARD



STANDARD PLUS



PRÉMIUM



PROFESSZIONÁLIS



EXTRÉM

## Standard Természetes Furnér

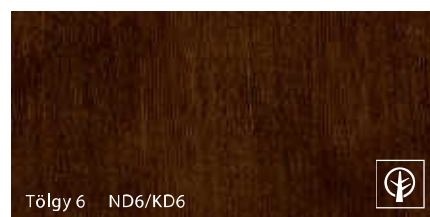
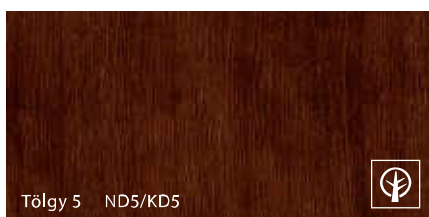
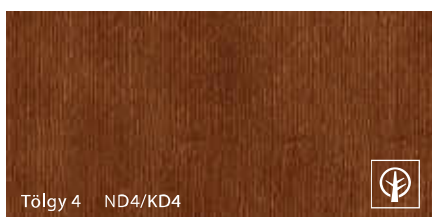
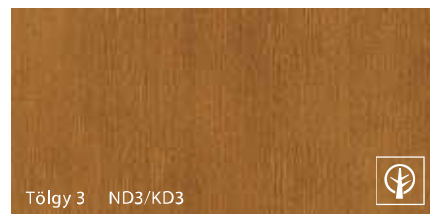
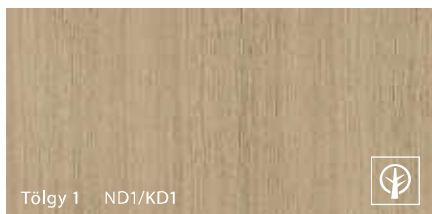

\*ND1 – NBI Tölgy „csíkos” mintázattal  
KD1 – KBI Tölgy „virágos” mintázattal

## Kültéri Vízbázisú Festék

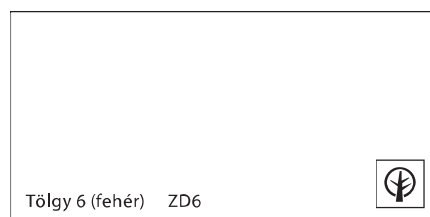
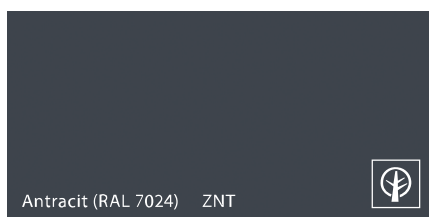
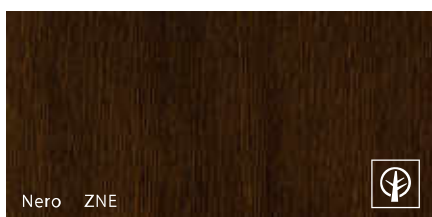
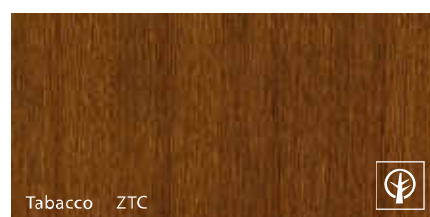
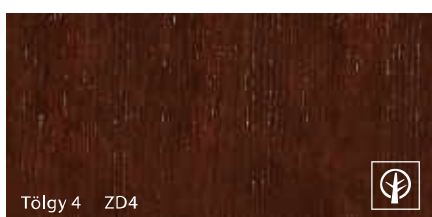
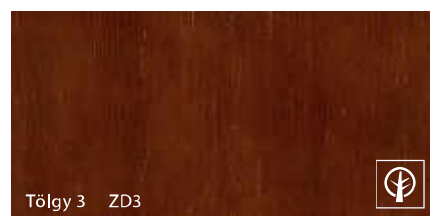
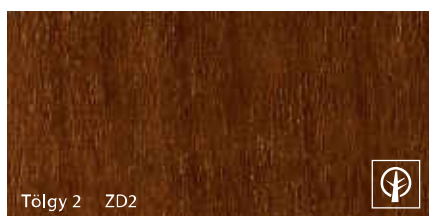
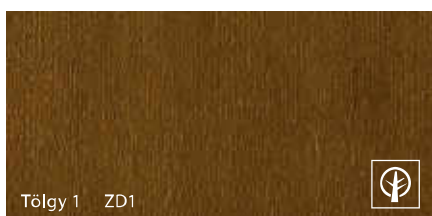

A furnéros ajtók sajátossága, hogy a lapok mintázata és festése eltérhet.  
Ezek az eltérések nem tekinthetők garanciális reklamációnak.



# TALÁLJA MEG AZ ÖN IGÉNYEINEK MEGFELELŐ LAPOKAT



## MINTA

Párosítsa a lap típust és a szoba stílusát

## FUNKCIÓ

Találja meg az igényeinek megfelelő ajtókat

## PARAMÉTEREK

Válassza ki az ajtó paramétereit, a project követelményeinek megfelelően

## SZÍN

Találja meg a megegyező színt a lapra és a környezetre

Ügyfeleink kihasználhatják a felületek széles választékát, a standard és nem standard lehetőségeket.

**K** NEM STANDARD MEGRENDELÉSEK: Kontrakt Osztály - export részleg (+40) 257 227 423,

e-mail: [kontrakt\\_ro@porta.com.pl](mailto:kontrakt_ro@porta.com.pl)

STANDARD MEGRENDELÉSEK: Porta Doors katalógus, [www.portadoors.hu](http://www.portadoors.hu)

# Porta felületek osztályozása

A Porta osztályozása hat csoportot különböztet meg, mely tartalmazza a Porta ajtóknál használt összes fólia típust. Borítás minősége, tartósság, esztétika – minden csoportnál jelölve van és reméljük, hogy ezen osztályozási rendszerünk segít az optimális változat, valamint a legjobb döntés meghozatalában.

A felhasznált fóliák adatai a következők:

<p style="text-align: right;">★★★★☆☆</p> <p><b>GAZDASÁGOS</b> A GAZDASÁGOS osztály az ár és minőség ideális kombinációja.</p>	<p style="text-align: right;">★★★★☆☆</p> <p><b>STANDARD</b> Porta alaposztály – hosszú használati időt biztosít a háztartásban. Portadekor MINIMAX</p>	<p style="text-align: right;">★★★★☆☆</p> <p><b>STANDARD PLUS</b> Javított STANDARD osztály, fejlettebb ellenállás, horzsolás, és páratartalmi paraméterekkel szemben. Portadekor, Portasynchro 3D, Portacortex, Super Matt, Akrialfesték</p>
<p style="text-align: right;">★★★★☆</p> <p><b>PRÉMIUM</b> A legmagasabb átlag paraméterekkel rendelkező osztály, amely garantálja a magas szintű funkcionális értéket. Lakóépületek, valamint irodák számára fejlesztették ki. Portadur, Természetes furnér, Select természetes furnér, PVC, Akрил kültéri festék, Kültéri vízbázisú festék, UV Akрил festék, Prémium Felület, Prémium Festék</p>	<p style="text-align: right;">★★★★☆☆</p> <p><b>PROFESSZIONÁLIS</b> A funkcionalitást és eleganciát kombináló osztály, bárhová, ahol hosszantartó időjárás behatásokra lehet számítani. Javasolt hotelekbe, középületekbe és irodákba kiváló minőségű CPL, Poliészter festék, PVC, Laminátos fémlap, Portaperfekt 3D</p>	<p style="text-align: right;">★★★★★</p> <p><b>EXTRÉM</b> Olyan osztály, amely ezzel a borítással garantálja a védelmet a típus intenzív használata során – elsősorban olyan helyiségekhez készültek, ahol több ezer ember fordul meg naponta. CPL 0,7, HPL, Saválló rozsdamentes acél</p>

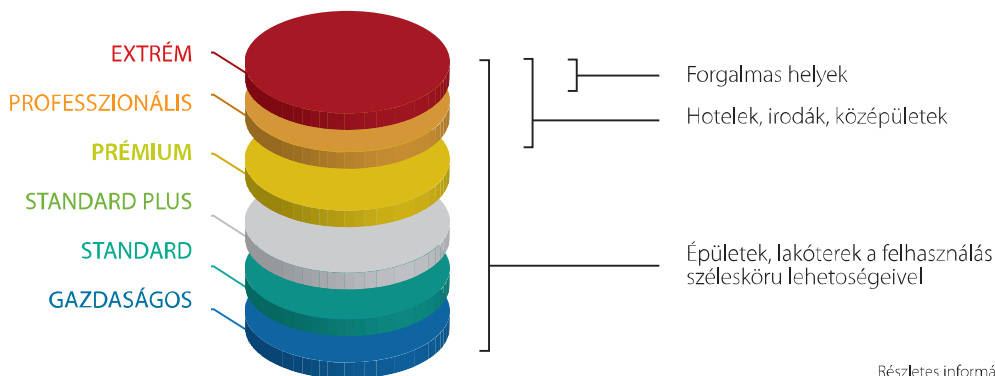

Részletes információ: [www.porta.com.pl/kartyoklein](http://www.porta.com.pl/kartyoklein)



Különösképpen a vásárlóinknak fejlesztettünk ki egyfajta, az európai szabványokon alapuló felület-osztályozást, figyelembe véve a külső tényezőket, amelyek közvetlenül befolyásolják az ajtók strapabírását a mindennapi használat során.

Ezek a következők:

## HORZSOLÁS



Ez jellemző tényező bármely ajtóhasználatra. Az ajtók különböző koccanásoknak, karcosításoknak vannak kitéve nap mint nap, amelyek együtt járnak az irodában való közlekedéssel, mikoris gyakran tele van a kezünk különböző aktákkal, iratokkal és egyáltalán nem tudjuk a megfelelő módon kezelni az ajtókat. Az ajtólap felszínek ellenállónak kell lennie pl. a gyerekek által okozott különböző megpróbáltatásoknak vagy akár a négy lábú házi kedvencek kaparásának is miközben türelmetlenül várják haza a gazdit.

## PÁRATARTALOM



A magas levegőpáratartalom közvetlen befolyással bír az ajtólapra. Ezért a borítás ellenállása garantálja a stabilitást és a változatlanóságot az ajtófelületen az egész élettartalmán keresztül.

## TISZTÍTÓSZEREK



A házi és az irodai takarítás is olyan tisztítószer használata igénylik, melyek figyelembe veszik a felszín tartósságát.

## NAPFÉNY



Ez a tényező befolyásolja a színbeli változásokat hosszú időn keresztül. Éveken át kísérleteztünk és teszteltük a az összes létező felületborításnak a reakcióját a nappali fényre és büszkén állíthatjuk, hogy a mi módszerünk nagyon jó eredményeket produkált a termék teljes élettartalma alatt.

# PORTA KOMPLEX AJÁNLAT

A Porta ajtók széleskörű választéka lehetőséget nyújt az ügyfél szükségleteinek és igényeinek kielégítésére. Állandó jelleggel követjük design piac irányzatait, annak érdekében, hogy ajánlatunk minél vonzóbb és aktuálisabb legyen. Gondunk van arra, hogy az ügyfeleink méltányolják a rendelkezésre álló színárnyalatokat. Ugyanakkor, különös gondot fordítunk a részletekre, ezért a Porta egy olyan márka amely egyesíti az alkalmazott megoldások működőképességét és a magas minőségi szint megtartását.



## BELTÉRI AJTÓK szintetikus felület

A beltéri ajtók, lakás, apartman, tetőtéri és iroda ajtók felületi kivitelezésének nagy választékával és egy széles termékskálával rendelkezünk. Ajánlatunkban úgy a klasszikus stílus hívei mint az új irányzatok követői, megfelelő, személyreszabott termékeket találhatnak.



## BELTÉRI AJTÓK természetes felület

A beltéri, mutatós és elegáns megoldások hívei számára valósítottuk meg a természetes felületű ajtó kollekciót. Itt megtalálhatják úgy a hagyományos mint a modern kivitelezésű ajtókat.



## BELTÉRI LAKÁS BEJÁRATI AJTÓK

A Porta beltéri lakás bejárati ajtók megerősített, betörésgátló és tűzgátló kivitelezésben állnak rendelkezésre. Megemlítsük, hogy a lakás bejárati ajtókat a beltéri ajtókkal megegyező színskálából lehet kiválasztani. Ilyenképpen nagyon könnyen egyeztetetheti a lakás bejárati ajtók színárnyalatait a beltéri ajtók színárnyalataival.



## KÜLTÉRI AJTÓK ÉPÜLET BEJÁRATI AJTÓK

A kültéri ajtók kiegészítik az épület stílusát, ugyanakkor hangszigetelést, valamint hideggel és nedvességgel szembeni gátat biztosítván. A Porta ajtók különleges hőszigetelő képességgel rendelkeznek, amely a betörés elleni hatékony megoldásokkal együtt biztonságot és kényelmet biztosítanak.





## MŰSZAKI AJTÓK

A műszaki ajtók tökéletesen megfelelnek a közléstítmények, bevásárlóközpontok, mozik stb. bejáratainál alkalmazott ajtóknak. Ilyen ajtókat találhatunk a lakások bejártánál is. A Porta műszaki ajtók széleskörű választéka, tűzvédelmi és hangszigetelési szempontból teljesíti a létesítmény tervezője által előírt összes követelményt.



## FÉM AJTÓK

A magas minőségű, savakkal szemben ellenálló, horganyzott acél alkalmazásának köszönhetően, az időjárási körülményeknek, valamint a laboratóriumokban, úszómedencékben, stb. kialakuló kedvezőtlen körülményeknek ellenálló ajtókat bocsátunk rendelkezésre. A fém ajtók megfelelő választásnak bizonyulnak a bevásárlóközpontokban, garázsoknál, alagsorokban és kiemelt higiéniai igényű helyiségekben.



## AJTÓTOKOK, FELÜLVILÁGÍTÓK

A fémből vagy fából készült Porta ajtótokok széles körű ajánlata, lehetővé teszi az olyan ajtók kiválasztását amelyek paraméterei és jellemzői a tervező vagy a felhasználó igényeinek minden szempontból megfelelnek. A felület azonos típusa és azonos színe, lehetővé teszi, hogy egységes vizuális és funkcionális paraméterekkel rendelkező teljes szettet kínáljunk Önnek.



## PANELEK, KAZETTÁK

Ügyfeleink érdeklődése növekszik a panelek és szekrény jellegű mélyedésekre vonatkozóan, melyekre szintén van ajánlatunk. Ajánlatunk az ajtók felületével azonos kivitelű, megfelelő vastagságú és az ügyfél által igényelt méretben készült falpanelekre irányul. Ezzel a lehetőséggel élve megvalósíthatja egy terület komplex és vizuális szempontból egységes elhatárolását.

# Az ajtók kiválasztása kiemelheti, talán meg is határozhatja a helyiség jellegét.

Van néhány praktikus tanácsunk az Ön számára.



BALOS  
AJTÓLAP

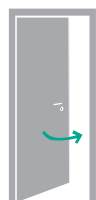

JOBBOS  
AJTÓLAP

## Válassza ki az ajtót és döntse el a nyitásirányt.

- Miképpen tesz különbséget a „jobbos” és „balos” ajtók között?
  - Helyezkedjen az ajtóval szembe, olyanképpen, hogy az ajtó „Ön felé” nyitódjon.
  - Ha az ajtópántok a bal oldalon helyezkednek el akkor – balos ajtó. Ha az ajtópántok a jobb oldalon helyezkednek el akkor – jobbos ajtó.
- Az ajtók elhelyezésének tervezésekor, érdemes számításba venni néhány alapvető szabályt:
  - Kisebb helyiségek esetén az ajtó kifelé kellene nyíljon.
  - Kinyitás után az ajtónak nem kellene eltakarnia a kapcsolókat.
  - Az ajtókat nem ajánlatos egymáshoz nagyon közel elhelyezni (egyidejű megnyitás esetén összeütközhetnek).



## Válasszon egy megfelelő ajtótokot

- Beszerzése előtt figyelmesen ellenőrizze a fal vastagságát és mérje meg a falnyílást
- A Porta blog szakértője tanácsot ad ezzel kapcsolatban.
- Ebben a szakaszban azt Okleveles Beépítési engedéllyel rendelkező Szerelési Csoport szolgáltatásait, amely szakszerű méréseket végez és kiválasztja a megfelelő ajtótokot.



FALC NÉLKÜLI  
AJTÓK



FALCOS AJTÓK

## Válasszon: falcos vagy falc nélküli?

- falc nélküli ajtó választása esetén a helyiségeknek stílusos, modern jelleget kölcsönöz. Mi több, a rejtett ajtópántoknak köszönhetően az ajtótok és az ajtólap egy egységes, esztétikus felület alkot
- Falcos ajtók alkalmazásával kiemeli a helyiség klasszikus jellegét.



## Válassza az ajtókat a lakása stílusának és részletkialakításainak függvényében

- Figyelembe kell venni a bútor és a padló struktúráját és színét, hogy összeilljen az ajtóval – a hasonlóság vagy a kontraszt szabályait alkalmazván. Mindkét megoldás lenyűgöző.
- Az ajtópántok színének meg kell egyeznie a kilinccsel és a zár látható elemével.
- Tanulmányozza a tartozékok kollekcióját a honlapunkon [www.portadoors.hu](http://www.portadoors.hu).

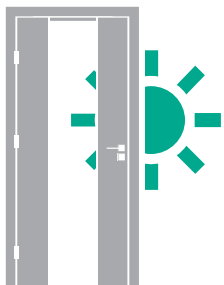

## Árassza el fényrel a helyiséget

- Amennyiben hiányzik a közvetlen fényforrás, válasszon az üveges ajtók közül.
- Az ablakok megvilágítják a belteret és eleganciával ötvözött fényt kölcsönöznek az ajtóknak.
- Az ajtóink gyártása során az ablakok készítéséhez edzett üveget alkalmazunk, amelyet lehetetlenség betörni, vagy az úgynevezett biztonsági üveget, amely ütés hatására apró darabokra törik és nem jelent veszélyt.

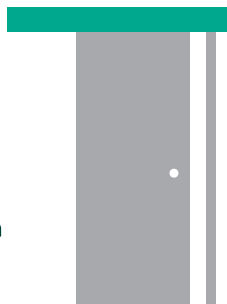

## Vegye figyelembe a gazdaságos megoldásokat

- Ha nem szeretné, hogy az ajtók dominálják a helyiség korlátozott terét, választhatja a tolóajtót is.
- A Porta ajánlatban több megoldást is talál: COMPACT falban futó tolóajtó és fal előtt futó PORTA, FÉM és ALU tolóajtó szerkezet.



## Válasszon ajtót a személyes szükségletei függvényében

- A hálószobához válasszon tele ajtót, amely biztosítja az intimitást és a hangszigetelésnek köszönhetően segít ellazulni és garantálja a könnyebb elalvást.
- A gyerekszobához ajánljuk a Porta VECTOR Prémium kollektív ajtóit, amelyet saját tervezésű marás mintával dekorálható
- A fürdőszoba ajtókra szereljen rozettás zárat és kifelé nyíljon, hogy baleset esetén kintről könnyen ki lehessen nyitni.
- Figyeljen arra, hogy az ajtók megfelelő szellőzést biztosítsanak. Választhat a szellőzőrács, szellőző panel vagy szellőző résekkel ellátott panel között.



## Örizzze meg az egységes jelleget

- Jegyezze meg, hogy a helyiség ajtajainak egy kollektívhoz kellene tartozniuk és azonos felülettel rendelkezniük (laminálás, kilincsek)
- A szép külalak megtartásának érdekében, tartsa be az egységes magasságot.

# Referenciáink

> [WWW.PORTA.COM.PL/REFERENCJE](http://WWW.PORTA.COM.PL/REFERENCJE)



Lublin, Świdnik, Repülőtér



Gdańsk, Shakespeare Színház



Kraków, Aréna



Białystok, Az Orvostudományi Egyetem Kampusz



Kraków, Kongressusi Központ



Łódź, Művészeti Központ

Fotó: Well Done ([www.welldone.pl](http://www.welldone.pl))  
Köszönjük a fotózási lehetőséget – Vinotti [www.vinotti.eu](http://www.vinotti.eu), Komfort [www.komfort.pl](http://www.komfort.pl),  
Aladyn [www.aladyn.pl](http://www.aladyn.pl), Alves Fabryka Mebli Tapicerowanych [www.alves.pl](http://www.alves.pl), Eko-Line [www.ekoline.pl](http://www.ekoline.pl), Cellofan Home&Design [www.cellofan.pl](http://www.cellofan.pl).

# MINŐSÍTETT PORTA okleveles beépítők

Az érvényes lista 2016.06.01-én. Az aktuális lista elérhető a [www.portadoors.hu](http://www.portadoors.hu) oldalon.



Az Okleveles Beépítők frissített listájáért hívja a következő telefonszámot: 0040257227400.

A Beépítő Csoportok okleveles cégek, melyek vizsgát tettek és hitelesítetten képesítettek a Porta termékek beépítésére, a Porta KMI Románia által.

A Porta KMI Románia nem felelős az Okleveles Beépítők által nyújtott szolgáltatások minőségére és határidejére. A Porta KMI Románia teljes termékpalettájára érvényes az „5 év garancia”, a promóció ideje alatt, mely 36 hónapos garanciával rendelkezik. A Beépítő Csoportok szolgáltatását igénybe véve, kiterjeszti a garanciát a vásárolt árukra, további 24 hónappal. A részletes szabály a következő címen érhető el: [http://www.portadoors.hu/documents/5\\_years\\_warranty\\_hungary.pdf](http://www.portadoors.hu/documents/5_years_warranty_hungary.pdf)

## BÉKÉSCSABA

VESTIBULUM Kft. + 36 30/6393 176

## BUDAPEST

AJTÓ-TOK Kft. + 36 30/951 3067

ALLHOUSE Kft. + 36 70/331 1962; + 36 20/938 4831

NEXT GATE Kft. + 36 20/252 0374

N.I.F.F.O.N. Bt. + 36 30/603 5850

TOFA Kft. + 36 30/983 2994; + 36 13/210 647

WOODBORD + 36 30/2500 231

## GYŐR

ABLAKABB B.T. + 36 96/618 748; + 36 30/396 9867

## NYÍREGYHÁZA

OPEN DOORS Kft. + 36 42/460 249; + 36 70/399 0403

BEST DOOR Magyarország Kft + 36 20/358 9915

BANYCS Kft + 36 70/629 6110

## SZEGED

BUTORSZABO B.T. + 36 30/953 5686

## VÁC

JÖVŐ 2008 Kft. + 36 70/630 5036; + 36 70/381 8646; + 36 70/366 6890

LANTUS TEAM + 36 20/995 6807

## KÖRMEND

Top Ablak Kft + 36 94/594 338

## GYÁL

MIXEN Kereskedelmi és Szolgáltató Kft + 36 20/558 2725

## SIÓFOK

COMFORT ABLAK Kft + 36 84/522 185

## MOSONMAGYARÓVÁR

BESTER MARKT Kft + 36 70/850 9870

## SOPRON

DRAVECZ JÓZSEF JÁNOS + 36 30/3480 375; + 36 99/316 631

KERESSE A  
KIVÁLÓ  
MINŐSÉG JELÖLÉST  
TERMÉKEINKNÉL



**i** a gyártó azonosítóját  
megtalálja az ajtólapon a  
zár alatt

## PORTA DOORS

Adószám: RO15624380, J02/910/2003, Társadalmi tőke: 49.949.090 RON

Zona Industrială N-V, Str. III, nr. 11,310491, Arad

telefon: +40 (257) 227 400, +40/257 227 454; fax: +40 (257) 227 401

[www.portadoors.hu](http://www.portadoors.hu), e-mail: [info\\_doors@porta.com.pl](mailto:info_doors@porta.com.pl)



- PORTA gyárai
- A PORTA cég viszonteladó hálózata
- Területi Értékesítési Menedzser  
Telefon: +3670 2937177



